

FOR A GOOD REASON

GRUNDIG

**SCART STICK
UYDU ALICISI**

DSR 6800 SS FTA

tr

İÇİNDEKİLER

4	GÜVENLİK TEDBİRLERİ
4	Eski Cihazınızın Atılması
4	Ambalaj İçin Uyarı!
4	Pil İçin Uyarı!
5	WEEE Elektronik Atıkların Bertarafı:
5	Yasaklı Madde Kullanımının Kısıtlanmasına Uyum
5	PCB Uygunluğu:
5	Enerji Tasarrufu İçin Yapılması Gerekenler
6	GENEL ÖZELLİKLERİ
7	GENEL GÖRÜNÜM VE BAĞLANTILAR
8	UZAKTAN KUMANDA
10	BAĞLANTI
10	Pillerin Konulması
12	Cihazı Çalıştırma
13	KURULUM
13	Uydu Kurulumu
14	Tek Çanak Bağlantısı
15	DiSEqC Anahtar 1.0/1.1 Bağlantısı
17	DiSEqC 1.2 / USALS Motor Kurulumu
18	GENEL KULLANIM
18	Kanal Bilgisi
18	EPG (Elektronik Program Rehberi)
18	Tek Tuşla Kayıt
18	TV ve Radyo Kanalına Geçiş
19	Teletext Özelliğini Kullanma
19	Altyazı Görüntüleme
19	Seslendirme Dili
20	AYARLAR
20	Genel Ayarlar Menüsü
20	Antenim Menüsü
22	TV Ayarları
22	Şifre
23	Gelişmiş Zamanlayıcı
24	Fabrika Ayarları

İÇİNDEKİLER

- 25** **KANAL LİSTELERİ**
25 TV Menüsü
25 Radyo Menüsü
25 Favori Kanal Oluşturma
25 Favori Kanalları Görüntüleme
26 Kanal Düzenleme
26 Kanal Kilitleme
27 Kanal Yer Değiştirme
27 Kanal Sıralama
28 Kanal Silme
- 29** **KAYIT ÖZELLİĞİ (PVR)**
29 Time Shift (Zaman Kaydırma)
- 31** **ÇOKLU ORTAM**
31 Çoklu Ortam (Multimedya) Seçenekleri
32 Müziğim
33 Filmim
34 Kaydedici
35 Kayıt Listesi
35 Kayıt Aygıtı
36 Kayıt Tercihleri
36 Altyazı Seçimi
- 37** **BİLGİLER**
37 Teknik Özellikler
- 38** **SORUN GİDERME**

GÜVENLİK TEDBİRLERİ



SINIF II için sembol (Çift Yalıtım).

UYARI :

Yangın ya da elektrik çarpma riskini azaltmak için cihazı yağmura ya da neme maruz bırakmayın. Cihazın adaptörünün içerisinde tehlikeli yüksek gerilim mevcuttur. Adaptörü ve cihazı açmayın, her türlü servis işlemi için sadece yetkili servis personeline danışın.

Eski Cihazınızın Atılması



- Bir ürüne bu üstü çizili tekerlekli çöp tenekesi sembolü eklendiğinde, ürünün Avrupa Yönergesi 2002/96/EC kapsamında olduğu anlamına gelir.
- Tüm elektrikli ve elektronik ürünler, hükümet veya yerel yetkililer tarafından atanan özel toplama tesisleri vasıtasıyla belediye atıklarından ayrı bir şekilde atılmalıdır.
- Cihazınızın doğru şekilde atılması, çevre ve insan sağlığı için potansiyel olumsuz sonuçları önlemeye yardımcı olacaktır.
- Eski cihazınızın atılması ile ilgili daha detaylı bilgi için lütfen yerel idare merkezinizle, atık toplama servisiyle veya ürünü satın aldığınız mağaza ile irtibata geçin.

Ambalaj İçin Uyarı!



Ulusal Çevre Mevzuatımız gereği ambalajlar, geri dönüştürülebilir malzemelerden üretilmiştir. Ambalajların normal ev çöpüne atılmaması, yerel otoritenin belirttiği ambalaj toplama noktalarına atılması sağlanmalıdır.

Pil İçin Uyarı!



Ulusal Çevre Mevzuatımız gereği üründe bulunan pil uygun şekilde geri dönüştürülmeli veya yerel otoritenin belirttiği atık pil kutusuna atılmalıdır. Pili kullanma kılavuzunda belirtildiği şekilde şarj ediniz veya değiştiriniz. Pili geri dönüştürmek için lütfen yerel yetkili servise başvurun.

GÜVENLİK TEDBİRLERİ

WEEE Elektronik Atıkların Bertarafı



Bu ürün, geri dönüşümlü ve tekrar kullanılabilir yüksek kaliteli malzeme ve parçalardan üretilmiştir. Bu sebepten, artık kullanılmayacak duruma geldiğinde, normal ev çöpüne atılmamalı, elektrikli ve elektronik cihazların geri dönüşümü için kullanılan bir toplama noktasına verilmelidir. Bu durum, ürün üzerinde, kullanma kılavuzunda veya ambalajda bulunan yanda görünen sembol ile belirtilir. Bu toplama yerlerini, lütfen bulunduğunuz yöredeki yerel yönetime sorunuz. Eski cihazları geri kazanıma verecek, çevre korumasına önemli bir katkıda bulunursunuz.

Yasaklı Madde Kullanımının Kısıtlanmasına Uyum



EEE Yönetmeliğine Uygundur. Aldığınız ürün, T.C. Çevre ve Orman Bakanlığı tarafından 30.05.2008 tarih ve 26891 sayılı Resmi Gazete’de yayımlanan Elektrikli ve Elektronik Eşyalarda Bazı Zararlı Maddelerin Kullanımının Sınırlandırılmasına Dair Yönetmelikte belirtilen zararlı ve yasaklı maddeleri içermez.

PCB Uygunluğu

“PCB (Poliklorlubifenil) içermez.”

Enerji Tasarrufu İçin Yapılması Gerekenler

- 1- Cihazınızı geçici olarak kapatmak için standby (Bekleme) konumuna getirin.
- 2- Cihazı uzun zaman kullanmayacaksanız adaptörü prizden çekiniz.
- 3- Cihazınızdaki kullanmadığınız USB bellek ve diğer araçları çıkartmanız cihazınızda enerji tasarrufu sağlamanıza neden olur.

GENEL ÖZELLİKLERİ

- Ultra kompakt tasarım
- 270 derece dönebilme özelliği
- 120 programlanabilir uydu ve 4.000 programlanabilir kanal
- Tam MPEG 2 / DVB uyumlu
- 1 LNB giriş, ikinci alıcı için LOOP OUT çıkışı
- Kör (blind) ve NIT (aç arama) fonksiyonu ile uydu programı arama
- USB'den JPEG, MP3, MPEG4 video dosyalarını oynatabilme özelliği
- Multimedya özelliği (cihaza takılan USB bellek veya 2,5 inç HDD ile sevdiğiniz yayınları kaydedebilme)
- Çoklu lisan menüsü
- Ekran büyütme ve küçültme (Zoom in/out)
- Elektronik Program Rehberi (EPG)
- Teletext (OSD ve VBI)
- 8 favori kanal grubu seçimi / çocuk kilidi
- Otomatik NTSC / PAL değiştirme
- USB bellek ile yazılım ve kanal listesi yükleyebilme
- Time Shift (Zaman Kaydırma) özelliği
- DiSEqC 1.0/1.1 anahtar switch ve DiSEqC 1.2,USALS motor desteği

Not :

Cihazınızın kayıt özelliğini kullanabilmeniz için USB girişine USB 2.0 bellek takılı olmalıdır. Ayrıca çalışma voltajı ve data transferini tek USB arabiriminden alan HDD'ler, kalitesiz OEM USB bellek ve kart okuyucular cihazınızda çalışmayabilir.

GENEL GÖRÜNÜM VE BAĞLANTILAR

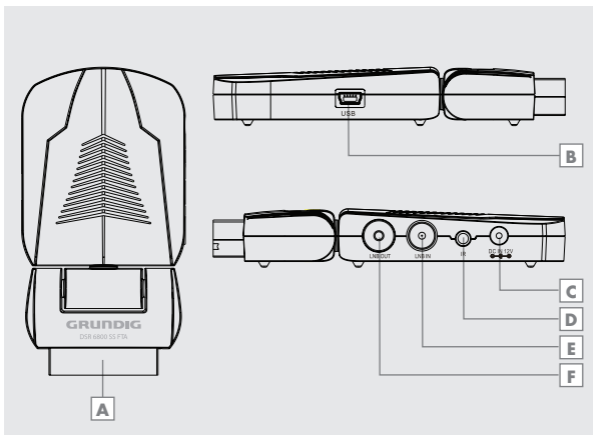

- A** Scart : Video RGB sinyal çıkışı.
- B** USB 2.0 IN : USB bellek girişi
- C** DC IN : 12V DC adaptör bağlantısı.
- D** IR : Uzaktan kumanda sensör girişi
- E** LNB IN : F kablo girişi. (F Konnektör)
- F** LNB OUT: Harici uydu alıcı bağlantı çıkışı.

Ambalaj İçeriği

1. DSR 6800 SS FTA Uydu alıcı
2. Güç kaynağı
3. IR receiver
4. USB adaptörü
5. Uzaktan kumanda
6. Pil
7. Kullanma kılavuzu

UZAKTAN KUMANDA



- A MUTE:** Sessiz modu
- B NUMBER TUŞLARI:** Seçilen programların kanal numaralarına veya menu içerisindeki fonksiyonlara erişim.
- C RECALL:** Seyredilen önceki kanala geri dönme.
- D INFO:** Seyredilen kanalla ilgili bilgi alma ve EPG ekranından yayın akışını görüntüleme.
- E SUBTITLE:** Farklı altyazıları olan programlarda, alt yazı seçme imkanı.
- F EXIT:** Önceki ekrana yada ana menüye dönme.
- G CH+:** Menu içerisindeki farklı seçeneklere erişim veya üst kanala geçme.
- H VOL+:** Menu içerisindeki farklı seçeneklere erişim ya da sesi artırma.
- I OK:** Menu içerisindeki herhangi bir seçimi onaylama.
- J RECLIST:** Kaydedilen tüm yayınları liste olarak görüntüleme.
- K RENKLİ TUŞLAR (KIRMIZI/ YEŞİL/SARI/MAVİ):** Teletex ekranındaki farklı sayfalara ya da menüde farklı işlemlere erişim.
- L STOP:** Yapılan kayıt işlemini durdurma
- M TV/RADIO:** TV veya Radyo kayıt işlemi.
- N RECORD:** İzlenen Programı kaydetme tekrar basıldığında kayıt süresini belirleme.



O HIZLI İLERİ SARMA: Kaydedilen program ve videoyu oynatma modundayken hızlı ileri sarma.

P STANDBY: Uydu alıcınızı çalıştırma ve bekleme moduna alma

Q FAV: Oluşturduğunuz favori kanalları seyretme.

R AUDIO: Ses kanalını seçme Stereo, Mono, Sağ, Sol.

S MENU: Ana menüye erişim.

T EPG: Elektronik program rehberi seçeneğine erişim.

U VOL-: Menu içerisindeki farklı seçeneklere ulaşma ya da sesi azaltma.

V CH- : Menu içerisindeki farklı seçeneklere erişim ya da bir alt kanalı seçme.

W TEXT: Teletext özelliği olan kanallarda, teletex sayfasını gösterebilme.

X PAUSE: İzlenen programdaki görüntüyü durdurma.

Y HIZLI GERİ SARMA: Kaydedilen program ve videoyu oynatma modundayken hızlı geri sarma.

Note:

ALTYAZI / TELETEXT / LİSAN işlemleri bütün kanallarda geçerli olmayabilir. KIRMIZI / YEŞİL / SARI / MAVİ tuşlar, bazı özel menülerde farklı işlevler görebilirler.

Pillerin Konulması

1. Kapağı açın.



2.Pilleri Takın

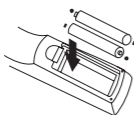

3.Kapağı Kapatın



Pillerin üzerindeki + ve - işaretlerini pil bölmesindeki işaretlerle eşleştirdiğinizden emin olun.

Pillerle İlgili Not

- Pilleri uzaktan kumandaya yanlış yönde takmayın.
- Pilleri şarj etmeyin, ısıtmayın, açmayın veya kısa devre yapmayın. Pilleri ateşe atmayın.
- Farklı türde pilleri birlikte kullanmayın veya eski ve yeni pilleri karıştırmayın.
- Uzaktan kumanda doğru çalışmazsa veya menzili kısalsın, tüm pilleri yenileriyle değiştirin.

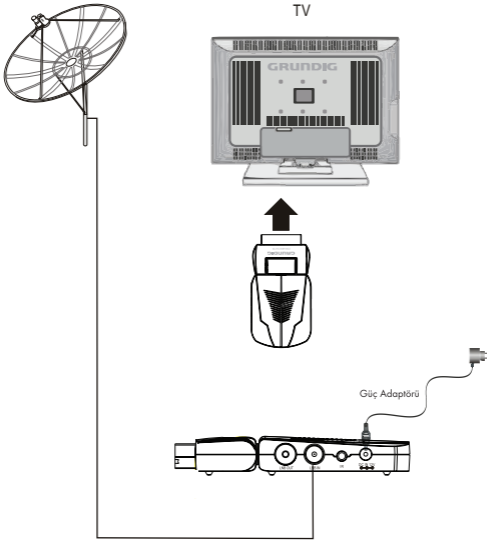

Cihazın scart arabirimini TV alıcınızın scart yerleşimine göre bağlantıları kolay yapabilmemiz için 270 derece sağa ve sola çevirebilirsiniz.

Aksi yönde kuvvetli çevirme scart arabirimi menteşesinin kırılmasına neden olur.



Cihazınızın bağlantılarını yaptıktan sonra çalıştırmak için uzaktan kumandanızın STANDBY düğmesine basın. Bu esnada uzaktan kumandanızın IR alıcı gözünde yeşil ışık yanar kısa süreli bir açılış ekranı gelir.



A IR Alıcı gözü televizyonunuzun çerçevesinin kenarına, uzaktan kumanda tüm açıları görecektir şekilde dik olarak yapıştırınız. Kesinlikle görüşünü engelleyecek şekilde altına veya ayağına yapıştırmayın bu durum uzaktan kumandanızın cihazı kontrolünü zorlaştırır.

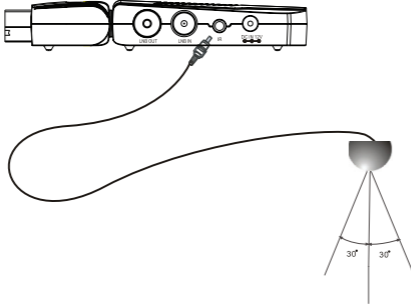

Cihazı Çalıştırma

Uydu alıcınızı açmak ve kapatmak için uzaktan kumandanızın en üstündeki kırmızı STANDBY düğmesine basınız. Cihazın uzaktan kumanda alıcı gözü yeşil renkte ise açık konumda kırmızı renkte ise STANDBY yani kapalı konumdadır. Cihazınızı uzun zaman kullanmayacaksanız tamamen kapatmak için AC adaptörü prizden çıkartınız.

Uydu Kurulumu

Uydu alıcınızı ilk defa kuracaksanız bu işlemi aşağıdaki sıralamayı takip ederek yapabilirsiniz.



1. MENU tuşuna basın.
2. Uzaktan kumandadaki VOL+/- düğmeleriyle Ayarlar menüsüne gelip OK tuşuna basın.

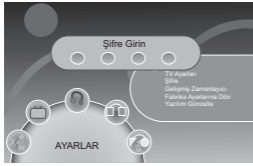

3. Bu esnada şifre sorulacaktır. Varsayılan Şifre: 0000 dir. Ardından OK tuşuna basıp kurulum menüsüne girin.

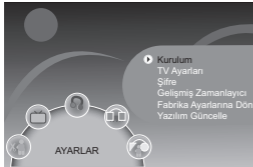

4. Kurulum menüsünde 3 seçenek görünür. CH +/- tuşlarıyla Antenim seçip OK tuşuna basın.

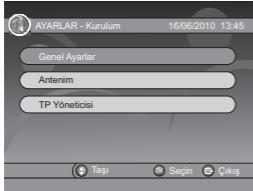

5. Antenim menüsünden anahtarlama tipini Vol +/- tuşlarıyla anten bağlantınıza göre ayarlamanız mümkündür.

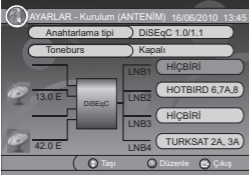

- Direk tek çanak anten bağlayacaksanız: HiÇBİRİ
- Birden fazla Uydu bağlanacaksa: DiSEqC 1.0, 1.1,
- Motorlu anten bağlanacaksa: DiSEqC 1.2 / USALS seçeneğini seçin.

Tek Çanak Bağlantısı



Anaharlama tipi seçeneğini VOL +/- tuşlarıyla HiÇBİRİ olarak seçtikten sonra CH +/- tuşlarıyla ekran ortasındaki TURKSAT 2A, 3A uydusunun üzerine gelip OK tuşuna basın.

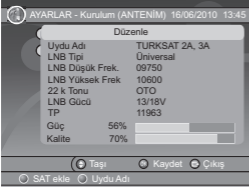

Ekranı düzenle menüsü geldikten sonra uzaktan kumandadaki kırmızı düğmeye basınca uydu listesi ekleme menüsü ekrana gelecektir. CH +/- tuşlarıyla istediğiniz uyduyu seçtikten sonra OK tuşuna basınız. Sonra düzenle menüsünde eklenen uydu ve sinyal seviyesinin gücü ile kalitesi gösterilecektir.

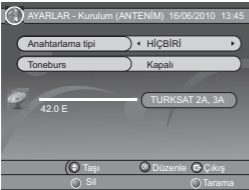

Sonra OK tuşuna basınca uydu eklenmiş olacaktır.



Kanal aramayı başlatmak için uzaktan kumanda daki mavi tarama düğmesine basın.

Ekranı gelen tarama modu menüsünde VOL +/- tuşlarıyla tarama modu seçeneği olarak NIT, program seçeneği tüm olarak seçip OK tuşuna basarak taramayı başlatın.

Cihaz kanal tarama işlemini tamamlandıktan sonra arama menüsünden otomatik olarak çıkıp ekranda normal kanal gösterilir.

Not :

Uydu silme işlemi yapıldığında bulunan tüm uydu kanalları silineceğinden, kanal listesi, favori listesi ve kilitle kanalların bilgisi de kaybolur. Bu durumda uydu ismini ekleyip kanal arama işlemlerinin tekrar yapılması gereklidir.

DiSEqC Anahtar 1.0/1.1 Bağlantısı

Binanızda birden fazla çanak anten varsa ve DiSEqC anahtar kullanıyorsanız anahtarlama tipi seçeneğini VOL +/- tuşlarıyla DiSEqC 1.0 / 1.1 olarak seçilmelidir. Kurulum ekranındaki DiSEqC anahtar şeklinde kullanılabilen 4 uydu seçeneği mevcuttur.



Örneğin:

TÜRKSAT 2A/3A uydusu DiSEqC switch in LNB 1 girişine bağlıysa 1 girişi CH +/- tuşlarıyla seçip OK tuşuna basın.

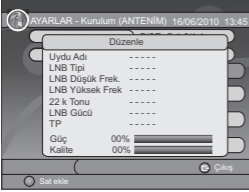

Ekrana düzenle menüsü geldikten sonra uzaktan kumandadaki kırmızı düğmeye basınca uydu listesi ekleme menüsü ekrana gelecektir.

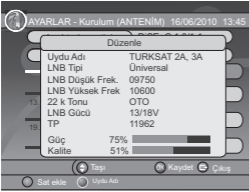

CH +/- tuşlarıyla istediğiniz uyduyu seçtikten sonra OK tuşuna basınız. Sonra düzenle menüsünde eklenen uydu ve sinyal seviyesinin gücü ile kalitesi gösterilecektir.

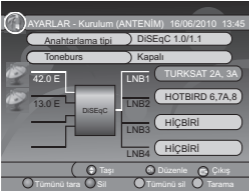

Ekrana gelen uydu listesinden TURKSAT 2A/3A uydusunu seçtikten sonra OK tuşuna basarak uyduyu kaydedin.

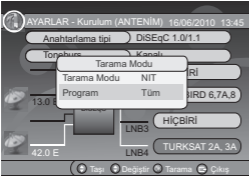

Kanal aramayı başlatmak için uzaktan kumandadaki mavi tarama düğmeye basın.

KURULUM



Ekranı gelen tarama modu menüsünde VOL +/- tuşlarıyla tarama modu seçeneği olarak NIT, program seçeneği tüm olarak seçip OK tuşuna basarak taramayı başlatın.



Bu işlem birden fazla Uydu anteni bağlantısında geçerlidir. Diğer eklenecek uydularda da sırasıyla aynı metod izlenir. Silmek istediğiniz uydunun üzerine gelip yeşil sil ekli uyduların tamamını silmek için sarı tümünü sil düğmesine basarak eklediğiniz uyduları silebilirsiniz.

Örneğin:

LNB 1 : Türksat 2A / 3A

LNB 2 : Hotbird 6,7A,8

LNB 3 : Eutelsat W3A

LNB 4 : ASTRA 2A-B-D

Şeklinde uydu anteni sayınıza göre ekleme yapabilirsiniz.

DiSEqC 1.2 / USALS Motor Kurulumu

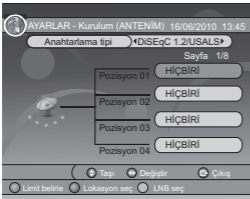

Eğer DiSEqC 1.2 ve USALS motorlu çanak anten bağlıysa anahatlarlama tipi seçeneği VOL +/- tuşlarıyla DiSEqC 1.2 / USALS olarak seçilmelidir.

Ekran menüsünde motorun limit değerleri elle ayarlanabilmektedir. Bu işlemlerden bazıları şunlardır.



Kırmızı : Limit değerlerini ayarlamak için bu seçeneği kullanın.

Uzaktan kumandanızdaki kırmızı düğmeyle batı limitini yeşil düğmeyle doğu limitini ayarlayabilirsiniz.

Yeşil : Lokasyon enlem ve boylam değerlerini elle girerek yada önceden ayarlı 30 farklı ülkenin lokasyonunu seçebilirsiniz.

- Cihazınız 32 uyduya kadar yörünge pozisyonu ayarlanabilmektedir. Diğer pozisyonlara CH +/- tuşlarıyla geçebilirsiniz. Herhangibir uydu yörünge pozisyonu eklemek için menü ekranında pozisyon 1'i seçerek OK tuşuna basın.
 - Ekranı gelen düzenle menüsünden uydu eklemek için yine uzaktan kumandadaki kırmızı SAT ekle düğmesine basın. Ekranı gelen uydu listesinden yine bir uyduyu seçerek OK tuşuna basın.
 - Uydu adı eklendikten sonra seçilen uydudaki yüklü olan transponderler güncel ise uydunun bulunduğu yörüngeye göre 10-15 saniye gibi bir zaman içinde sinyal seviyesinde kalite ve gücün yükselip aynı seviyede sabit durduğunu gördüğünüz anda OK düğmesine basarak uydu pozisyonunu kaydedin.
 - Eklenen uydu üzerinden kanal aramak için mavi tarama tuşuna basın.
 - Ekranı gelen tarama modunu CH +/- düğmeleriyle NIT'e ayarlayıp OK basın.
- Not:** Diğer uydu pozisyonları kaydetmek için de aynı yöntem izlenmelidir.

Kanal Bilgisi

Kanal bilgisini görüntülemek için normal izleme esnasında INFO düğmesi-nebasınız.

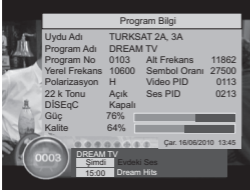

Aynı düğmeye bir kez bastığınızda EPG yayın akışı detay ekranı gelir. İkinci kere bastığınızda kanalla ilgili frekans ve transponder değerlerinin olduğu program bilgi ekranı görüntülenir.

Bilgi ekranını kapatmak için tekrar INFO düğmesine basın.

EPG (Elektronik Program Rehberi)

İzlenen kanaldaki program akışını görüntülemek için EPG düğmesine basınız.



İstediğiniz kanalı CH +/- ile seçtikten sonra ekrandaki takvimden günleri VOL +/- ile seçebilirsiniz. seçili kanalın program akışını sırasıyla CH +/- ile görebilirsiniz. OK basarak yayın detaylarını görüntüleyebilirsiniz. Kırmızı düğmeye basarak gelişmiş zamanlayıcı ayarları yapmanız mümkündür.

Menüden çıkmak için EXIT düğmesine basın.

Tek Tuşla Kayıt

- İzlenen yayını kaydetmek için RECORD düğmesine basın.
- Ekranı gelen kayıt süresini VOL +/- ile ayarlayıp OK basın.
- Sol üst köşede kayıt süresi ve kırmızı ikaz görüntülenir.
- Kayıtı durdurmak için STOP düğmesine basarak gelen teyid ekranını OK ile onaylayın.

TV ve Radyo Kanalına Geçiş

- İzlenen TV kanalından radyoya geçiş yapmak için uzaktan kumandanızın sarı TV/RADIO düğmesine basın.

GENEL KULLANIM

- Radyo listelerini TV de olduğu gibi OK düğmesine basarak görebilirsiniz, diğer kanallara CH +/- ile geçiş yapabilirsiniz.
- Radyo dinleme esnasında hiçbir işlem yapılmazsa bir müddet sonra ekran koruyucu devreye girer ekran koruyucuda radyo kanal ismidde eşzamanlı olarak görüntülenir.

Teletext Özelliğini Kullanma

Kanallardaki text bilgisi izlenen yayın desteklediğinde ekranda gösterilir sayfa yapısı ise izlenen kanaldan gelen bilgiye göre ve kanaldan kanala değişiklik gösterir.

- Teletext bilgisini görüntülemek için TEXT düğmesine basın.
- Teletext dil seçimini CH +/- ile altyazıyı da VOL +/- ile ayarladıktan sonra OK basın.
- Teletext sayfalarında gezinmek için VOL +/- basın .0 ~ 9 düğmeleri ile istenen sayfalara geçiş yapabilirsiniz.
- Teletext'den çıkmak için EXIT düğmesine basınız.

Altyazı Görüntüleme

Altyazı özelliği izlenen yayın desteklediğinde ekranda gösterilir

Kanal altyazıları izlenen kanaldan gelen bilgiye göre ve kanaldan kanala değişiklik gösterebilir

- Altyazı bilgisini görüntülemek için SUBTITLE düğmesine basın.
- İzlenen yayında altyazı bilgisi varsa CH +/- ile seçin.
- Altyazı özelliğinden çıkmak için EXIT düğmesine basınız.

Seslendirme Dili

Seslendirme dili izlenen yayın desteklediğinde ekranda gösterilir.

Seslendirme dili izlenen kanaldan gelen bilgiye göre ve kanaldan kanala değişiklik gösterebilir.

- Ses kanalını değiştirmek için AUDIO düğmesine basın.
- CH +/- ile ses kanalı LR (Stereo), LL (Sol), RR (Sağ) seçilebilir.
- Seslendirme dil ayarı ise Ayarlar Menüsü > Kurulum > Genel Ayarlar > Ses Dili seçeneğinden yapılmaktadır.

AYARLAR

Cihazınızın ilk kurulumu veya kurulmuş olan cihazlarda yeni kanallar ekleme, fabrika ayarlarına (orijinal ayarlara) dönmek ve diğer ayarlar için bu menüyü kullanabilirsiniz.

Genel Ayarlar Menüsü



Bu alt ayar menüsü Altyazı, OSD, Saat ve zaman dilimini ayarlamaya olanak tanır.

Antenim Menüsü

Bu ayar menüsü ile yapılacak bağlantı türünü ve uydu ekleme ve düzenleme ayarlarını yapabilirsiniz.

Anahtarlama Tipi

Bu ayar seçeneği yapılan bağlantıya göre uydu antenimizi ayarlamamıza imkan tanır. Yapacağınız bağlantıya göre uzaktan kumandadaki VOL+/- tuşlarıyla seçim yapabilirsiniz.

ToneBurst

Eğer bu tip switch kullanıyorsanız açık konumunu seçin.

TP Yöneticisi

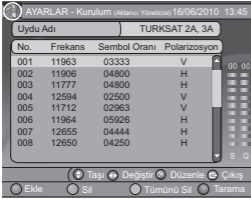

Bu menü seçeneği uydu transponderleri manuel olarak girmemize ve düzenlememize olanak tanır.

Manuel olarak transponder eklemek için şu işlemler yapılır.

- Uzaktan kumandanızın MENU düğmesine basın. VOL+/- düğmeleriyle ayarlar seçeneğine gelin.
- Ekranaya gelen şifre penceresine şifreyi girin. Varsayılan şifre 0000 dir.
- CH +/- tuşlarıyla Kurulum seçeneğinin üzerine gelip OK basın. VOL+/- düğmeleriyle kurulum menüsündeki TP yöneticisine gelip tekrar OK basın.
- Ekranaya gelen transponder listesinden istediğiniz uyduyu VOL+/- düğmeleriyle seçin.
- Bir TP frekansı eklemek için CH +/- tuşlarıyla herhangi bir TP frekansının üzerine gelin.
- Uzaktan kumandanızdaki kırmızı ekle düğmesine basın. Yeni gireceğiniz TP frekans hanesi en altta görüntülenir.
- Uzaktan kumandanızdaki 0 ~ 9 düğmeleriyle frekans değerini girin. Örnek: 1 girdikten VOL+/- tuşlarıyla bir yan haneye geçin.
- Sembol oranına geçiş için CH +/- düğmelerine basıp aynı şekilde 0 ~ 9 düğmeleriyle sembol oranını girin.
- Polarizasyona geçiş için CH +/- düğmelerine basıp VOL+/- ile polarizasyonu seçin.
- Girdiğiniz TP frekansını kaydetmek için OK basın. Tarama yapmak için mavi düğmeye basıp tarama modunu NIT olarak seçtikten sonra OK basın.
- Hatalı TP frekanslarını silmek için CH +/- ile frekansı seçerek yeşil düğmeye basın. Tamamını silmek için ise sarı düğmeye basın.
- Hatalı TP frekanslarını düzeltmek için CH +/- ile frekansı seçerek OK basın.

Not:

TP frekanslarının birini yada hepsini silmek bir veya tüm kanalların silinmesine neden olacaktır.

TV Ayarları

Bu alt menü seçeneği uydu alıcınızın görüntü çıkışı, ekran formatı vb ayarlamalarını yapmanıza imkan verir.

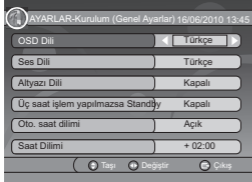

Bu ayar menüsü 5 alt ayar seçenek içerir.

TV Formatı : İzlenen yayına göre ekran oranını VOL +/- ile 4:3 LB, 4:3 PS, 16:9 PB ve 16:9 AUTO olarak ayarlayabilirsiniz.

TV Modu : Görüntüyü gelen yayının durumuna göre VOL +/- ile PAL, NTSC yada otomatik olarak seçebilirsiniz.

OSD Şeffaflığı : OSD şeffaflığını VOL +/- düğmeleri ile en şeffaf 1 olmak üzere 8 kademeye kadar ayarlayabilirsiniz.

Afiş Görüntü Süresi : OSD bilgi ekranının görüntülenme süresidir. VOL +/- düğmeleri ile bu süreyi ayarlayabilirsiniz kullanılan ayarlar 1, 3, 5, 10, 30 saniye ve daima. Eğer daima seçilirse bilgi ekranı sürekli görüntülenir.

Video Çıkışı : Scart görüntü çıkışını VOL +/- ile RGB veya CVBS olarak ayarlayabilirsiniz.

TV ayarlarından çıkmak için EXIT düğmesine basın.

Şifre

Bu özellik ile cihazınızın kilit ve sansür ayarlarını ve derecelerini düzenleyebilirsiniz.

Menü Kilidi

Uydu ayar menüsünü kilitleyip açmak için VOL +/- düğmelerine basınız.

Kanal Kilitleme

Bu fonksiyon aktif olduđu zaman kilitlenmiř olan kanal varsa sadece řifre girilerek seyredilebilir. VOL+/- dđğmeleriyle aıp kapatabilirsiniz.

- Varsayılan řifre : 0000 dir. İstenirse kullanıcı tarafından řifre deđiřtirilebilir.

Sansürleme Kilidi

Bu özellik aktif edildiđinde yetişkinler için birden fazla yař seçeneđi ile kanalları kilitlemeye yarar. Bu özellik sadece kanal içinde bu bilgi olduđu anda aktif olmaktadır.

řifre Deđiřtirme

Mevcut olan tüm řifreleri deđiřtirmek için kullanılır.

- Aktif edildiđinde eski řifre girmeniz istenecektir. Daha önce řifre girmediyseniz varsayılan sifre: 0000 olarak girin.
- Ardından belirlediđiniz yeni řifreyi giriniz.
- Doğrulamak için yeni řifreyi tekrar girmeniz gerekecektir.
- Bu işlem den sonra cihazdaki tüm řifreler deđiřtirilmiřtir.
- Menüden çıkmak için EXIT dđğmesine basın.

Geliřmiř Zamanlayıcı

Bu özellik kullanıcının seyretmek istediđi yayının gün ve saatini ayarlayarak veya elektronik program rehberini (EPG) kullanarak istenilen programa geiř yapabilir. Cihaz ayarlanan kanala gelindiđi takdirde otomatik olarak belirlenen kanala gelecektir.

- Zamanlayıcı özelliđi ile kanal geiři ve kayıt yapmak için MENU dđğmesine basın. VOL+/- ile ayarlar seçeneđine gelin ve CH +/- dđğmeleriyle geliřmiř zamanlayıcıya geldikten sonra OK dđğmesine basın.
- Ekran a gelen zamanlayıcı tablosuna görev eklemek için uzaktan kumandadaki kırmızı ekle dđğmesine basın.
- Gelen düzenleme menüsünde kanal tipini TV olarak seçin geiř yapacağımız kanal numarasını VOL+/- ile seçin. Bařlama tarihini Gün, Ay, Yıl olarak girin.
- Bařlama zamanına programın yayın saatini girin. Bitiř saatini de bitiř zamanını girin.

AYARLAR

- Zamanlayıcı mod seçeneğininide programın yayın zamanına göre örneğin hafta içi hergün yayınlanan bir dizinin seçeneğini haftalık seçilir.
- Zamanlayıcı modunu zamanlayıcı olarak seçtikten sonra OK basarak değişiklikleri kaydedin.



Görev tablosuna eklenen bu işlem örneğin 1 saat zaman aralığı 12:00 ~ 13:00 arası yayınlanan bir dizi siz başka kanalda olsanız bile ayarladığınız kanala geçiş yapacaktır ayarladığınız süre bitiminde tekrar son seyrettiğiniz kanala dönecektir.

Kayıt işlemide yukarıdaki işlemle aynı sıralamayla yapıldığı için zamanlayıcı modu seçeneğini kayıt olarak seçilmelidir. Bu esnada cihazınızda USB 2.0 bellek takılı olmalıdır. Belirlenen zaman geldiğinde otomatik olarak ayarlanan kanala geçerek kayıt başlatılır. Süre bitiminde kayıt durdurulup son izlenen kanala geri döner.

Not : Kayıt süresi USB 2.0 belleğinizin kapasitesiyle sınırlıdır.

Fabrika Ayarları

Cihazın menüsünde herhangi bir değişiklik yaparken bir problemle karşılaştığınızda veya orijinal ayarlara döndürmek için bu özelliği kullanabilirsiniz.

Fabrika ayarlarına dönmek için aşağıdaki adımları uygulayın.

- Uzaktan kumandanızın MENU düğmesine basın.
- VOL+/- düğmeleriyle AYARLAR menüsüne gelin.
- Şifre girin ekranına 0000 girdikten sonra OK basın.
- CH +/- ile Fabrika ayarlarına dön seçeneğine geldikten sonra OK basın.
- Fabrika ayarları onay sorusuna OK basarak onaylayın.

Bu işlem tamamlandığında cihazınız orijinal ayarlarına dönmüştür. Önceden ayarlanmış tüm kanallar silinecek Yapılan tüm ayarlar orijinal haline dönecektir. Çıkmak için EXIT düğmesine basın.

Yazılım Güncelleme

Bu özellik sadece Yetkili Servis tarafından kullanılabilen yazılım güncelleme ve kanal listesi ekleme işlemlerinin yapılmasını sağlar.

KANAL LİSTELERİ

TV Menüsü

TV kanallarını düzenleme, favori kanal editleme ve EPG kanal listesini görüntülemek için kullanılır.

TV listesi ve TV rehberi adlı iki alt ayar menüsü bulunmaktadır.

Radyo Menüsü

Radyo kanallarını düzenlemek favori kanal oluşturma ve radyo kanal listesini görüntülemeye yarar.

Favori Kanal Oluşturma

Favori kanal listesi oluşturmak için MENU düğmesine basarak TV Listesine gelerek OK tuşuna basın.

Ekranı gelen TV listesinden istediğiniz kanalları CH+/- ile seçip uzaktan kumandanın 1 ~ 8'e kadar olan düğmelerle 8 gruba kadar favori kanal listesi oluşturabilirsiniz.



Örneğin:

Radyo kanalları 1

Futbol kanalları 2

Film kanalları 3

Müzik kanalları 4

Şeklinde gruplar oluşturularak sevdiğiniz kanallara daha kolay bir şekilde ulaşabilirsiniz. Oluşturduğunuz favori kanal listesini kaydetmek için sarı düğmeye basınız.

Favori Kanalları Görüntüleme

Uzaktan kumandanızdaki FAV düğmesine basarak oluşturduğunuz favori kanalları görüntüleyebilirsiniz. FAV yada sarı düğmeye sürekli basarak oluşturduğunuz favori gruplarını görebilirsiniz.

Kanal Düzenleme

Bu özellik ile izlediğiniz kanalın adını ve TP frekansını değiştirebilirsiniz. MENU düğmesine basın ve VOL+/- düğmeleriyle TV listesine gelip OK basın. Ekranı gelen TV Listesi menüsünden VOL+/- ile düzenle menüsüne gelip OK basın.

KANAL LİSTELERİ

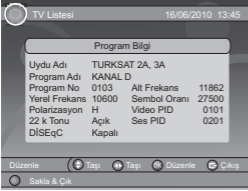

Ekranaya gelen program bilgisinden kanal adını yada transponderini değiştirmek için tekrar OK basın.

Program adını değiştirmek için OK basın.

Sanal klavyeden 1 ~ 0 arası düğmelerle harf ve karakter girerek kanal adını değiştirebilirsiniz.

Yaptığınız değişiklikleri kaydetmek için OK basın.

Alt frekans ve sembol oranını 1~ 0 arası herhangi bir değer girerek değiştirebilirsiniz. Yaptığınız değişiklikleri kaydetmek için uzaktan kumanda da alt kısımda yer alan kırmızı Sakla & Çık düğmesine basın.

Not : Transponder frekansında yapacağınız hata o kanalın bozulmasına neden olacaktır.

Kanal Kilitleme

Aile bireylerinden izlemesini istemediğiniz kanalları kilitlemek için bu özelliği kullanabilirsiniz.

Kanalları kilitlemek için

MENU düğmesine basın VOL+/- düğmeleriyle TV listesine gelip OK basın.

Ekranaya gelen TV listesi menüsünden VOL+/- ile kilitle seçeneğine gelin.

Sıralı TV kanal listesinden CH +/- ile belirlediğiniz kanalları seçerek OK düğmesine basın.

Kilitli kanalı görüntülemek için

TV listesinden şifreli kanalın üzerine CH+/- ile gelip OK basın.

Ekranada 4 basamaklı şifre hanesi görüntülenir.

Varsayılan şifre 0000 dir. Şifreyi girdikten sonra kilitli kanal açılır.

Not:

Kanal kilidini şifresini ayarlar menüsündeki şifre seçeneğinden değiştirebilirsiniz. Ayrıca kanal kilidinin devreye girmesi için Ayarlar > Şifre Menü- sündeki kanal kilitleme özelliğinin AÇIK olması gerekir.

KANAL LİSTELERİ

Kanal Yer Değiştirme

Sık kullandığınız kanalları ilk sırada kolayca bulabilmeniz için kanalların yerlerini değiştirebilirsiniz.

- Kanal yer değiştirmek için MENU düğmesine basın VOL+/- düğmeleriyle TV listesine gelip OK basın.
- Ekrana gelen TV Listesi menüsünden VOL+/- ile taşı seçeneğine gelin yerini değiştireceğiniz kanalı OK ile seçin.
- İsteddiğiniz kanalı CH +/- düğmeleriyle taşıdıktan sonra tekrar OK basın.

Bu işlemi normal kanal listesinde yapabildiğiniz gibi favori kanal listesinde de yapabilirsiniz.

Kanal Sıralama

Kanal listesini alfabetik olarak sıralamak için kullanılır. Kanalları sıralamak için

- MENU düğmesine basın VOL+/- düğmeleriyle TV listesine gelip OK basın. Ekrana gelen TV listesi menüsünden VOL+/- ile sırala seçeneğine gelin.
- Kanalları sıralamak için uzaktan kumandadaki alt kısımda kırmızı düğmeye basarak kanalları alfabetik olarak sıralayabilirsiniz.
- Yeşil düğme ile şifreli ve şifresiz yayınları sıralamanız mümkündür.

Kanal Silme

İstemediğiniz kanalları veya tamamını listeden silebilirsiniz. Kanalları silmek için MENU düğmesine basın VOL+/- düğmeleriyle TV listesine gelip OK basın. Ekrana gelen TV Listesi menüsünden VOL+/- ile SİL seçeneğine gelin.



- TV listesinden silmek istediğiniz kanallara CH +/- ile gelerek OK düğmesine basın.
- Silinecek kanalın kenarında kırmızı çarpı işareti belirir.
- Uzaktan kumandanızdaki sarı kaydet düğmesine basın.
- Gelen onay ekranından OK bastıktan sonra işaretlediğiniz bir veya birden fazla kanal silinir.

- Hepsini silmek için yeşil düğmeye sonra sarı kaydet düğmesine basın. Gelen onay ekranından OK bastıktan sonra işaretlediğiniz tüm kanallar silinecektir.

KAYIT ÖZELLİĞİ (PVR)

Bu özellik ile izlenen herhangi bir yayını kaydetmek mümkündür. Kayıt özelliğini kullanmak için cihazda USB 2.0 bellek takılı olmalıdır.

Program kaydetmek için

- Uzaktan kumandanızdaki RECORD tuşuna basın .
- Ekranı teyid ediniz bilgi çubuğu gelir. Maksimum kayıt süresini VOL+/- ile ayarlayarak OK basın.
- Kayıt süresi TV ekranında sol üst kenarda gösterilir. Bunu derseniz INFO düğmesiyle gizleyebilirsiniz
- Kaydı durdurmak için uzaktan kumandanızdaki mavi STOP düğmesine basınız.

Kaydedilen yayınları izlemek için



- Uzaktan kumandanızdaki yeşil REC LIST tuşuna basın.
- Ekranı gelen kayıt listesinde kaydedilen tüm kanallar görüntülenir.
- İzlemek istediğiniz kanalı CH +/- düğmeleriyle seçip OK düğmesine basın. Tam ekran olarak izlemek için tekrar OK tuşuna basın

- Sol üst köşede ilerleme çubuğu görünür. Bunu derseniz INFO düğmesiyle gizleyebilirsiniz.
- Görüntüyü ileri yada geri sarmak için REV (Geri) veya FWD (İleri) düğmelerine basın. Düğmelere her bastığınızda sarma hızı kademeli olarak artar. X2, X4, X8, .. gibi.
- Tekrar oynatmaya geçmek veya izlenen yayını durdurmak için PAUSE düğmesine basın.

Time Shift (Zaman Kaydırma)

Bu özellik izlediğiniz programı kaydederken geçici olarak ara verdiğinizde izlenen yayın dondurulur ancak yayın arka planda kaydedilmeye devam eder böylece hiçbir anı kaçırmamış olursunuz.

KAYIT ÖZELLİĞİ (PVR)

Time Shift Özelliğinin Kullanımı

Kanal izleme esnasında RECORD düğmesine basın.

- PAUSE düğmesine basarak görüntüyü dondurun.
- PAUSE düğmesine tekrar bastığınızda ekranın altında ilerleme çubuğu görüntülenir.

Örneğin:

Yayın kaydetme esnasında 2 dakika ara verip tekrar devam ettiğinizde ilerleme çubuğunun sol tarafında bu izlenmeyen 2 dakika görüntülenir. Böylece kaçırdığınız bölümü seyredebilirsiniz. Kaçırdığınız bölümü tekrar seyretmek için REV düğmesine basarak geri alabilirsiniz.

- Canlı yayına dönmek için FWD düğmesiyle ileri sardırarak veya mavi STOP düğmesiyle Time Shift ekranından çıkabilirsiniz.
- Tekrar STOP düğmesine bastığınızda kayıt durdurma onay ekranı görüntülenir. OK yaparak kayıdı durdurabilirsiniz.

UYARI :

Zaman Kaydırma (Time Shift) özelliğinin sorunsuz çalışabilmesi için okuma transfer hızı yüksek ve en az 512 MB boş alana sahip kaliteli bir USB 2.0 Bellek kullanılması gerekir. Aksi takdirde ekranda cihazın yazım hızı çok yavaş uyarı mesajı gelip kayıtlarda bozulmaya neden olacaktır. Cihazınız kayıt veya okuma esnasında kesinlikle USB bellek çıkartılmamalıdır. Aksi takdirde bellek ve içindeki veriler zara görebilir.

Çoklu Ortam (Multimedya) Seçenekleri

USB belleğe kaydedilmiş olan resim müzik veya film gibi dosyaların yada kaydedilmiş yayınların izlenmesi ve diğer kayıt seçenekleri düzenlemek için kullanılır.

- Dört adet alt menü içerir.

Albümüm: Belleğe kaydedilen resimleri slayt olarak görüntüler.

Müziğim: Belleğe kaydedilen MP3 ve ses dosyalarını oynatır.

Filmim: Belleğe kaydedilen videoları görüntüleyip oynatmak için kullanılır.

Kaydedici: Kullanıcının kaydettiği programları görüntüleyip oynatmak için kullanılır. Kayıt listesi, kayıt aygıtı, kayıt tercihi olmak üzere 3 alt ayar menüsü bulunmaktadır.

Albümüm

Bu seçenek resimleri görüntülemek için ve slayt olarak oynatmak için kullanılır.

- Bu menüye girmek için uzaktan kumandanızın MENU düğmesine basın.
- VOL+/- düğmeleriyle Çoklu Ortam seçeneğine gelin.
- CH +/- ile Albümüm seçeneğine geldikten sonra OK basın.



Ekrana gelen pencerede mavi tuşa basarak fotoğrafların bulunduğu klasörü ve bir resim dosyası seçin.

Eğer bir kere dosya seçilmişse tekrar Albümüm açıldığında tüm resimler ekranda sırasıyla thumbnail (küçük resimler) şeklinde görüntülenir.

- VOL +/- ile sağa sola CH +/- ile yukarı - aşağı gezinerek istediğiniz resmi seçebilirsiniz.
- İsteddiğiniz resmin üzerine gelerek OK düğmesine basın. Resim tam ekran olarak görüntülenir.

ÇOKLU ORTAM

Resim ayarları uzaktan kumandanızın renkli düğmeleri ile yapılır. Ekranda görünen ikonların anlamları aşağıdaki gibidir.

Kırmızı: Resmi büyütme ya da küçültme için kullanılır.

Yeşil : Bellekte var olan müzik dosyalarını görüntüler. Müzik dosyası seçiminizi VOL +/- ve CH +/- ile seçerek OK basın resimler müzikle beraber slayt modunda gösterilir.

Sarı : Resimi sağa döndürmek içindir. Tekrar basıldığında ise resim orijinal konumuna döner.

Mavi : Resimi ters çevirmek içindir. Tekrar basıldığında ise resim orijinal konumuna döner.

Not:

Resimleri CH +/- ve VOL +/- ile yukarı aşağı veya sağa sola döndürmeniz mümkündür.

Resimleri slayt olarak oynatmak için tekrar OK basın.

Slayt Ayarları uzaktan kumandanızın renkli düğmeleri ile yapılır.

Ekranda görünen ikonların anlamları,şunlardır:

Kırmızı : Slaytı geçici olarak durdurma

Yeşil : Bellekte var olan müzik dosyalarını görüntüler. Müzik dosyası seçiminizi VOL +/- ve CH +/- ile seçerek OK basın resimler müzikle beraber slayt modunda gösterilir.

Sarı : Resimlerin tümünü slayt olarak birkez oynatır tekrar basılırsa slaytı sürekli olarak tekrarlar.

Mavi : Slayt görüntüleme hızını ayarlar. Sürekli basıldığında yavaş, orta, hızlı olmak üzere 3 kademe ayarlanabilir.

Müziğim

Bu seçenek müzik dosyalarını görüntülemek ve çalmak için kullanılır.

- Bu menüye girmek için uzaktan kumandanızın MENU düğmesine basın.
- VOL+/- düğmeleriyle Çoklu Ortam seçeneğine gelin.
- CH +/- ile Müziğim seçeneğine geldikten sonra OK basın.

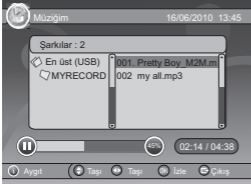

Bütün müzik dosyaları ve klasörler ekranda sırayla görüntülenir. VOL +/- ile sağa sola CH +/- ile yukarı - aşağı gezinerek istediğiniz müzik dosyasını seçebilirsiniz. İsteddiğiniz müzik dosyasının üzerine gelerek OK düğmesine basın. Seçilen müzik dosyası çalmaya başlar.

Müziğim kontrol ayarları uzaktan kumandanızın renkli düğmeleri ile yapılır. Ekranda görünen ikonların anlamları, şunlardır.

Kırmızı : Çalan müziği geçici olarak durdurur. Tekrar basılırsa müzik çalmaya devam eder.

Yeşil : Müziği tamamen durdurur.

Sarı : Müzik çalma modlarını ayarlar.art arda basılırsa çalma modları değişir.

- Hepsini tekrar et : Bütün müzik dosyalarını tekrar eder.
- Tekrar ediyor : Müzik dosyalarını sadece 1 kez tekrar eder.
- Tekrar kapalı : Seçilen müzik dosyasını oynattıktan sonra durur.
- Rastgele : Müzik dosyalarını karışık olarak çalar.

Mavi : Çalmakta olan müziği ileri sarar art arda basılırsa sarma hızı değişir. Bunlar: X1, X2, X3, X4 olarak ayarlanabilir.

Ses kontrolü ise VOL +/- ile yapılır.

Bu seçenekten çıkmak için uzaktan kumandanızdaki EXIT düğmesine basın.

Filmim

Bu seçenek video dosyalarını görüntülemek ve oynatmak için kullanılır.

Bu menüye girmek için. Uzaktan kumandanızın MENU düğmesine basın.

VOL+/- düğmeleriyle Çoklu Ortam seçeneğine gelin.

CH +/- ile Filmim seçeneğine geldikten sonra OK basın.

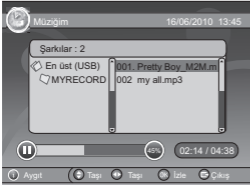

Bütün video dosyaları ve klasörler ekranda sırayla görüntülenir. VOL +/- ile sağa sola CH +/- ile yukarı - aşağı gezinerek istediğiniz video dosyasını seçebilirsiniz.

İzlemek istediğiniz video dosyasının üzerine gelerek OK düğmesine basın. Seçilen video ekranda oynatılır.

Film ayarları ve kontroller uzaktan kumandanızın renkli düğmeleri ile yapılır. Ekranda görünen ikonların anlamları aşağıdaki gibidir.

Kırmızı : Oynatılan videoyu geçici olarak durdurur. Tekrar basılırsa video oynatmaya devam eder.

Yeşil : Bu düğmeye basılırsa video duraklatılır. Bu düğmeye her bastığınızda video adım adım ilerler.

Sarı : Oynatılan videoyu geri sarmak içindir her bastığınızda sarma hızı kademeli olarak değişir.

Mavi : Oynatılan videoyu ileri sarmak içindir her bastığınızda sarma hızı kademeli olarak değişir.

Ses kontrolü ise VOL +/- ile yapılır.

Videoyu oynatma esnasında CH +/- düğmelerine basılırsa bir önceki veya bir sonraki videoya geçebilirsiniz.

Kaydedici

Bu seçenekte Zaman Kaydırma (Time Shift) ayarlarını kaydettiğiniz yayınları ve kayıt ortamı bilgilerini içerir.

Bu menüye girmek için. Uzaktan kumandanızın MENU düğmesine basın.

VOL+/- düğmeleriyle Çoklu Ortam seçeneğine gelin.

CH +/- ile Kaydedici seçeneğine geldikten sonra OK basın.

- Açılan pencerede 3 alt menü görüntülenir.Bunlar:

Kayıt Listesi

Kayıt Aygıtı

Kayıt Tercihleri

Kayıt Listesi

Kaydedilen TV yayınları bu seçenekte görüntülenir.

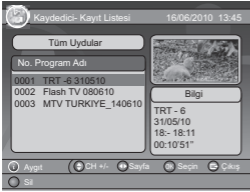

- İzlemek istediğiniz videoyu CH +/- ile seçerek OK tuşuna basın. Seçilen video kaydını oynatmaya başlar.
- Videoyu tam ekran göstermek için tekrar OK basın. TV listesinden silmek istediğiniz videoyu CH +/- ile seçerek kırmızı SİL tuşuna basın.

- Tam ekran modunda iken görüntüyü ileri sarmak için mavi geriye sarmak içinse sarı düğmeye basın. Bir sonraki videoya CH +/- tuşlarıyla geçebilirsiniz. Tam ekrandan çıkmak için EXIT düğmesine basın.

Kayıt listesinden çıkmak için tekrar EXİT düğmesine basın.

Kayıt Aygıtı

Cihazınızdaki takılı USB belleğin durumu hakkında bilgi verip biçimlendirme ve diğer ayarları yapabilmenize imkan verir.

Bu seçeneğe girdiğinizde aşağıda yer alan tabloda takılı olan USB belleğin durumu görüntülenir. Burada belleğin toplam kapasitesi, kullanılan ve boş alan görüntülenir.

Bölüm formatlamak için Bölüm seçeneğine CH +/- ile gelin. Birden fazla bölüm varsa VOL +/- ile bölümü seçtikten sonra kırmızı format düğmesine bastıktan sonra ekrana gelen onay penceresinden OK seçin.

Disk formatlamak için Sürücü seçeneğine CH +/- ile gelin. Birden fazla disk varsa VOL +/- ile formatlanacak diski seçtikten sonra yeşil Diski Formatla düğmesine bastıktan sonra ekrana gelen onay penceresinden OK seçin.

Kayıt aygıtından çıkmak için EXIT düğmesine basın.

Not :

Cihazda kullanılacak USB belleğe cihaz üzerinde iken biçimlendirme işlemi yapılır. Formatlanan USB belleğin içindeki bütün verilerin ve kaydedilen videoların tamamının silineceği unutulmamalıdır.

Kayıt Tercihleri

Uydu alıcınızın zaman kaydırıcı ve diğer kayıt zamanı ayarlarını yapmanıza olanak tanır.

Bu seçeneğe girdiğinizde aşağıda yer alan seçeneklerden istediğinizi CH +/- ile seçip VOL +/- ile arayı değiştirebilirsiniz.

Zaman kaydırıcı kapasitesi, USB belleğinizde kullanılabilecek alanı görüntüler.

Zaman kaydırıcı da Otomatik , Duraklat ve Kapalı seçenekleri bulunur.

Otomatik modda zaman kaydırma yayın başladığında otomatik olarak gerçekleşir.

Duraklat modunda kullanıcı PAUSE düğmesine bastığı anda zaman kaydırma işlemi yapılacaktır.

Kapalı modunda ise zaman kaydırma işlemi yapılmamaktadır.

Tek tuş kayıt: Açık seçildiğinde sadece RECORD düğmesiyle otomatik olarak kaydetme imkanı sağlar. Kapalı seçildiğinde ise önce kayıt süresinin teyid edilmesi gereklidir.

Varsayılan Kayıt süresi: İzlenen programın süresine göre 15'er dakika ara ile 8 saate kadar ayarlanabilmesi mümkündür

Kayıt tercihlerinden çıkmak için EXIT düğmesine basın.

Altyazı Seçimi

Eğer SMI uzantılı altyazı dosyası mevcutsa uzaktan kumandanın SUBTITLE tuşuna basıp gelen menüdeki altyazı seçeneğinden dili seçebilirsiniz. Ayrıca aynı menüden altyazı dili ile yazı karakterleri seçimi yapılabilir (Örneğin Türkçe harfleri düzgün görmek için Turkish seçili olmalıdır) .

Teknik Özellikler

IF / Tuner	
Giriş sinyali frekansı	950 MHz - 2150 MHz
Giriş sinyali seviyesi	-25 to -65 dBm
Giriş empedansı	75 ohm nominal
Giriş soketi	F-tipi, IEC 109-24, Dişi
Demodülasyon	QPSK
LNB güç ve polarizasyonu	V13V / H18V, 350mA maksimum
FEC çözücü	1/2, 2/3, 3/4, 5/6, 7/8
DiSEqC control	Ver 1.0 / 1.2 / 1.3 (USALS) Uyumlu
Audio / Video Çözücü	
Video çözücü	MPEG-2 MP@ML (ISO/IEC 13818-2)
Sinyal giriş hızı	2-45 Mbps
Video çözünürlük	720 x 576 (PAL) , 720x480 (NTSC)
Ekran boyutu	4:3, 16:9
Audio çözücü	MPEG-2 Audio Layer I&II
Audio mode	Mono Sol/Sağ, Stereo
Audio/Video Çıkış	
SCART	RGB,CVBS L/R çıkış
LNB IN & LNB OUT	F-tipi
Şebeke Adaptörü:	
Giriş	AC 100-240 VAC, 50/60 Hz, 0,3A
Çıkış	12 V DC, 1 A
Ana Ünite Güç Tüketimi:	
Maksimum	12W (12 VDC, 1 A)
Standby	< 1W



Bu ürün, 2004/108/EC, 2006/95/EC ve 2005/32/EC Avrupa direktiflerine uygundur.

Teknik ve tasarım değişiklikleri yapma hakkı saklıdır.

SORUN GİDERME

Cihazınızda herhangi bir sorunla karşılaştığınızda Çağrı Merkezi veya Yetkili Servisi aramadan önce sorunun nedeni ve çözümü için lütfen aşağıdaki tabloyu kontrol edin.

Problem	Muhtemel sebebi	Düzeltilme Yöntemi
Cihaz çalışmıyor.	Adaptör prize takılı değil.	Adaptörü prize takın.
	Adaptör fişi cihaza takılmamış.	Adaptör fişini cihaza takın.
	Standby modunda kalmış olabilir.	Cihazınızı uzaktan kumandanızdaki STANDBY tuşuna basarak açın.
Sinyal yok.	Uydu anteni kablosu bağlı değil.	Anten kablosunu kontrol edip LNB in girişine bağlayın.
	Uydu anteni ayarlı değil.	Yetkili Servise başvurun.
	LNB arızalı.	Yetkili Servise başvurun.
Ses yok.	Mute özelliği devredir.	MUTE tuşuna basarak sesi açın.
	Ses seviyesi çok kısalmıştır.	Ses seviyesini VOL +/- ile artırın.
Resim yok.	Uydu alıcınız scart girişine tam oturmamıştır.	Cihazı scart girişine tam oturtun.
	Kanal frekansı ayarı hatalı veya değişmiş.	Başka kanalı deneyin veya tekrar kanal arama yapın.
Bazı kanallarda tek hoparlörden ses geliyor.	Kanalda ses bilgisi yoktur.	AUDIO düğmesiyle ses kanalını ayarlayın.
Görüntü bazen donuyor.	Anten ve LNB ayarı iyi yapılmamış.	Yetkili Servise başvurun.
	Olumsuz hava şartlarından dolayı sinyal zayıflamış olabilir.	Hava şartları düzelene kadar bekleyin.
Siyah beyaz görüntü var.	TV görüntü modu NTSC olabilir.	TV modunu gelen yayına göre PAL veya OTO olarak ayarlayın.

SORUN GİDERME

Problem	Muhtemel sebebi	Düzeltilme Yöntemi
Kanal kilitli mesajı var.	Kanala kilit eklenmiş olabilir.	TV listesinden kilit simgesini kaldırın.
Kanal kilit kodu unutulmuş.		Kilitli kanalı silip tekrar tarama yapın.
Cihazın genel şifresi unutulmuş.		Yetkili Servisimize başvurun yada Çağrı Merkezini arayın.
Cihaz yazım hızı yavaş uyarısı.	USB belleğin okuma transfer hızı düşüktür.	Transfer hızı yüksek bir USB 2.0 bellek kullanın.
	USB bellekte yeterli boş alan yoktur.	Time Shift ve kayıt özelliklerinin sorunsuz çalışması için en az 512 MB boş alan bulunması gerekir.
PVR aygıtı başlangıç hatası.	İlk kez kullanılıyorsa formatlanması gerekebilir.	Kaydedici menüsünde Kayıt Aygıtı ile formatlayıp tekrar deneyin.
Cihaz USB bellekten okuma ve yazma sırasında kilitleniyor.	USB belleğin okuma transfer hızı düşüktür. Okuma esnasında USB bellek takılmış veya sökülmüş olabilir.	Transfer hızı yüksek bir USB 2.0 bellek kullanın USB aygıtı takarken veya sökerken cihazı kapatın.
Uzaktan kumanda çalışmıyor.	Uzaktan kumandanın pilleri bitmiş olabilir.	Kumandanın pillerini değiştirin.
	Uzaktan kumandanın pilleri ters takılmış olabilir.	Pilleri klavuzda anlatıldığı gibi takın gerekirse pilleri değiştirin.
	Kumanda IR alıcı gözü gevşek veya takılı değil.	Kumanda alıcı gözü cihazdaki yerine tam oturtun.
	Uzaktan kumanda alıcı gözü görmüyordur.	Uzaktan kumandayı alıcı göze doğru tutun. Engelleyen obje ve nesne varsa kenara çekin.

AT Uygunluk Beyanı

No: 2010/03

Biz,

Arçelik A.Ş.

Sütlüce Karaağaç Cad. No:2/6
Beyoğlu, İstanbul, Türkiye

sorumluluk yalnızca bize ait olarak bu beyanın ilişkili olduğu

DSR 6800 SS FTA model

Grundig marka Dijital Uydu Alıcısı

ürününün, EMC (2004/108/EC) ve LVD (2006/95/EC) zorunlu gereklilikleri ile diğer ilgili gerekliliklerine uygun olduğunu beyan ederiz.

Bu ürün aşağıdaki standartlar ve yasal belgelere uygundur:

Madde 3.1.a GÜVENLİK: EN60065 : 2002 + A1:2006 + A2:2008

Madde 3.1.b EMC: EN55013:2001+A1:2003 + A2:2006

EN55020:2007

EN61000-3-2:2006

EN61000-3-3:1995+A1:2001+A2:2005

BU BEYANATIN VERİLDİĞİ YER VE TARİH: İSTANBUL, 18.06.2010

YEKTA URAL

Ürün Değerlendirme Yöneticisi

Arçelik A.Ş.

CLASS I

CE Declaration of Conformity

No: 2010/03

We,

Arçelik A.Ş.

Sütlüce Karaağaç Cad. No:2/6
Beyoğlu, İstanbul, Turkey

declare under our sole responsibility that the product:

DSR 6800 SS FTA

Grundig brand Digital Satellite Receiver

to which this declaration relates is in conformity with the essential requirements and other relevant requirements of the EMC (2004/108/EC) and LVD (2006/95/EC) directives.

The product is in conformity with the following standards and/or other normative documents:

Art 3.1.a SAFETY: EN60065 : 2002 + A1:2006 + A2:2008

Art 3.1.b EMC: EN55013:2001+A1:2003 + A2:2006

EN55020:2007

EN61000-3-2:2006

EN61000-3-3:1995+A1:2001+A2:2005

PLACE AND DATE OF ISSUE: ISTANBUL, 18.06.2010

YEKTA URAL

Product Evaluation Manager

Arçelik A.Ş.

CE
CLASS I

Garanti Konusunda Dikkat Edilmesi Gereken Hususlar

Garanti Kapsamı:

Grundig tarafından verilen bu garanti, Scart Uydu Alıcı'nızın, normalin dışında kullanımından doğacak arızaların giderilmesini ve aşağıdaki durumları kapsamamaktadır.

1. Kullanma hatalarından meydana gelen hasar ve arızalar,
 2. Ürünün müşteriye tesliminden sonraki yükleme, boşaltma ve taşıma sırasında oluşan hasar ve arızalar,
 3. Voltaj düşüklüğü veya fazlalığı; hatalı elektrik tesisatı; ürünün etiketinde yazılı voltajdan farklı voltajda kullanma nedenlerinden meydana gelecek hasar ve arızalar,
 4. Yangın ve yıldırım düşmesi ile meydana gelecek arızalar ve hasarlar,
 5. Ürünün kullanma kılavuzlarında yer alan hususlara aykırı kullanılmasından kaynaklanan arızalar.
 6. Cihazın dış yüzeylerinin bozulması, kırılması ve çizilmesi durumunda.
 7. Üretici firmanın belirlediği konfigürasyonun dışında ilave edilen parçalar ve/veya aksesuarlar ile bunlardan doğabilecek arıza ve hasarlar.
 8. Yazılım ve/veya yanlış kullanımdan kaynaklanan arızalar.
- Yukarıda belirtilen arızaların giderilmesi garanti kapsamı dışında olup, ücret karşılığında yapılmaktadır.

Ürünün kullanım yerine montajı ve nakliyesi ürün fiyatına dahil değildir.

Yetkili servise verilen arızalı cihazların içerisindeki bilgiler yedeklenmesi sorumluluğu kullanıcıya aittir. Bilgilerin kaybolması durumunda yetkili servis sorumlu değildir.

Garanti belgesinin tekemmül ettirilerek tüketiciye verilmesi sorumluluğu, tüketicinin malı satın aldığı satıcı, bayi, acenta ya da temsilciliklere aittir.

Garanti belgesi üzerinde tahrifat yapıldığı, ürün üzerindeki orijinal seri numarası kaldırıldığı veya tahrif edildiği takdirde bu garanti geçersizdir.

Müşteri Hizmetleri:

Tüm sorularınız için Grundig Hizmet Merkezi'ni haftanın 7 günü 24 saat aşağıdaki numaradan arayabilirsiniz.

Grundig Hizmet Merkezi 444 9 888

(Sabit telefonlardan veya cep telefonlarından alan kodu çevirmeden *)

Diğer numara : 0 216 423 22 07

* Sabit telefonlardan yapılan aramalarda şehir içi arama tarifi üzerinden, cep telefonu ile yapılan aramalarda ise GSM-GSM tarifi üzerinden ücretlendirme yapılmaktadır.

Hizmet Merkezimize ayrıca www.grundig.com.tr adresinden, 0216 423 22 07 nolu telefonu arayarak ya da 0216 423 23 53 nolu hattımıza fax çekerek de ulaşabilirsiniz.

Yazılı başvurular için adresimiz: Grundig Hizmet Merkezi, Arçelik A.Ş. Ankara Asfaltı Yanı, 34950 Tuzla/İSTANBUL

Öneriler:

Garanti hizmetinden en iyi şekilde faydalanabilmeniz için aşağıdaki önerilere uymanızı rica ederiz.

1. Ürününüzü aldığınızda garanti belgesini yetkili satıcınıza onaylatınız.
2. Ürününüzü kullanım kılavuzu esaslarına göre kullanınız.
3. Ürününüzle ilgili hizmet talebiniz olduğunda yukarıdaki telefon numarasından Grundig Hizmet Merkezi'ne başvurunuz.
4. Hizmet için gelen teknisyene «Teknisyen Kimlik Kartı»nı sorunuz.
5. Servis hizmeti bittikten sonra, servis teknisyeninden hizmet fişi istemeyi unutmayınız. Alacağınız hizmet fişi ileride ürününüzde meydana gelebilecek herhangi bir sorunda size yarar sağlayacaktır.
6. Ürünün kullanım ömrü boyunca fonksiyonunu yerine getirebilmesi için gerekli yedek parça bulundurma süresi 7 yıldır.

İmalatçı/İthalatçı: Arçelik A.Ş.

Adres: Genel Müdürlük Karaağaç Caddesi No:2-6 Sütlüce 34445 İstanbul-Türkiye

GARANTİ BELGESİ

ÜRÜNÜNÜZ 2 (İKİ) YIL SÜRE İLE GARANTİ EDİLMİŞTİR.

Garanti süresi, Grundig Scart Uydu Alıcınızın, kullanım kılavuzunda gösterildiği şekilde kullanılması ve Grundig'in yetkili kıldığı servis elemanları dışındaki şahıslar tarafından bakım, onarım veya başka bir nedenle müdahale edilmemiş olması şartıyla, malın bütün parçaları dahil olmak üzere tamamen malzeme, işçilik ve üretim hatalarına karşı ürünün tesliminden itibaren başlar.

Ürünün kullanım kılavuzunda yer alan hususlara aykırı kullanılmasından kaynaklanan arızalar garanti kapsamı dışındadır. Malın garanti süresi içerisinde gerek malzeme ve işçilik, gerekse montaj hatalarından dolayı arızalanması halinde işçilik masrafı, değiştirilen parça bedeli ya da herhangi bir ad altında hiçbir ücret talep edilmeksizin tamiri yapılacaktır. Garanti süresi içerisinde, servis istasyonları tarafından yapılmasının zorunlu olduğu, imalatçı ya da ithalatçı tarafından şart koşulan periyodik bakımlarda; verilen hizmet karşılığında tüketiciden işçilik ücreti veya benzeri bir ücret talep edilmez. Garanti süresi içinde yapılacak onarımlarda geçen süre, garanti süresine ilave edilir. Tamir süresi en fazla 30 iş günüdür. Bu süre mala ilişkin arızanın yetkili servis atölyelerimize, yetkili servis atölyelerimizin bulunmaması durumunda yetkili satıcılarımız, ithalatçısına veya firmamıza bildirildiği tarihten itibaren başlar.

Sanayi malının arızasının 15 iş günü içerisinde giderilmemesi halinde, imalatçı ya da ithalatçının; malın tamiri tamamlanıncaya kadar benzer özelliklere sahip başka bir sanayi malını tüketicinin kullanımına tahsis etmesi zorunludur.

Arızanın giderilmesi konusunda uygulanacak teknik yöntemlerin tespiti ile değiştirilecek parçaların saptanması tamamen firmamıza aittir. Arızanın giderilmesi ürünün bulunduğu yerde veya yetkili servis atölyelerinde yapılabilir. Bu konuda müşteri onayı alınması zorunludur.

Ancak;

Tüketicinin onarım hakkını kullanmasına rağmen malın ;

- Ürünün teslim tarihinden itibaren garanti süresi içinde kalmak kaydıyla bir yıl içerisinde, aynı arızayı ikiden fazla tekrarlaması; farklı arızaların dörtten fazla ortaya çıkması veya belirlenen garanti süresi içerisinde farklı arızaların toplamının altıdan fazla olması sonucu üründen yararlanamamanın süreklilik kazanması,
- Ürünün tamiri için gereken azami sürenin aşılması,
- Yetkili Servis atölyelerince; mevcut olmaması halinde sırasıyla yetkili satıcımız, bayi, acente temsilciliği, ithalatçı ya da imalatçıdan birisinin bölgeye en yakın servis yetkiliyle birlikte veya firmamız yetkilisince düzenlenecek raporla arızanın tamirinin mümkün bulunmadığının belirlenmesi durumunda, tüketici malın ücretsiz değiştirilmesini, bedel iadesi veya ayıp oranında indirimini talep edebilir.

Garanti belgesi ile ilgili olarak çıkabilecek sorunlar için Sanayi ve Ticaret Bakanlığı, Tüketicinin ve Rekabetin Korunması Genel Müdürlüğü'ne başvurulabilir. Bu belgenin kullanılmasına; 4077 sayılı Tüketicinin Korunması Hakkında Kanun ve bu kanuna dayanılarak yürürlüğe konulan Garanti Belgesi Uygulama Esaslarına Dair Tebliğ uyarınca, T.C. Sanayi ve Ticaret Bakanlığı Tüketicinin ve Rekabetin Korunması Genel Müdürlüğü tarafından izin verilmiştir.

Arçelik A.Ş.

Genel Müdür

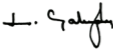

Genel Müdür Yardımcısı



Seri No: _____ Teslim Tarihi, Yeri: _____ Adres: _____

Tip: _____ Fatura Tarihi, No: _____

Satıcı Firma Ünvanı: _____ Tel-Fax: _____

Satıcı Firma (Kaşe ve İmza):

Bu belge, Sanayi ve Ticaret Bakanlığı'nın 86701 no'lu ve 09.07.2010 izin tarihli belgesine göre düzenlenmiştir.

Bu bölümü, ürünü aldığınız Yetkili Satıcı imzalayacak ve kaşeyecektir.