

FOR A GOOD REASON

GRUNDIG

**HiFi MUSIC
CENTER**

Ovation 3
CDS 8120

tr

3 KURULUM VE GÜVENLİK

4 GENEL BAKIŞ

- 4 Hi-fi sistemi kumandaları
- 7 Uzaktan kumanda
- 9 Hi-fi sistemi ekranları

10 BAĞLANTI VE HAZIRLIK

- 10 Antenin bağlanması
- 10 Hoparlörlerin bağlanması
- 10 USB hafıza çubuğunun takılması
- 11 Hafıza kartının takılması
- 11 Hafıza kartının çıkarılması
- 11 Harici cihazların bağlanması
- 11 Kulaklıkların bağlanması
- 12 Elektrik prizine bağlantı
- 12 Uzaktan kumanda cihazına pilin takılması

13 JOG-SHUTTLE

- 13 Hi-fi sisteminin ve uzaktan kumandanın üzerindeki Jog-Shuttle düğmesi kullanılarak kumanda edilen işlevler ve eylemler

15 AYARLAR

- 15 FM radyo istasyonları (ATS) için otomatik istasyon arama
- 15 Saatin manuel olarak ayarlanması
- 16 Radyo istasyonlarının ayarlanması ve kaydedilmesi
- 17 Ekran parlaklığının ayarlanması

18 GENEL FONKSİYONLAR

- 18 Açma ve kapatma
- 18 Giriş kaynağını seçme
- 18 Ses seviyesinin ayarlanması
- 18 Ses ayarlarının seçilmesi
- 18 Ses dengeleyicisinin ayarlanması
- 19 Ultra Bas Sistemini açma ve kapatma
- 19 Sesi kısma
- 19 Ekrandaki bilgileri büyütme

20 TUNER MODU

- 20 Tuner giriş kaynağını seçme
- 20 Ön ayarlıların seçilmesi
- 20 Stereo/mono alışı
- 20 RDS bilgisi

21 CD MODU

- 21 CD giriş kaynağını seçme
- 21 CD'lerin bölmeye yerleştirilmesi ve çalınması
- 22 Duraklatma ve çalma
- 22 Geçerli parçayı tekrar çalma
- 22 Başka bir parçanın, albümün ya da dosyanın seçilmesi
- 22 Bir parçanın içindeki bir bölümü arama
- 22 Bir parçayı tekrarlama (Birini Tekrarlama)
- 22 Bir CD'deki tüm parçaları tekrarlama (Tümünü Tekrarlama)
- 23 Bir albümdeki tüm dosyaları tekrarlama (sadece MP3/WMA)
- 23 Parçaların rasgele sırada çalınması
- 23 Her parçanın ya da dosyasının başlangıçlarının çalınması (İntro)
- 23 MP3/WMA görüntülenir
- 23 Çalma listesi oluşturma

25 USB VE SD/SDHC/MMC MODU

- 25 Bir MP3 çalar ya da USB hafıza çubuğu içeriğinin çalınması
- 25 Bir SD/SDHC/MMC hafıza kartı içeriğinin çalınması
- 26 MMC/SD/SDHC veya USB üzerine kaydetme

27 AUX MODU

- 27 Harici bir kaynaktan dinlenmesi

28 ZAMANLAYICI MODU

- 28 Açma zamanlayıcısı
- 29 Anımsatıcı zamanlayıcısı
- 29 Uyku Zamanlayıcısı

30 BİLGİLER

- 30 Cihazın temizlenmesi
- 30 CD ünitesinin temizlenmesi
- 30 Çevre ile ilgili not
- 30 Teknik veriler
- 31 Lazerli cihazlar hakkında genel bilgi
- 32 Sorun Giderme

KURULUM VE GÜVENLİK

Lütfen sisteminizi kurarken aşağıdaki talimatları dikkate alın:

- Hi-fi sistemi, ses sinyallerinin çalınması için tasarlanmıştır. Bunun dışında bir amaçla kullanımına kesinlikle izin verilmez.
- Hi-fi sistemini duvar raflarına veya dolaplara kurmak istiyorsanız, lütfen yeterli düzeyde havalandırılmasını sağlayın. Hi-fi sisteminin yanlarında, üstünde ve arkasında en az 10 cm boşluk olmalıdır.
- Hi-fi sistemini gazete, masa örtüsü, perde vb. ile kapatmayın.
- Hi-fi sisteminizin kurulumunu yaparken, mobilyaların çoğu kez kimyasal katkı malzemesi ihtiva eden farklı vernik ve plastik maddelerle kaplanmış olduğunu unutmayın. Bu katkı maddeleri ünitenin ayak kısımlarında korozyona neden olabilir. Bu tür bir korozyon oluşması durumunda, mobilyanızın yüzeyinde çıkarılması zor veya imkansız lekeler oluşabilir.
- Hi-fi sistemi ani sıcaklık değişimlerine maruz kaldığında, örneğin soğuk bir ortamdan alınıp sıcak bir odaya getirildiğinde, kullanmadan önce en az iki saat bekleyin.
- Hi-fi sistemi, sadece ortamı kuru olan odalarda kullanılmak için tasarlanmıştır. Sistemi açık alanlarda kullanırsanız, damlama veya su sıçraması gibi neme sebep olabilecek durumlardan koruyun.
- Hi-fi sistemini çok soğuk veya çok sıcak havalarda kullanmayın.
- Hi-fi sistemini ısıtma ünitelerinin yakınına veya doğrudan güneş ışığına maruz kalacağı yerlere yerleştirmeyin; bu, soğutma sistemini zayıflatacaktır.
- Hi-fi sisteminin üstüne vazo gibi içerisinde sıvı bulunan eşyaları koymayın. Cihazın CD bölümüne yabancı madde sokmayın.
- Hi-fi sisteminin üstüne yanan mum gibi nesneleri koymayın.

- Hiçbir koşulda hi-fi sisteminin kasetini açmayın. Hatalı kullanımdan kaynaklanan hasarlarla ilgili garanti talepleri kabul edilmez.
- Gök gürültülü fırtınalar tüm elektrikli cihazlar için tehlikelidir. Hi-fi sistemi kapalı olsa bile, şebekeye ulaşacak bir yıldırım çarpması ile hasar görebilir. Şimşekli fırtınalarda daima elektrik fişini prizden çekin.
- Sürekli yüksek ses kullanıcının işitme duyusuna zarar verebilir.

Not:

- Açık haldeyken cihaza başka bir cihaz bağlamayın. Bağlantılarını yapmadan önce diğer cihazları kapatmayı unutmayın.
- Sadece harici cihazları bağladıktan sonra cihazın fişini elektrik prizine takın. Elektrik fişinin kolay erişilebilir bir yerde olmasını sağlayın.

GENEL BAKIŞ

Hi-fi sistemi kumandaları

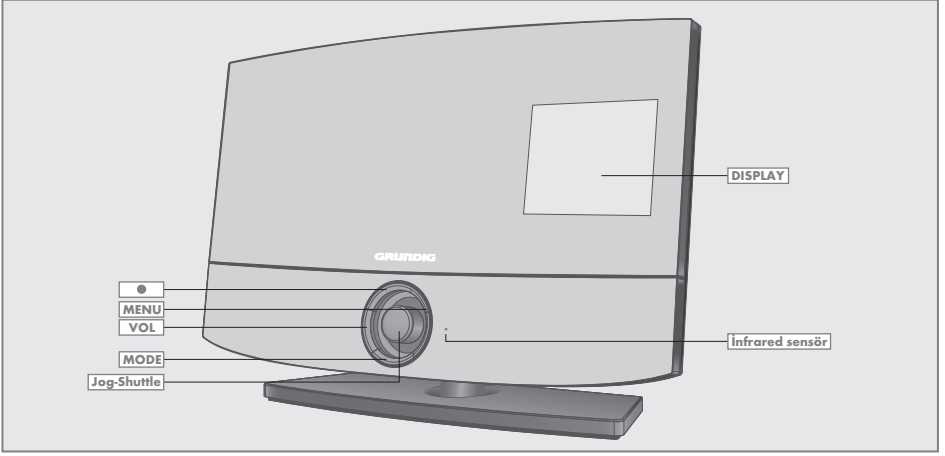

Cihazın ön kısmı

- Kayıt düğmesi, USB hafıza çubuğuna ya da SD/SDHC/MMC hafıza kartına kayıt işlemini başlatır veya sona erdirir.
- VOL** Ses düzeyi düğmesi, ses şiddeti veya ses ayarları kontrol menüsünü açar.
- MENU** Menü düğmesi, farklı çalıştırma modları için kontrol menüsünü açar.
- MODE** Mod düğmesi, FM TUNER, AUX, CD, SD, USB ve SET UP modları için ses kaynaklarını seçmeye yönelik mod menüsünü açar.
- Jog-Shuttle** İstenen seçeneği kapatmak için Jog-Shuttle düğmesini çevirin. Belirlediğiniz seçeneği onaylamak için Jog-Shuttle düğmesine basın.

- Hi-fi sistemin ekranı, daha fazla ayrıntı için lütfen "Hi-fi sistem ekranı" bölümüne bakın.
- Uzaktan kumanda sinyalleri için infrared sensör.

GENEL BAKIŞ

Cihazın yan kısımları

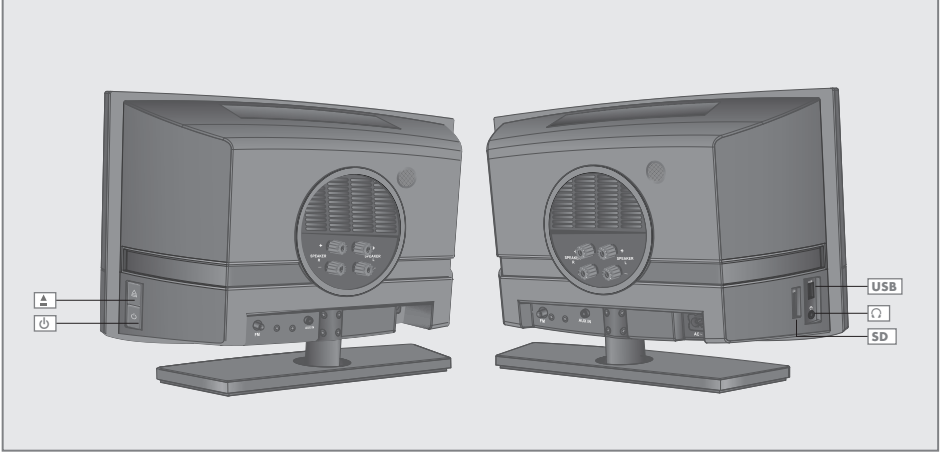

Jaklı fişe (ø 3,5 mm) sahip bir stereo kulaklığı bağlamak için kullanılan kulaklık soketi. Kulaklık takıldığında hoparlörler otomatik olarak kapatılır.

USB

MP3 çalar, USB hafıza çubuğu ya da kart okuma aparatı bağlamak için USB girişi.

SD

Kart yuvası, bir hafıza kartı (SD ya da SDHC) takmak için.



CD panelini açar ve kapatır.



Hi-fi sistemini bekleme moduna alır veya bekleme modundan çıkarır.

GENEL BAKIŞ

Cihazın arka kısmı

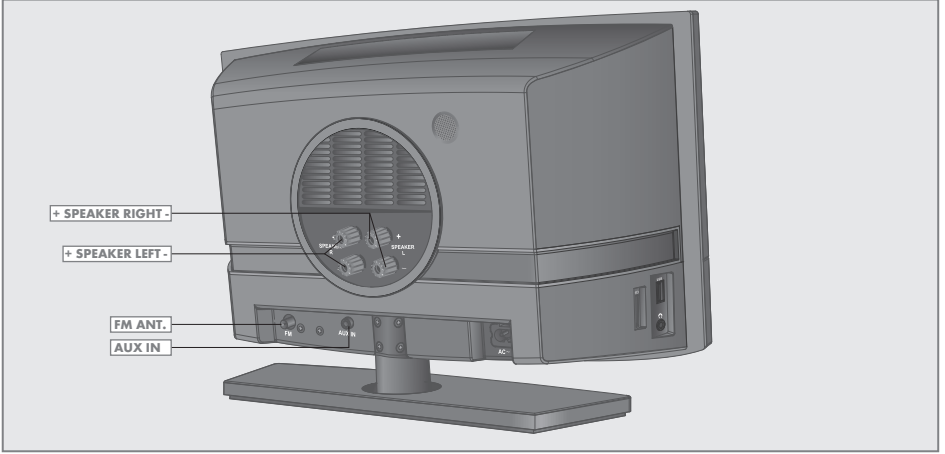

FM ANT.

FM radyo yayını alımına yönelik anten kablosu ya da kablo anten için anten girişi.

AUX IN

Harici bir kaynak bağlamak için ses sinyali girişi.

+ SPEAKER RIGHT -

Hoparlör kablosunun bağlanması için bağlantı uçları, sağ kanal, (kırmızı = artı, siyah = eksi).

+SPEAKER LEFT -

Hoparlör kablosunun bağlanması için bağlantı uçları, sol kanal, (kırmızı = artı, siyah = eksi).

AC ~

Güç kaynağı ünitesini bağlamak için.

Not

- Cihazın elektrik bağlantısını tamamen kesmenin tek yolu, fişi prizden çekmektir.

GENEL BAKIŞ

Uzaktan Kumanda



Hi-fi sistemini bekleme moduna alır veya bekleme modundan, seçilen en son giriş kaynağına geçiş yapar.



Kayıt düğmesi USB hafıza çubuğuna ya da SD/SDHC/MMC hafıza kartına kayıt işlemini başlatır veya sona erdirir.

VOL

Ses düzeyi düğmesi, ses şiddeti veya ses ayarları kontrol menüsünü açar.

MODE

Mod düğmesi, FM TUNER, AUX, CD, SD, USB ve SET UP modları için ses kaynaklarını seçmeye yönelik mod menüsünü açar.

MENU

Menü düğmesi, farklı çalıştırma modları için kontrol menüsünü açar. Belirlenen seçeneği onaylamak için Jog-Shuttle düğmesine basın.

Jog-Shuttle

İstenen seçeneği belirlemek için Jog-Shuttle düğmesini çevirin ve üzerine basarak onaylayın. Daha fazla ayrıntı için lütfen "Jog-Shuttle" bölümüne bakın.

1 ... 0, +10
^ v

Tuner modunda: İki haneli önyarlı kanal için doğrudan ön ayarlı kanal seçer, ilk önce +10 ve ardından sayısal düğmesine basın. MP3/USB/SD modunda: sırayla albümler arasında ileri ve geri seçim yapar.

▶▶

CD/USB/SD modunda: Çalmayı başlatır ve duraklatır.

◀◀ ▶▶

CD/USB/SD modunda: Dosyaları ya da parçaları ileriye veya geriye doğru seçmek için kısa süreli basın. Belirli bir yol için geriye doğru aramaya başlamak üzere basın ve basılı tutun.



- CD/USB/SD modunda: Çalma işlemini yarıda keser. Çalma işlemini durdurmak için iki kez basın.

DSC/UBS/ WEC

Kısa şekilde basarak ses ayarını seçer. Basın ve basılı tutun, ultra bas sistemini açar ve kapatır. Hafta sonu için açma zamanlayıcısını iptal eder ya da yeniden etkinleştirir (bekleme modunda).

S/N

Çalışma esnasında: Uyku zamanlayıcısını ayarlar. Bekleme modunda: Anımsatıcı zamanlayıcısını ayarlar.

REP./INT./ TIMER

CD/USB/SD modunda: Bir parçayı, tüm parçaları ya da bir albümü tekrar etmeyi seçmek için art arda basın. Her parçanın girişini çalın. Bekleme modunda: Zamanlayıcı menüsünü açmak için basın ve basılı tutun; zamanlayıcı fonksiyonunu Açmak ya da Kapatmak için kısaca basın.

DISPLAY

Mevcut bildirimleri seçer; ekran bilgilerini genişletmek için basın ve basılı tutun.

SNOOZE

90 dakikaya kadar alarm işlevini iptal eder.

RAND./ PROG./TIME

Tuner modunda: Radyo istasyonlarını kaydeder. MP3/WMA ve CD modunda: İstenecek çalma sırasında dosyaları/parçaları kaydeder. İçeriği rasgele sırada çalma ya da her parçanın girişini çalma. Bekleme modunda: Zamanı ayarlar.

BRIGHT

Ekranın parlaklığını dört seviyeden bir tanesine (parlak, orta, sönük, kapalı) değiştirir.



Hi-fi sisteminin hoparlörlerinin sesini tamamen kısar veya açar.

GENEL BAKIŞ

Hi-fi sistemi ekranları

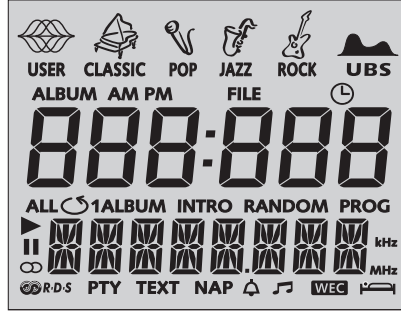

88:88



Geçerli saati görüntüler.

Tuner modunda: RDS bilgisi radyo sinyalinde bulunduğunda frekans bandını ve frekansı, istasyon adını, istasyon türünü ve radyo metin bilgisini görüntüler, kayıtlı bir radyo istasyonu için önayarlıdır.

CD/USB/SD modunda: Dosyaların ya da parçaların toplam sayısını, mevcut dosyanın sayısını, toplam çalma süresini, kalan çalma süresini ve ID3 etiket modunda ticker metni görüntüler.

PTY işlevi etkinleştir.

Radiotext işlevi etkin durumdayken görüntülenir.

Hi-fi sistemi bir RDS istasyonu yayını alıyor.

12H seçilirse PM gösterilir.

RDS zaman senkronizasyonu tamamlanırsa yanar.

Hi-fi sistemi bir RDS zaman sinyali beklediği zaman yanıp söner.

CD/USB/SD modunda: Tüm parçalar ve dosyalar tekrar çalınır.

CD/USB/SD modunda: Geçerli parçalar ve dosyalar tekrar çalınır.

MP3/WMA modunda: Mevcut albümdeki tüm dosyalar tekrar çalınır.

RANDOM

CD/USB/SD modunda: Tüm parçalar ve dosyalar rasgele sırada çalınır.

INTRO

CD/USB/SD modunda: Tüm parçaların ya da dosyaların ilk 10 saniyesi çalınır.

PROG

CD/USB/SD modunda: Parçalar veya dosyalar programlanır. Tuner modunda: Tuner istasyonları manuel veya otomatik olarak programlanır.

**USER/ROCK/
POP/JAZZ/
CLASSIC**

Ses ayarı uzaktan kumanda üzerindeki »DSC/UBS« düğmesi kullanılarak seçilir.



Ultra bas sistemi etkinleştirildiğinde görüntülenir, devre dışı bırakıldığında ekrandan silinir.



Tuner modunda: bir stereo istasyonu alınmaktadır.



CD/USB/SD modunda: Çalma.



CD/USB/SD modunda: Duraklatma.



Sesli ikaz açma zamanlayıcısı etkindir.



Tuner/CD/USB/SD açma zamanlayıcısı etkindir.



Hafta sonu açma zamanlayıcısı iptal edilmiştir.



Animatör zamanlayıcısı etkindir.



Uyku zamanlayıcısı etkindir.

BAĞLANTI VE HAZIRLIK

Antenin bağlanması

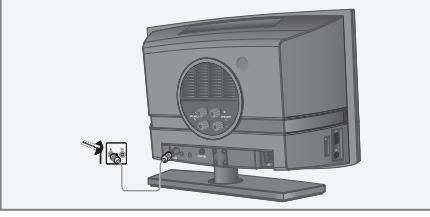

1 Ürünle birlikte verilen yardımcı anteni ya da çatı anteni kablosunu »FM ANT.« girişine takın.

Not:

- Çatı anteni kablosu mevcut değilse ürünle birlikte verilen yardımcı anteni kullanın. Uygun şekilde konumlandırıldığında bu anten yerel FM (VHF) kanallarının iyi şekilde alınmasını sağlar. Yardımcı anteni kısaltmayın.

Hoparlörlerin bağlanması

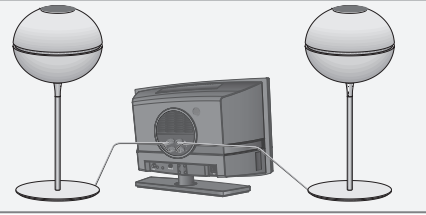

1 Hoparlör kablolarını »+ SPEAKER LEFT -« ve »+SPEAKER RIGHT -« bağlantı ucuna takın.
- İşaretli kabloyu kırmızı bağlantı ucuna bağlayın.

USB hafıza çubuğunun takılması

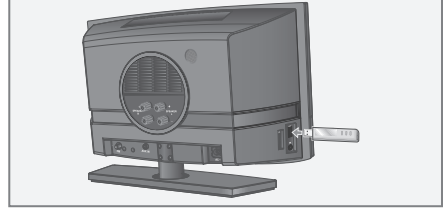

Hi-fi sistemi çoğu USB hafıza çubuklarını destekler.

Not:

- Hi-fi sistemi USB bağlantısının yapılması esnasında kapatılmalıdır. Kapatılmazsa veriler kaybedilebilir.

1 »**U**« düğmesine basarak hi-fi sistemini kapalı konuma getirin.

2 Standart bir kablo kullanarak MP3 çaların USB arabirimini hi-fi sistemi üzerindeki (sol taraftaki) »USB« bağlantı girişine bağlayın;

veya

USB hafıza çubuğunun USB ucunu hi-fi sistemi üzerindeki (sol taraftaki) »USB« bağlantı girişine bağlayın.

Notlar:

- MP3 çaları veya USB hafıza çubuğunu çıkarmak için hi-fi sistemini kapatın ve veri ortamı kablosunu çıkartın.
- Hi-fi sistemi üzerindeki USB bağlantı girişi USB uzatma kablosu bağlantısına desteklemez ve doğrudan bilgisayara bağlanmak üzere tasarlanmamıştır.

BAĞLANTI VE HAZIRLIK

Hafıza kartının takılması

Hi-fi sistemi SD/SDHC ve MMC hafıza kartlarını destekler.

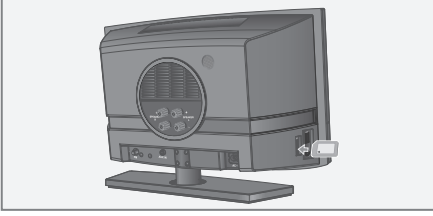

Not:

- Hi-fi sistemi hafıza kartının takılması esnasında kapatılmalıdır. Kapatılmazsa veriler kaybedilebilir.
- 1 »⏻« düğmesine basarak hi-fi sistemini kapalı konuma getirin.
 - 2 Kartı yerine oturana kadar ilk önce altın temas uçları girecek ve arka tarafa bakacak şekilde dikkatlice »SD« kart yuvasına (sol tarafta) takın.

Not:

- Hafıza kartını takarken aşırı güç uygulamayın. Sadece hafif bir baskı uygulayın.
- Hafıza kartları toz ve neme karşı dayanıklıdır fakat yine de hi-fi sistemine sadece kuru ve temiz ortamlarda takılmalıdır.
- İşlem esnasında asla hafıza kartlarını çıkarmayın. Bu durum hafıza kartına zarar verebilir. Bu tip zararlar sahip olduğunuz garantiyi geçersiz kılar.

Hafıza kartının çıkarılması

Not:

- Hi-fi sistemi hafıza kartının çıkarılması esnasında kapatılmalıdır. Kapatılmazsa veriler kaybedilebilir.
- 1 »⏻« düğmesine basarak hi-fi sistemini kapalı konuma getirin.
 - 2 Tırnak serbest kalana kadar kartı hafifçe içeri bastırarak hafıza kartını kart yuvasından çıkarın. Ardından kartı dışarı çekin.

Harici cihazların bağlanması

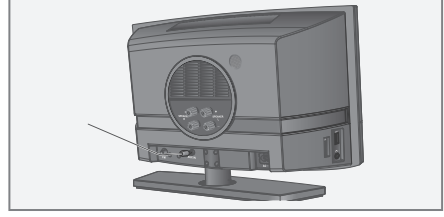

Not:

- Harici cihazları bağlamadan önce hi-fi sistemini kapatın.
- 1 Harici cihazın ses çıkışı hi-fi sisteminin arkasındaki »AUX IN« soketine bağlamak için standart ses kablosu kullanın.

Kulaklıkların bağlanması

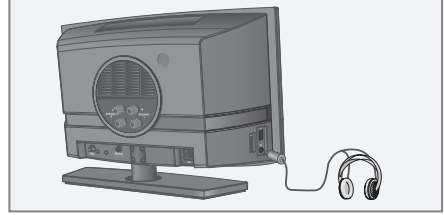

- 1 Kulaklığın ucunu (ø 3,5 mm), hi-fi sisteminin sol tarafında bulunan »🎧« soketine takın.
- Hi-fi sisteminin hoparlörleri kapatılır.

Not:

- Kulaklıklardan gelen aşırı ses basıncı, işitme kaybına neden olabilir.

BAĞLANTI VE HAZIRLIK

Elektrik prizine bağlantı

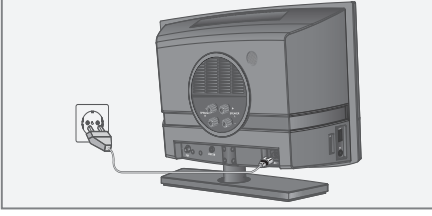

Notlar:

- Tip plakasındaki (hi-fi sisteminin altındaki) şebeke voltajının, yerel şebeke kaynağına uygun olup olmadığını kontrol edin. Aynı değilse yetkili satıcınıza danışın.
 - AC adaptörünü duvardaki prize bağlamadan önce, diğer tüm bağlantıların yapıldığından emin olun.
- 1 Ürünle birlikte verilen elektrik kablosunu hi-fi sistemi üzerindeki »AC~« bağlantı girişine takın.
 - 2 Elektrik kablosunu duvardaki prize takın.

Uyarı:

- Hi-fi sistemi elektrik kablosuyla ana şebekeye bağlanır. Hi-fi sisteminin elektrik kaynağıyla bağlantısını kesmek istiyorsanız, fişini prizden çıkartın.
- Cihaz çalışır haldeyken elektrik fişinin kolay erişilebilir bir yerde durmasına ve diğer nesnelerin onu engellememesine dikkat edin.

Uzaktan kumanda cihazına pilin takılması

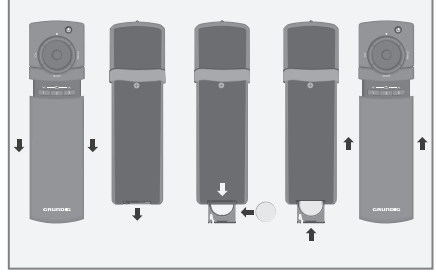

- 1 Uzaktan kumandanın kapağını geriye kaydırarak ve dışarı çekerek çıkarın.
- 2 Tırnağı iterek ve pil kutusunu dışarı kaydırarak pil bölmesini açın.
- 3 Pil kutusunda gösterildiği gibi kutuplarını doğru yerleştirerek bir adet CR2025 pil takın.
- 4 Pil kutusunu pil yuvasının içine kaydırın.
- 5 Uzaktan kumandanın kapağını ileri doğru kaydırarak ve yerine oturana kadar iterek takın.

Notlar:

- Pili, örneğin doğrudan güneş ışığı, ısıtıcılar ya da ateşten kaynaklanan aşırı sıcaklığa maruz bırakmayın.
- Pili, bittiği zaman ya da hi-fi sistemi uzun süre kullanılmayacak olduğunda çıkarın.

Çevre ile ilgili not:

- Pilleri, ağır metal içermeyenler de dahil olmak üzere ev atıklarıyla birlikte atmayın. Kullanılmış pilleri her zaman yerel çevre mevzuatı uyarınca atın.

Hi-fi sisteminin ve uzaktan kumandanın üzerindeki Jog-Shuttle düğmesi kullanılarak kumanda edilen işlevler ve eylemler

Hi-fi sistemi ve uzaktan kumanda üzerindeki Jog-Shuttle ve »VOL«, »●«, »MENU« ve »MODE« işlem düğmelerini kullanarak birçok işlevi gerçekleştirebilirsiniz. Her iki kumandayla işlem modu aynıdır.

İşlevler

Hi-fi sisteminde ve uzaktan kumandada dört adet işlem düğmesi bulunmaktadır:

»VOL«

- VOLUME: Ses şiddetini ayarlamak için.
- UBS: Ultra bass sistemi açık/kapalı.
- EQ: Ses ayarlarını (USER, CLASSIC, POP, JAZZ, ROCK, EQ OFF) seçer. USER ses ayarını seçerseniz kişisel ses ayarı için bası, tizi ve balansı ayarlayabilirsiniz.

»●«

- REC: Seçilen ses kaynağını USB ya da SD/SDHC/MMC hafıza kartına kayıt için.
- Record to USB: Parça veya dosya kaydetmek üzere USB'yi seçer.
- Record to SD: Parça veya dosya kaydetmek üzere SD'yi seçer.

»MENU«

- Tuner modunda:
 - PRESET: Bir önyayarlı kanal seçer.
 - AUTO TUNE: Otomatik istasyon aramasını başlatır.
 - TUNE: 50 kHz aralıklarla manuel istasyon araması.
 - FM MODE: Stereo/mono değiştirme.

»MENU«

- CD modunda, SD modunda, USB modunda:
 - START veya STOP: Çalmayı başlatır veya durdurur.
 - ALBUM: Sonraki/önceki albüm (veri ortamında mevcutsa).
 - SKIP: Önceki/sonraki parça.
 - SEARCH: Müzik bölümü arar.

»MODE«

- FM, AUX, CD, SD, USB: giriş kaynakları.
- SETUP:
 - TIME SET: Zamanı ayarlar.
 - TIMER SET: Zamanlayıcıyı ayarlar.
 - REC QUALITY: Standart ya da Uzun Çalma kaydını seçer.
 - VERSION: Yazılım versiyonu.
 - RESET: Fabrika ayarlarına getirir.

Jog-Shuttle: Jog-Shuttle düğmesiyle seçilen işlevleri ve işlevleri seçebilir ve onaylayabilirsiniz.

Not:

- Güç tüketimini azaltmak için Jog-Shuttle yaklaşık 5 dakika sonra bekleme moduna geçer. Jog-Shuttle'ı tekrar etkinleştirmek için »VOL«'a basın.

Çalışma

»VOL«, »MODE«, »MENU« ya da »●« düğmesine basın. Jog-Shuttle düğmesini seçilen işleve çevirin ve etkinleştirmek için basın.

Seçilen menüde alt menülerden bir tanesini seçebilirsiniz – bu işlemi aynı zamanda

Jog-Shuttle düğmesini çevirerek yapabilirsiniz. Bu işlem düğmenin üzerine basılarak etkinleştirilir.

Not:

- 10 saniye içinde bir giriş yapılmazsa hi-fi sistemi giriş modundan çıkar.

Örnek – zamanlayıcının ayarlanması

- 1 »MODE« menüsünü seçmek için »MODE« düğmesine basın.
- 2 »SETUP« menü öğesi görüntülenene kadar Jog-Shuttle düğmesini çevirin.
- 3 Jog-Shuttle düğmesine basarak menüyü etkinleştirin.
– »TIME SET« alt menüsü görüntülenir.
- 4 »TIMER SET« alt menü öğesi görüntülenene kadar Jog-Shuttle düğmesini çevirin.
- 5 Jog-Shuttle düğmesine basarak alt menüyü etkinleştirin.
– »BUZZER« zamanlayıcı menüsü görüntülenir.
- 6 Jog-Shuttle düğmesini çevirerek açılma saatini girin ve üzerine basarak onaylayın.
- 7 Jog-Shuttle düğmesini çevirerek açılma dakikasını girin ve üzerine basarak onaylayın.
- 8 Jog-Shuttle düğmesini çevirerek giriş kaynağını girin ve üzerine basarak onaylayın.

Not:

- FM giriş kaynağını seçerseniz aynı zamanda ön ayarı ve ses seviyesini ayarlamalı ve ardından onaylamalısınız.

FM radyo istasyonları (ATS) için otomatik istasyon arama

Hi-fi sistemini elektrik şebekesine ilk kez bağladıktan sonra otomatik radyo arama işlemi başlar. Radyo istasyonlarını arar ve 40 taneye kadar istasyonu kaydeder.

- Ekran: Hızlı gözden geçirme ve ön ayarda frekans.
- Aramanın ardından demo modu otomatik olarak başlatılır. Bu size hi-fi sisteminin işlevlerini gösterir. Demo modundan çıkmak için ON/OFF düğmesine basın. Ardından hi-fi sistemi ön ayar 1'e döner.

Notlar:

- Hi-fi sistemi ilk önce RDS istasyonlarını ardından normal FM istasyonlarını kaydeder.
- Otomatik istasyon arama aynı zamanda »ON« düğmesine basılarak da durdurulabilir.
- Bazı RDS'li istasyonlar bir RDS zaman sinyali de aktarır. Seçilen RDS'li istasyon zaman bilgisi aktarıyorsa »CT« »ON« olarak ayarlanmak kaydıyla zaman otomatik olarak güncellenir. Bu işlem yaklaşık olarak beş dakika sürer.

Saatin manuel olarak ayarlanması

Hi-fi sistemini ilk kez elektrik şebekesine bağladığınızda tüm radyo istasyonları RDS zaman sinyali aktarmadığı için zaman manuel olarak ayarlanabilir.

- 1 Bekleme modunda uzaktan kumanda üzerindeki »TIME« düğmesine 12 saat formatı için bir kere, 24 saat formatı için iki kere basın.
 - Ekran: »12 H« veya »24 H«.
- 2 Saat haneleri ekran üzerinde yanıp sönen kadar »TIME« düğmesine basın ve basılı tutun.
 - Ekran: Saat kısmı yanıp söner.
- 3 Uzaktan kumanda üzerindeki Jog-Shuttle düğmesini çevirerek zamanı ayarlayın ve uzaktan kumanda üzerindeki »TIME« düğmesiyle ya da Jog-Shuttle düğmesine basarak onaylayın.
 - Ekran: Dakika kısmı yanıp söner.

- 4 Uzaktan kumanda üzerindeki Jog-Shuttle düğmesini çevirerek dakikayı ayarlayın ve uzaktan kumanda üzerindeki »TIME« düğmesiyle ya da Jog-Shuttle düğmesine basarak onaylayın.
 - Ekran: Yıl yanıp söner.
- 5 Uzaktan kumanda üzerindeki Jog-Shuttle düğmesini çevirerek yılı ayarlayın ve uzaktan kumanda üzerindeki »TIME« düğmesiyle ya da Jog-Shuttle düğmesine basarak onaylayın.
 - Ekran: Ay yanıp söner.
- 6 Uzaktan kumanda üzerindeki Jog-Shuttle düğmesini çevirerek ayı ayarlayın ve uzaktan kumanda üzerindeki »TIME« düğmesiyle ya da Jog-Shuttle düğmesine basarak onaylayın.
 - Ekran: Gün yanıp söner.
- 7 Uzaktan kumanda üzerindeki Jog-Shuttle düğmesini çevirerek günü ayarlayın ve uzaktan kumanda üzerindeki »TIME« düğmesiyle ya da Jog-Shuttle düğmesine basarak onaylayın.
 - Ekran: »CT« yanar ve »ON« yanıp söner.
- 8 Uzaktan kumanda üzerindeki Jog-Shuttle düğmesini çevirerek RDS zaman senkronizasyonunu seçin ve uzaktan kumanda üzerindeki »TIME« düğmesiyle ya da Jog-Shuttle düğmesine basarak onaylayın.
 - Ekran: Güncel zaman ve tarih.

Notlar:

- Elektrik kesintisinin ya da elektrik prizinden çıkarılmanın ardından saat senkronizasyonu işlevini destekleyen RDS istasyonu olmadığında zaman ve tarih yeniden ayarlanmalıdır.
- Bazı RDS'li istasyonlar bir RDS zaman sinyali de aktarır. Seçilen RDS programı bu bilgiyi aktarıyorsa sistem üzerindeki zaman otomatik olarak güncellenir. Bu işlem birkaç dakika sürebilir.

Radyo istasyonlarının ayarlanması ve kaydedilmesi

İlk otomatik istasyon arama işleminin ardından istediğiniz zaman radyo istasyonlarını ayarlayabilirsiniz.

Radyo istasyonlarının programlanması – mevcut tüm radyo istasyonları için otomatik olarak

Otomatik programlama ön ayarlı kanaldan (1) başlar ve önceki programlanmış radyo istasyonları geçersiz kılınır.

- 1 Bekleme modundayken »**⏻**« düğmesine basarak hi-fi sistemini açın.
- 2 »**FM TUNER**« ibaresini ekranda bulmak için »**MODE**« düğmesine basın ve Jog-Shuttle düğmesini çevirin, Jog-Shuttle düğmesine basarak onaylayın.
- 3 Programlamaya otomatik olarak başlamak için uzaktan kumanda üzerindeki » **PROG.**« düğmesine basın ve basılı tutun.
 - Ekran: »**RTS**«, dalga bandı yayın alım gücü sırasına göre mevcut istasyonlar programlanmaya başlar.
 - Ekran: »**P01**« ilk istasyon kaydedildiğinde.

Notlar:

- Otomatik istasyon arama işlemi sona erdiğinde son kaydedilen istasyon numarası görüntülenir. Ön tanımlı pozisyon 1'e kaydedilen istasyon çalmaya başlar.
- Otomatik programlamayı durdurmak için. »**■**« düğmesine basın.

Radyo istasyonlarının programlanması – bir sonraki radyo istasyonu için otomatik arama

Otomatik arama mevcut radyo istasyonundan başlar ve sonraki istasyonda durur.

- 1 Bekleme modundayken »**⏻**« düğmesine basarak hi-fi sistemini açın.
- 2 »**FM TUNER**« ibaresini ekranda bulmak için »**MODE**« düğmesine basın ve Jog-Shuttle düğmesini çevirin, Jog-Shuttle düğmesine basarak onaylayın.

- 3 »**AUTO TUNE**« ibaresini ekranda bulmak için »**MENU**« düğmesine basın, Jog-Shuttle düğmesini çevirin ve Jog-Shuttle düğmesine basarak onaylayın.

- 4 Otomatik aramayı başlatmak için Jog-Shuttle düğmesini mevcut frekanstan yüksek frekansa doğru saat yönünde çevirin;
ya da

otomatik aramayı başlatmak için Jog-Shuttle düğmesini mevcut frekanstan düşük frekansa doğru saat yönünün tersine çevirin;
- Frekans ekranı hızlı şekilde değişir. Yeterli yayın alım gücüne sahip bir istasyon bulunduğu anda arama durur.

Not:

- Frekans bandının sonuna gelindiğinde frekans bandının başına doğru arama işlemine yeniden başlanır.
- 5 Radyo istasyonlarını kaydetmek için »**PROG.**« düğmesine basın.
 - Ekran: »**PROG**« ve önerilen istasyon numarası yanıp söner.
 - 6 İstasyonları »**P01**« veya »**P09**« önerilen istasyon konumunda kaydetmek için »**1**« ya da »**9**« sayı düğmelerine basın.

Not:

- Önerilen kanalları »**P10**« ile »**P40**« arasına kaydetmek için ilk önce »**+10**« (onlar hanesi için) ve ardından »**1**« ile »**9**« (birler hanesi için) arasındaki düğmelere basın. Birler hanesi için herhangi bir düğmeye basmazsanız otomatik olarak »**0**« şeklinde ayarlanır.
- 7 Daha fazla istasyon aramak ve kaydetmek için 4 ila 6. adımları tekrarlayın.

Notlar:

- Ön ayar konularında radyo istasyonları kayıtlıysa yeni istasyonlar kaydedildiği zaman bunların üzerine yazılır.

AYARLAR

Radyo istasyonlarının manuel olarak programlanması

- 1 Bekleme modundayken »**P**« düğmesine basarak hi-fi sistemini açın.
- 2 »**FM TUNER**« ibaresini ekranda bulmak için »**MODE**« düğmesine basın ve Jog-Shuttle düğmesini çevirin, Jog-Shuttle düğmesine basarak onaylayın.
- 3 »**AUTO TUNE**« ibaresini ekranda bulmak için »**MENU**« düğmesine basın, Jog-Shuttle düğmesini çevirin ve Jog-Shuttle düğmesine basarak onaylayın.
- 4 İstenen frekansı bulmak için Jog-Shuttle düğmesini çevirin.
- Ekran: frekans 50 kHz'lik aralıklarla değişir.
- 5 Radyo istasyonlarını kaydetmek için »**PROG.**« düğmesine basın.
- Ekran: »**PROG**« ve önyararlı istasyon numarası yanıp söner.
- 6 İstasyonları »**P01**« veya »**P09**« önyararlı istasyon konumunda kaydetmek için »**1**« ya da »**9**« sayı düğmelerine basın.

Not:

- Önyararlı kanalları »**P10**« ile »**P40**« arasına kaydetmek için ilk önce »**+10**« (onlar hanesi için) ve ardından »**1**« ile »**9**« (birler hanesi için) arasındaki düğmelere basın. Birler hanesi için herhangi bir düğmeye basmazsanız otomatik olarak »**0**« şeklinde ayarlanır.

- 7 Daha fazla istasyon için 4 ila 6. adımları tekrarlayın.

Not:

- Ön ayar konumlarında radyo istasyonları kayıtlıysa yeni istasyonlar kaydedildiği zaman bunların üzerine yazılır.

Ekran parlaklığının ayarlanması

- 1 Ekranın parlaklığını dört seviyede değiştirmek için uzaktan kumanda üzerindeki »**BRIGHT**« düğmesine art arda basın.



Notlar:

- Bekleme modunda en az güç tüketimine sadede ekrandaki arka aydınlatma minimuma ayarlıysa ulaşılır.
- Çalışma modu ve bekleme modu için farklı parlaklıklar kullanılabilir.

GENEL FONKSİYONLAR

Açma ve kapatma

Hi-fi sisteminin elektrik bağlantısını tamamen kesmenin tek yolu, fişi duvardaki prizden çıkarmaktır.

- 1 Uzaktan kumanda ya da hi-fi sistemi üzerindeki «» düğmesine basın ve hi-fi sisteminin bekleme modundan çıkartarak açın.
- Sistem en son seçilmiş olan kaynağa geçer.
- 2 Uzaktan kumanda ya da hi-fi sistem üzerindeki «» düğmesine basın ve hi-fi sisteminin bekleme moduna alın.
- Ekran: Güncel zaman ve tarih.

Giriş kaynağını seçme







- 1 Ekran üzerinde «FM TUNER», «FM», «CD», «SD», «USB» ögesini seçmek için «MODE» düğmesine basın, Jog-Shuttle düğmesini çevirin ve Jog-Shuttle düğmesine basarak onaylayın;
- Ekran: «FM TUNER», «100.50MHz» (radyo istasyonunun frekansı), «FM», «CD», «SD» veya «USB».

Ses seviyesinin ayarlanması

- 1 «VOL» düğmesine basın, Jog-Shuttle düğmesine basarak onaylayın ve ses seviyesini ayarlamak için Jog-Shuttle düğmesini çevirin; ya da ses seviyesini ayarlamak için çalma işlemi esnasında Jog-Shuttle düğmesini çevirin.
- Ekran: Kısa süre içinde «VOL MIN» ile «VOL MAX» arası.

Ses ayarlarının seçilmesi

Önceden kaydedilmiş olan farklı ses ayarlarını seçebilirsiniz.

- 1 Ses ayarı için «USER», «CLASSIC», «POP», «JAZZ», «ROCK» ve «EQ OFF» öğelerinden birini seçmek için uzaktan kumanda üzerindeki «DSC/UBS» düğmesine art arda basın.
- Ekran: «», «», «», «», «», «», «EQ OFF».

Ses dengeleyicisinin ayarlanması

Kullanıcı ses ayarı kendi kişisel ses dengeleyicisi ayarlarınıza yapmanıza olanak sağlar.

- 1 «USER» ekranda görüntülenene kadar «DSC/UBS» düğmesine kısa süre basın ve Jog-Shuttle düğmesine basarak onaylayın.
- Ekran: «BASS».
- 2 Jog-Shuttle düğmesine basarak bası etkinleştirin. Jog-Shuttle düğmesini çevirerek bas değerini ayarlayın ve üzerine basarak onaylayın.
- Ekran: «TREBLE».
- 3 Jog-Shuttle düğmesine basarak tizi etkinleştirin. Jog-Shuttle düğmesini çevirerek tiz değerini ayarlayın ve üzerine basarak onaylayın.
- Ekran: «BALANCE» ve değer ayarlama skalası.
- 4 Jog-Shuttle düğmesini çevirerek hoparlör balans değerini ayarlayın ve üzerine basarak onaylayın.

Not:

- 5 saniye süreyle herhangi bir düğmeye basmazsanız hi-fi sistemi otomatik olarak ayar işleminden çıkar.

Ultra Bas Sistemini açma ve kapatma

- 1 Ultra Bas Sistemini açmak ve kapatmak için »DSC/UBS« düğmesine basın ve basılı tutun.
 - Ekran: »UBS« UBS etkinleştirildiğinde görüntülenir ve devre dışı bırakıldığında ekrandan silinir.

Not:

- Kullanıcı ses ayarını seçerseniz »USER« ekrandan silinene kadar bekleyin ya da aşağıdaki prosedürü takip edin.

- 1 Ses kontrol menüsünü açmak için »VOL« düğmesine basın.
- 2 »UBS« seçeneğini seçmek için Jog-Shuttle düğmesini çevirin ve ardından üzerine basarak onaylayın.
- 3 »UBS ON« veya »UBS OFF« seçeneğini seçmek için Jog-Shuttle düğmesini çevirin ve ardından üzerine basarak onaylayın.

Sesi kısma

Bu fonksiyonla, hi-fi hoparlörlerinizin sesini kısabilir veya açabilirsiniz.

- 1 Ses kısma özelliğini uzaktan kumanda üzerindeki »MUTE ON« düğmesine basarak etkinleştirin.
 - Ekran: »MUTE ON«.
- 2 Ses kısma özelliğini uzaktan kumanda üzerindeki »MUTE OFF« düğmesine basarak devre dışı bırakın.
 - Ekran: »MUTE OFF«.

Ekrandaki bilgileri büyütme

Ekran bilgisini büyütebilirsiniz.

- 1 Ekran bilgisinin üst satırını büyütme için uzaktan kumanda üzerindeki »DISPLAY« düğmesine basın ve basılı tutun.
- 2 Ekran bilgisinin alt satırını büyütme için »DISPLAY« düğmesine tekrar basın ve basılı tutun.
- 3 Her iki satırı normal büyüklükte göstermek için »DISPLAY« düğmesine yeniden basın ve basılı tutun.

TUNER MODU

Tuner giriş kaynağını seçme

- 1 Uzaktan kumanda ya da hi-fi sistemi üzerindeki »« düğmesine basın ve hi-fi sistemini bekleme modundan çıkartarak açın.
- 2 »FM TUNER« ibaresini ekranda bulmak için »MODE« düğmesine basın ve Jog-Shuttle düğmesini çevirin, Jog-Shuttle düğmesine basarak onaylayın.
 - En son seçilmiş olan istasyon çalınır (Hafızaya Alınmış Olan Son İstasyon).
 - Ekran: Frekans.

Ön ayarlıların seçilmesi

- 1 Önararlı istasyonları seçmek için uzaktan kumanda üzerindeki »1« ile »9« arasındaki bir rakama basın.
- 2 10 ile 40 arasında önararlı istasyon seçmek için uzaktan kumanda üzerindeki »+10« düğmesine ve ardından »1« ile »9« arasındaki bir rakama basın.

Stereo/mono alış

Hi-fi sistemi stereo yayın alıyorsa, ekranda »« simgesi çıkacaktır. Stereo kanaldan alınan sinyal zayıfsa, mono alışa geçerek ses kalitesini iyileştirebilirsiniz.

- 1 »FM MODE« seçeneğini belirlemek için »MENU« düğmesine basın ve ardından Jog-Shuttle düğmesini çevirin.
 - Ekran: »FM MODE«.
- 2 Mono ve stereo alış arasında geçiş yapmak için Jog-Shuttle düğmesine basın ve çevirin.
- 3 Onaylamak için Jog-Shuttle düğmesine basın.
 - Ekran: »STEREO« veya »MONO«.

Not:

- Mono/Stereo fonksiyonunu kanalla birlikte ön ayar üzerine kaydedilebilir.

RDS bilgisi

RDS (Radyo Veri Sistemi) çoğu FM istasyonu tarafından ilave olarak aktarılan bir bilgi sistemidir.

Hi-fi sistemi bir RDS istasyon yayını aldığı anda istasyon adı ekranda görüntülenir, örneğin »FANTASY« ve »RDS«.

Notlar:

- Tüm RDS bilgisi hazır olana kadar biraz zaman geçebilir.
- GRUNDIG bu bilgilerin doğruluğu üzerinde bir etkiye sahip değildir.

RDS bilgisinin görülmesi



Bir RDS'li istasyon yayını alınıyorsa bilgi ekranda açılabilir.

- 1 Bilgiler arasında gezinmek için »DISPLAY« düğmesine art arda basın.

BAY 3 (örnek)	Dinlenen radyo istasyonunun adını görüntüler.
POP M (örnek)	Dinlenen radyo istasyonunun türünü görüntüler, örn. Pop, Klasik, Haber vs.
Metin	Dinlenen radyo istasyonu hakkındaki mesajları ticker metin olarak görüntüler (varsa).
97.90 (örnek)	Dinlenen radyo istasyonunun dalga bandını ve frekansını görüntüler.

RDS zaman senkronizasyonu

Bazı RDS'li istasyonlar bir zaman sinyali aktarır. Yayın alımı iyi kalitedeyse zaman bilgisi, »CT ON« seçeneğini zaman ayarı esnasında seçtiyseniz zamanı günceller. "Saatin ayarlanması" bölümüne bakın.

Zaman senkronizasyonu birkaç dakika sürebilir ve iyi kalitede yayın alımı olsa bile zamanın doğruluğu aktarılan zaman sinyaline bağlıdır. Cihaz RDS zaman sinyalini destekleyen bir RDS'li istasyonu çekiyorsa cihaz bekleme modundan tuner moduna geçirildiğinde ve elektrik kesintisi yaşandıktan sonra otomatik zaman ayarı her zaman etkinleştirilir. Cihaz bir RDS zaman sinyali beklerken »« ekranda yanıp söner. RDS zaman senkronizasyonu tamamlandığında »« sürekli yanar.

İstasyon türleri (PTY)

- 1 İstasyon tür kodunu görüntülemek için »DISP-LAY« düğmesine basın.
 - İstasyon tür kodu aktarılmıyorsa ekranda »NO PTY« görüntülenir.



Hi-fi sistemi burada gösterilen (CD-DA) logoyu taşıyan müzik CD'leri ve ses verisine ya da MP3 ve WMA biçimlerine sahip CD-R'ler (Kaydedilebilir

CD) ve CD-RW'ler (Tekrar Yazılabilir CD) için uygundur.

MP3/WMA modunda, "albüm" ve "dosya" terimleri çok önemlidir. "Albüm" bilgisayardaki bir klasöre, "dosya" ise bilgisayardaki bir dosyaya ya da bir CD-DA parçasına karşılık gelir. Bir MP3/WMA CD'si toplamda 999 parçadan/klasörden fazlasını içermemelidir.

Ses dosyalarını içeren CD-R ve CD-RW'leri yazdırırken, çalma işlemi sırasında sorunlara neden olabilecek çeşitli problemler ortaya çıkabilir. Bu durum, hatalı yazılım ya da donanım ayarları veya kullanılan CD'den kaynaklanabilir. Böyle sorunlar meydana geldiğinde, CD yazıcınızın ya da yazılım üreticinizin müşteri hizmetleriyle iletişime geçin ya da örneğin internette ilgili bilgileri arayın.

Ses CD'lerini oluştururken, tüm yasal yönergeleri izleyin ve üçüncü şahıslara ait telif haklarının ihlal edilmediğinden emin olun.

Lazer optik okuyucular üzerinde toz birikimini önlemek için CD bölmesini her zaman kapalı tutun (CD bölmesi açışa yaklaşık 2 dakika sonra otomatik olarak kapanır).

CD'lere yapışkanlı etiket yapıştırmayın. CD'lerin yüzeylerini temiz tutun.

Hi-fi sisteminizle standart 12 cm CD'leri ve 8 cm CD'leri çalabilirsiniz. Bir adaptör gerekmez.

CD giriş kaynağını seçme

- 1 Uzaktan kumanda ya da hi-fi sistemi üzerindeki »**⏪**« düğmesine basın ve hi-fi sisteminin bekleme modundan çıkartarak açın.
- 2 »**CD**« ibaresini ekranda bulmak için »**MODE**« düğmesine basın ve Jog-Shuttle düğmesini çevirin, Jog-Shuttle düğmesine basarak onaylayın.
 - Ekran: »**CD**«.
 - CD bölmesinde herhangi bir CD yoksa, kısa bir süre sonra ekranda »**NO DISC**« simgesi görüntülenecektir.
 - CD bölmesine CD konulduğunda: Hi-fi sistemi CD'nin içeriğini tarar, ekranda »**READING**« yanıp söner.

CD'lerin bölmeye yerleştirilmesi ve çalınması

Uyarı

- CD çaların lensine asla dokunulmamalıdır.

- 1 CD bölmesi kapağını açmak için hi-fi sistemi üzerindeki »**⏪**« düğmesine basın.
 - CD bölmesi paneli yukarı kalkar.
 - Ekran: »**OPEN**«.
- 2 Bölme etiketi yukarı bakacak şekilde CD'nizi yerleştirin.
- 3 Hi-fi sistemi üzerindeki »**⏪**« düğmesine basarak veya uzaktan kumanda üzerindeki »**▶**« düğmesine basarak CD bölmesinin kapağını kapatın.
 - Ekran: »**CLOSE**«, CD bölmesi paneli yukarı kalkar.
 - Ekran: »**READING**« yanıp söner, CD taranmaya başlar.
MP3/WMA modunda: Ekran toplam albüm ve dosya sayısını görüntüler.
CD-DA modunda: Ekran toplam çalma süresini ve toplam parça sayısını gösterir.
- 4 Çalma işlemine başlamak için uzaktan kumanda üzerindeki »**▶**« düğmesine basın;
ya da
»**MENU**« düğmesine basın ve Jog-Shuttle düğmesine basarak »**START**« seçeneğini onaylayın.
 - Ekran: »**▶**«, parçanın ya da dosyanın çalma süresi ve bilgileri.
- 5 "Resume" modunu seçmek için »**■**« düğmesine bir kez ya da çalma işlemi durdurmak için iki kez basın.

Notlar:

CD aynı zamanda aşağıdaki durumlarda da çalmayı durduracaktır:

- CD bölmesi açıldığında,
- CD sona gelip bittiğinde,
- Aşağıdakiler gibi başka bir kaynak seçtiğinizde: FM TUNER, AUX, SD veya USB.
- Bekleme modunu seçtiğinizde.

Duraklatma ve çalma

- 1 Çalma esnasında duraklatmak için uzaktan kumanda üzerindeki »▶||« düğmesine basın.
 - Ekran: »||«, çalma süresi durur, parçanın veya albümün bilgisi kayan metin olarak görüntülenir.
- 2 Uzaktan kumanda üzerindeki »▶||« düğmesine basarak çalma işlemine devam edin.
 - Ekran: »«, hi-fi sistemi çalmaya devam eder ve çalma süresi kaldığı yerden başlar.

Geçerli parçayı tekrar çalma

- 1 Çalma işlemi esnasında, uzaktan kumanda üzerindeki »|◀◀« düğmesine basın;
ya da
Hi-fi sistem üzerindeki »MENU« düğmesine basın, ardından bir kez Jog-Shuttle düğmesine basın ve Jog-Shuttle düğmesini sola çevirerek mevcut parçayı seçin.
 - Çalma süresi »00:00« olarak görüntülenir. Parça baştan itibaren tekrar çalınır.

Başka bir parçanın, albümün ya da dosyanın seçilmesi

- 1 Çalma esnasında uzaktan kumanda üzerindeki »|◀◀« veya »▶▶|« düğmesine istediğiniz parça veya dosyaya ulaşana kadar art arda basın;
ya da
»MENU« düğmesine basın, Jog-Shuttle düğmesini çevirerek »SKIP« seçeneğini belirleyin, ardından Jog-Shuttle düğmesine basarak bu işlevi onaylayın ve Jog-Shuttle düğmesini çevirerek istenen parçayı ya da dosyayı (MP3 modu) seçin.
 - Seçilen parça otomatik olarak çalmaya başlar.

Notlar:

- MP3/WMA modunda uzaktan kumanda üzerindeki »^« ya da »v« düğmesine basarak da albüm seçebilirsiniz;
veya
»MENU« düğmesine basın, Jog-Shuttle düğmesini çevirerek »ALBUM« seçeneğini belirleyin, ardından Jog-Shuttle düğmesine basarak bu işlevi onaylayın ve Jog-Shuttle düğmesini çevirerek istenen albümü seçin.

- Parçaları durdurma modunda da seçebilirsiniz. Ancak, bundan sonra »▶||« düğmesiyle parçayı çalmayı başlatmanız gerekir.

Bir parçanın içindeki bir bölümü arama

- 1 Çalma işlemi esnasında, uzaktan kumanda üzerindeki »|◀◀« veya »▶▶|« düğmesine basın ve basılı tutun.
 - Arama sırasında ses kısılır.
- 2 Uzaktan kumanda üzerindeki »|◀◀« veya »▶▶|« düğmesini bırakın. Bölüm bulunduğu zaman.
 - Çalma devam eder;ya da
»MENU« düğmesine basın, Jog-Shuttle düğmesini çevirerek »SEARCH« seçeneğini belirleyin, ardından Jog-Shuttle düğmesine basarak bu işlevi onaylayın ve Jog-Shuttle düğmesini çevirerek istenen bölümü seçin.

Bir parçayı tekrarlama (Birini Tekrarlama)

- 1 Çalma sırasında, uzaktan kumanda üzerindeki »REP./INT.« düğmesine basın.
 - Ekran: »S1«.
 - Geçerli parça tekrar çalınır.
- 2 Bu fonksiyondan çıkmak için uzaktan kumanda üzerindeki »REP./INT.« düğmesine »S1« ekrandan kaybolana kadar art arda basın, veya çalmayı durdurmak ve fonksiyondan çıkmak için »■« düğmesine iki kez basın.

Bir CD'deki tüm parçaları tekrarlama (Tümünü Tekrarlama)

- 1 Çalma sırasında uzaktan kumanda üzerinde »REP./INT.« düğmesine »ALL S« ekranda görüntülenene kadar art arda basın.
 - Ekran: »ALL S«.
 - CD'deki tüm parçalar tekrar çalınır.
- 2 Bu fonksiyondan çıkmak için uzaktan kumanda üzerindeki »REP./INT.« düğmesine »ALL S« ekrandan kaybolana kadar art arda basın.

Bir albümdeki tüm dosyaları tekrarlama (sadece MP3/WMA)

- 1 Çalma sırasında uzaktan kumanda üzerinde »REP./INT.« düğmesine »ALBUM« ekranda görüntülenene kadar art arda basın.
 - Ekran: »ALBUM«.
 - Geçerli albümdeki tüm dosyalar tekrarlanarak çalınır.
- 2 Bu fonksiyondan çıkmak için uzaktan kumanda üzerindeki »REP./INT.« düğmesine »ALBUM« ekrandan kaybolana kadar art arda basın.

Parçaların rasgele sırada çalınması

- 1 Çalma sırasında, uzaktan kumanda üzerindeki »RAND.« düğmesine basın.
 - Ekran: »RANDOM«.
 - Rasgele çalma otomatik olarak başlar.
 - CD'deki tüm parçalar bir kez rasgele sırada çalınır.
- 2 Bu fonksiyondan çıkmak için çalma esnasında uzaktan kumanda üzerindeki »RAND.« düğmesine tekrar basın veya çalma işlemini durdurmak ve fonksiyondan çıkmak için »■« düğmesine iki kez basın.
 - Ekran: »RANDOM« yazısı ekrandan silinir.

Her parçanın ya da dosyasının başlangıçlarının çalınması (Intro)

- 1 Durma durumunda uzaktan kumanda üzerindeki »REP./INT.« düğmesine basın.
 - Ekran: »INTRO«.
 - İntro çalımı otomatik olarak başlar.
 - CD üzerindeki tüm parçaların ya da dosyaların ilk 10 saniyesi çalınır.
- 2 Bu fonksiyondan çıkmak için »REP./INT.« düğmesine basın veya çalma işlemini durdurmak ve fonksiyondan çıkmak için »■« düğmesine iki kez basın.
 - Ekran: »INTRO« ekrandan silinir.

MP3/WMA görüntülenir

CD üzerinde bu tür bilgiler kayıtlıysa başlık, sanatçı ve albüm bilgileri size sunulur (ID3 etiketi ve ticker metni). Çalma işlemi esnasında başlık, sanatçı ve albüm adı, bu tip bilgiler mevcutsa ekranda görüntülenir.

- 1 Bilgiler arasında gezinmek için uzaktan kumanda üzerindeki »DISPLAY« düğmesine art arda basın.

Çalma listesi oluşturma

Parçalarınızı istenen sırada seçme ve kaydetme işlemlerini cihaz durdurulmuşken yapın.

İsterseniz, bir parçayı birden çok kez kaydedebilirsiniz. 60 parça hafızaya alınabilmektedir.

Parçaları seçme ve kaydetme

- 1 Durdurma konumundayken »PROG.« düğmesine basın.
 - Ekran: »PROG« yazısı yanıp söner ve »P01«, »EMPTY« (hafıza boşsa), ön ayarlı parça veya dosya varsa parça ya da dosya sayısını gösterir.
- 2 İstedığınız parça numarasını seçmek için uzaktan kumanda üzerindeki »◀◀« veya »▶▶« düğmesine basın ve »PROG.« düğmesini kullanarak kaydedin.
 - Ekran: »PROG« yazısı yanıp söner ve »P02«, »EMPTY« (hafıza boşsa), ön ayarlı parça veya dosya varsa parça ya da dosya sayısını gösterir.
- 3 İsteddiğiniz tüm parçaları seçmek ve kaydetmek için 2. adımı tekrarlayın.

Çalma listesinin çalınması

- 1 Çalma listesini çalmaya başlamak için uzaktan kumanda üzerindeki »►||« düğmesine basın.
 - Ekran: »PROG«, çalma süresi, parça ya da dosya sayısı ve parçanın ya da dosyanın bilgileri.
 - Çalma işlemi programlanmış olan ilk parçadan ya da dosyadan başlar.
- 2 Çalma işlemini durdurmak için uzaktan kumanda üzerindeki »■« düğmesine iki kez basın.
- 3 Çalma listesini yeniden çalmak için durma modunda uzaktan kumanda üzerindeki »PROG.« ve ardından »►||« düğmesine basın.

Çalma listesinin tekrarlanması

- 1 Çalma işlemi esnasında uzaktan kumanda üzerindeki »REP./INT.« düğmesine bir kez basın.
 - Ekran: »S1« ve »PROG«.
 - Geçerli parça tekrar çalınır

veya

çalma işlemi esnasında uzaktan kumanda üzerindeki »REP./INT.« düğmesine iki kez basın.

 - Ekran: »ALL S« ve »PROG«.
 - Programlanmış parçaların hepsi tekrar çalınır.
- 2 Bu fonksiyondan çıkmak için uzaktan kumanda üzerindeki »REP./INT.« düğmesine »S1« veya »ALL S« ekrandan silinene kadar art arda basın.

Çalma listesinin eklenmesi ve değiştirilmesi

- 1 Durdurma modunda uzaktan kumanda üzerindeki »PROG.« düğmesine basın.
 - Ekran: »P01« ve »PROG« yanıp söner.
- 2 »PROG.« düğmesine basarak boş bir ön ayar seçin.
- 3 Parçayı ya da dosyayı uzaktan kumanda üzerindeki »◀◀« veya »▶▶« veya »^« veya »v« düğmesine basarak seçin ve »PROG.« düğmesiyle onaylayın.

Çalma listesinin silinmesi

- 1 STOP modunda hafızayı çağırarak için uzaktan kumanda üzerindeki »PROG.« tuşuna basın ve programı şu şekilde silin:
 - »■« düğmesine bir kez basın;
 - ya da
 - CD bölmesini açın
 - ya da
 - başka bir moda ya da bekleme konumuna geçin;
 - »PROG« yazısı ekrandan silinir.

USB VE SD/SDHC/MMC MODU

MP3/WMA modu için MP3 çalar, USB hafıza çubuğu veya SD/SDHC/MMC kartı için, aynı çalma işlemi ve arama fonksiyonları CD modu için geçerlidir (bkz. CD Modu bölümü).

Bir MP3 çalar ya da USB hafıza çubuğu içeriğinin çalınması

- 1 »**U**« düğmesiyle hi-fi sistemini kapatın.
- 2 Standart bir kablo kullanarak MP3 çalarınızın USB arabirimini hi-fi sistem üzerindeki (sol taraftaki) »**USB**« bağlantı girişine bağlayın; veya USB hafıza çubuğunun USB ucunu hi-fi sistemi üzerindeki (sol taraftaki) »**USB**« bağlantı girişine bağlayın.
- 3 »**U**« düğmesiyle hi-fi sistemini açın.
- 4 »**USB**« ibaresini ekranda bulmak için »**MODE**« düğmesine basın ve Jog-Shuttle düğmesini çevirin, Jog-Shuttle düğmesine basarak onaylayın.
 - Ekran: »**USB**«; hi-fi sistemi USB içeriğini tarar, »**READING**« yanıp söner; »**00:00**«, toplam klasör ve dosya sayısı ekranda görüntülenir.
 - Takılı bir USB hafıza çubuğu yoksa kısa bir süre sonra ekranda »**NO USB**« simgesi görüntülenir.
- 5 İlk albümün ilk dosyasında çalmaya başlamak için uzaktan kumanda üzerindeki »**▶**« düğmesine basın.
 - Ekran: geriye kalan çalma süresi ve dosya bilgisi ekranda görüntülenir.
- 6 Çalma işlemini durdurmak için uzaktan kumanda üzerindeki »**■**« düğmesine basın.

Notlar:

- Hi-fi sistemi üzerindeki USB bağlantı girişi USB uzatma kablosu bağlantısını desteklemez ve doğrudan bilgisayara bağlanmak üzere tasarlanmamıştır.
- Bu cihazın USB girişi standart bir giriştir. Teknolojideki hızlı gelişmeler ve her gün yeni üreticilerin görülmesi nedeniyle USB hafıza çubuklarının uyumluluğu sadece kısmi olarak sağlanabilmektedir.

- USB işlemi bozulmuşsa ya da gerçekleştirilemiyorsa bu durum hi-fi sisteminin arızalandığını göstermez.
- EN 55022/EN 55024 standardında ITE cihazları için tanımlandığı gibi çift yönlü veri aktarımı yapılamaz.
- USB aktarımı kendisinin bir işletim modu değildir. Sadece ilave bir fonksiyondur.
- İşlem esnasında hafıza kartlarını veya USB cihazlarını asla çıkarmayın. Bu durum hafıza kartına, USB cihazına ve hi-fi sistemine zarar verebilir. Bu tip zararlar sahip olduğunuz garantiyi geçersiz kılar.

Bir SD/SDHC/MMC hafıza kartı içeriğinin çalınması

- 1 »**U**« düğmesiyle hi-fi sistemini kapatın.
- 2 Kartı yerine oturana kadar ilk önce altına temas uçları girecek ve arka tarafı bakacak şekilde dikkatlice hi-fi sisteminin »**SD**« kart yuvasına (sol tarafta) takın.
- 3 »**U**« düğmesiyle hi-fi sistemini açın.
- 4 »**SD**« ibaresini ekranda bulmak için »**MODE**« düğmesine basın ve Jog-Shuttle düğmesini çevirin, Jog-Shuttle düğmesine basarak onaylayın.
 - Ekran: »**READING**« yanıp söner, hi-fi sistemi kartın içeriğini tarar, bunun ardından »**00:00**«, toplam klasör ve dosya sayısı ekran görüntülenir.
 - Takılı SD kart yoksa kısa bir süre sonra ekranda »**NO SD**« görüntülenir.
- 5 İlk albümün ilk dosyasında çalmaya başlamak için uzaktan kumanda üzerindeki »**▶**« düğmesine basın.
 - Ekran: geriye kalan çalma süresi ve dosya bilgisi ekranda görüntülenir.
- 6 Çalma işlemini durdurmak için uzaktan kumanda üzerindeki »**■**« düğmesine basın.

MMC/SD/SDHC veya USB üzerine kaydetme

Hi-fi sistemi FM Tuner'den, CD'den veya Aux girişi kaynaklarından kayıt yapabilen bir işleve sahiptir.

Radyodan (FM Tuner) kayıt

- 1 »FM TUNER« ibaresini ekranda bulmak için »MODE« düğmesine basın ve Jog-Shuttle düğmesini çevirin, Jog-Shuttle düğmesine basarak onaylayın.
- 2 Önyarlı istasyonları seçmek için uzaktan kumanda üzerindeki »1« ile »9« arasındaki bir tuşa basın;
ya da
10 ile 40 arasında önyarlı istasyon seçmek için uzaktan kumanda üzerindeki »+10« düğmesine ve ardından »1« ile »9« arasındaki bir rakama basın.

Not

- Hem MMC/SD/SDHC kart hem de USB hafıza çubuğu hi-fi sistemine takılıysa ikisinden bir tanesi kaydetme cihazı olarak seçmelisiniz:
»●« düğmesine ilk bastığınızda ekranda »RECORD TO USB« görüntülenir.
»RECORD TO USB« veya »RECORD TO SD« seçeneğini belirlemek için Jog-Shuttle düğmesini kullanın.
- 3 Kayıt işlemini başlatmak için »●« düğmesine basın.
- Ekran: »RECORD INIT ...«, mevcut ve sonraki dosya/parça kaydediliyor.
 - 4 Kaydı durdurmak için »●« düğmesine yeniden basın.
- Ekran: »RECORD ENDING ...«.

CD'den kayıt yapma

- 1 »CD« ibaresini ekranda bulmak için »MODE« düğmesine basın ve Jog-Shuttle düğmesini çevirin, Jog-Shuttle düğmesine basarak onaylayın.
- 2 Kayda başlamak için istediğiniz parçayı/dosyayı seçin.

Not



- Hem MMC/SD/SDHC kart hem de USB hafıza çubuğu hi-fi sistemine takılıysa ikisinden bir tanesi kaydetme cihazı olarak seçmelisiniz:
»●« düğmesine ilk bastığınızda ekranda »RECORD TO USB« ibaresi görüntülenir.
Jog-Shuttle düğmesini kullanarak »RECORD TO USB« veya »RECORD TO SD« seçeneğini belirleyin.
- 3 Kayıt işlemini başlatmak için »●« düğmesine basın.
- Ekran: »RECORD INIT ...«, mevcut ve sonraki dosya/parça kaydediliyor.
 - 4 Kaydı durdurmak için »●« düğmesine yeniden basın.
- Ekran: »RECORD ENDING ...«.

Not

- Kayıt işlemi esnasında radyo istasyonu değiştirilemez, dosyalar/parçalar geri sarılamaz ya da atlanamaz ve hi-fi sistemin diğer ayarları değiştirilemez (ses seviyesi ve kapama hariç).

Harici bir kaynaktan dinlenmesi

Harici bir cihazı sisteminizin hoparlörlerine bağlayarak dinleyebilirsiniz.

- 1 Hi-fi sisteminin arkasında bulunan »**AUX IN**« girişini harici bir cihaz (örneğin CD çalar veya VCR gibi) üzerindeki bir AUDIO OUT çıkışına ya da »« kulaklık soketine bağlamak için standart ses kablosu (ürünle birlikte verilmez) kullanın.
- 2 Uzaktan kumanda ya da hi-fi sistemi üzerindeki »« düğmesine basın ve hi-fi sisteminin bekleme modundan çıkartarak açın.
- 3 »**AUX**« ibaresini ekranda bulmak için »**MODE**« düğmesine basın ve Jog-Shuttle düğmesini çevirin, Jog-Shuttle düğmesine basarak onaylayın.
 - Ekran: »**AUX**«.

ZAMANLAYICI MODU

Hi-fi sisteminizin 3 zamanlayıcı modu vardır:

- Hi-fi sisteminizi ayarlanan saatte açan ve seçtiğiniz giriş kaynağıyla sizi uyandıran açma zamanlayıcısı.
- Anımsatıcı zamanlayıcısı, önceden ayarlanmış bir zamanda sinyal sesi çıkararak sizi uyarmak için hi-fi sisteminizi açar.
- Hi-fi sisteminizi önceden ayarlanmış olan bir saatte kapatan uyku zamanlayıcısı.

Notlar

- Açma zamanlayıcısı ayarları sadece bekleme modunda gerçekleştirilebilir.
- Saat, hi-fi sistemi üzerinde ayarlanmalıdır.
- Bu ayar yapılırken, herhangi bir düğmeye 10 saniyeden daha uzun süreyle basılmazsa, hi-fi sistemi işlemi otomatik olarak sonlandırır. Daha sonra tekrar başlamanız gerekecektir.

Açma zamanlayıcısı

Zamanlayıcının ayarlanması

- 1 Bekletme modunda uzaktan kumanda üzerindeki »TIMER« düğmesine basın ve basılı tutun.
 - Ekran: »TIMER« yanar ve »ON« yanıp söner.
- 2 Jog-Shuttle düğmesine basarak giriş modunu etkinleştirin.
 - Ekran: Saat bölümünün rakamları yanıp söner.

Not:

- Açma zamanlayıcısı kullanım dışıysa »TIMER OFF«, »TIMER ON« seçeneğini belirlemek için Jog-Shuttle düğmesini çevirin ve üzerine basarak onaylayın.
- 3 Saati ayarlamak için Jog-Shuttle düğmesini çevirin ve »TIMER« ya da Jog-Shuttle düğmesiyle onaylayın.
 - Ekran: Dakika bölümünün rakamları yanıp söner.
 - 4 Dakikaları ayarlamak için Jog-Shuttle düğmesini çevirin ve »TIMER« ya da Jog-Shuttle düğmesiyle onaylayın.
 - Ekran: Son seçilen ses kaynağı yanıp söner.
 - 5 Kaynağı »FM«, »CD«, »SD«, »USB« ve »BUZZER« arasından seçmek için Jog-Shuttle düğmesini çevirin ve »TIMER« ya da Jog-Shuttle düğmesiyle onaylayın.

Not:

- »BUZZER« kaynağını seçerseniz »A« yanıp söner; »TIMER« ya da Jog-Shuttle düğmesiyle onaylayın.
- »CD«, »SD«, »USB« kaynağını seçerseniz »M« yanıp söner.
- »FM« kaynağını seçerseniz »J« yanıp söner; Jog-Shuttle düğmesini çevirerek istediğiniz ön ayarlı istasyonu seçin ve »TIMER« ya da Jog-Shuttle düğmesiyle onaylayın.
 - Ekran: »VOL 20« (ön ayarlı ses seviyesi) yanıp söner.

- 6 Ses seviyesini ayarlamak için Jog-Shuttle düğmesini çevirin ve »TIMER« ya da Jog-Shuttle düğmesiyle onaylayın.
 - Ekran: Geçerli saat, »A« ya da »M«; zamanlayıcı artık ayarlıdır ve etkinleştirilmiştir.

Notlar:

- Ayar işlemi esnasında 10 saniye süreyle hiçbir düğmeye basılmazsa sistem otomatik olarak işlemi sonlandırır, bu durumda işleme yeniden başlamanız gerekir.
- Zamanlayıcı kaynağı olarak »CD«, »SD« veya »USB« seçerseniz bir CD'nin, SD kartın veya USB hafıza çubuğunun takılı olduğundan emin olun. Aksi durumda hi-fi sistemi sesli alarmı etkinleştirir.
- Ses seviyesi »VOL 25« ile sınırlıdır.

Zamanlayıcının etkinleştirilmesi ve devre dışı bırakılması

- 1 Bekleme modunda uzaktan kumanda üzerindeki »TIMER« düğmesine bir kez basın.
 - Zamanlayıcı devrede olduğunda ekranda »A« veya »M« görüntülenir. Zamanlayıcı devre dışı bırakıldığında ekrandan silinirler.

Zamanlayıcının yarıda kesilmesi

- 1 Zamanlayıcı ses çıkarmaya başladığında uzaktan kumanda üzerindeki »SNOOZE« düğmesine basın.
 - Zamanlayıcı sinyali durur.
 - Zamanlayıcı 5 dakikalık aralıklarla kapanır (tüm zamanlayıcı süresi 90 dakikadır).

ZAMANLAYICI MODU

Zamanlayıcının o gün için iptal edilmesi

- 1 Zamanlayıcı çalmaya başladığında »**⏸**« düğmesine basın.
 - Zamanlayıcı bir sonraki gün için devrede kalır.

Zamanlayıcının hafta sonu için iptal edilmesi

Zamanlayıcı ayarı kaydedilirken zamanlayıcı fonksiyonunu hafta sonu boyunca kapatabilirsiniz.

- 1 Zamanlayıcı fonksiyonunu uzaktan kumanda üzerindeki »**WEC**« düğmesiyle kapatın.
 - Ekran: »**WEC**«.
- 2 Hafta sonu için alarm fonksiyonunu etkinleştirmek için »**WEC**« düğmesine yeniden basın.

Anımsatıcı zamanlayıcısı

Hi-fi sistemi önceden ayarlanmış bir zamanda sinyal sesi çıkararak anımsatma yapmak için ayarlanabilir. Zamanlayıcı zamanı 10 dakikalık aralıklarla 10 ile 120 dakika arasında ayarlanabilir.

- 1 Hi-fi sistemini bekleme moduna alın.
- 2 Uzaktan kumanda üzerindeki »**S/N**« düğmesine basın.
 - Ekran: »**NAP 10**« ve »**NAP**«.
- 3 »**S/N**« düğmesine art arda basarak anımsatıcı zamanlayıcısını 10 dakikalık aralıklarla seçin.
 - Ayarlanan süre dolduğunda sesli bir uyarı verilir.
 - »**S/N**« düğmesine kısa bir süre basarak mevcut kalan süreyi görebilirsiniz.
- 4 »**⏸**« düğmesine basarak sinyal sesini kapatın; ya da »**S/N**« düğmesiyle anımsatıcı zamanını »**NAP OFF**« olarak ayarlayarak işlevi önceden iptal edin.

Uyku Zamanlayıcısı

Uyku zamanlayıcısının ayarlanması

- 1 »**⏸**« düğmesiyle hi-fi sistemini açın ve istediğiniz ses kaynağını seçin.
- 2 İşlevi »**S/N**« düğmesiyle açın.
 - Ekran: »**SLP 90**« ve »**⏸**«.
- 3 Kapanma süresini (»**SLEEP 90**«, »**SLEEP 60**«, »**SLEEP 45**«, »**SLEEP 30**« veya »**SLEEP 15**«) ayarlamak için »**S/N**« düğmesine basın.
 - Ekran: kısa süreyle, örneğin »**SLEEP 30**« ardından seçilen giriş kaynağı ve »**⏸**«.
 - Hi-fi sistemi seçilen süre bittikten sonra kapanır.

Uyku zamanlayıcısının iptal edilmesi

- 1 Ayarlanmış olan kapanma süresinden önce uyku zamanlayıcısını kapatmak için uzaktan kumanda üzerindeki »**S/N**« düğmesine ekranda »**SLEEP OFF**« görüntülenene ve »**⏸**« ekrandan silinene kadar basın; ya da »**⏸**« düğmesine basarak hi-fi sistemini bekleme moduna getirin.

Cihazın temizlenmesi

Elektrik kablosunu duvardaki prizden çıkartın. Hafif deterjan solüsyonuyla biraz nemlendirilmiş olan yumuşak bir bezle cihazı temizleyin. Alkol, ispirto, amonyum veya aşındırıcı maddeler içeren solüsyonları kullanmayın.

CD ünitesinin temizlenmesi

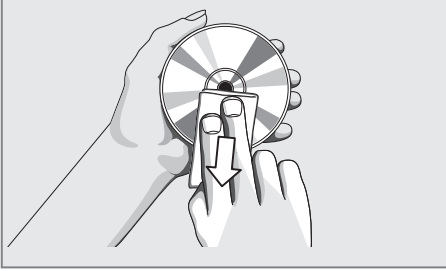

Cihaz CD'leri tam okuyamıyorsa, lazer optik donanımlarını temizlemek için satılan standart temizleme CD'si kullanın.

Diğer temizleme yöntemleri lazer optik donanımlarına zarar verebilir.

CD'yi temizlemek için tiftiksiz bir bez kullanın ve her zaman düz bir çizgi halinde içeriden dışarıya doğru silin. Klasik vinil diskler için temizleme maddesi, solvent veya aşındırıcı temizleyiciler kullanmayın.

Çevre ile ilgili not



Bu ürün tekrar kullanılabilen ve geri dönüşüme müsait yüksek nitelikli parçalardan ve malzemeden üretilmiştir.

Bu nedenle ürünü hizmet ömrü sonunda normal evsel atıklarla birlikte atmayın. Elektrik ve elektronik ekipmanların geri dönüşümü için olan bir geri dönüşüm toplama noktasına götürün. Bu durum ürün üzerinde, kullanım kılavuzu içerisinde ve ambalajda belirtilmektedir.

En yakınınızdaki toplama noktasını öğrenmek için yetkililere danışın.

Kullanılmış ürünleri geri dönüşüme sokarak çevreyi korumaya yardımcı olun.

Teknik veriler



Bu cihaz yürürlükteki AB direktiflerine göre parazit bastırma sistemine sahip bir cihazdır.

Bu ürün 2006/95/EC, 2004/108/EC, 1999/5/EC ve 2005/32/EC sayılı AB direktiflerinde belirtilen gereklilikleri karşılamaktadır.

Tip etiketi hi-fi sisteminin arka yüzünde bulunur.

Hiçbir koşulda hi-fi sisteminin kasağını açmayın. Yanlış kullanım sonucunda oluşacak hasara bağlı garanti talepleri kabul edilmez.

Sistem

Güç kaynağı

Çalışma voltajı: 230 V~

Ana şebeke frekansı: 50/60 Hz

Maks. güç tüketimi: 340 W

Bekleme modunda güç tüketimi: ≤ 1 W

Amplifikatör ünitesi

Çıkış gücü: 2 x 120 W

Hoparlörlerin empedansı: 4 Ω

Sinyal Parazit oranı: ≥ 85 dBA

Alıcı ünitesi

Yayın alma aralığı: FM 87.5 ...108.0 MHz,

CD birimi

Frekans tepkisi: 20 Hz ... 20 kHz

Sinyal Parazit oranı: 85 dBA

Boyutlar ve ağırlık

Boyutlar: G x Y x D 399x281x157 mm

Ağırlık: 3,9 kg

Teknik ve tasarım değişiklikleri yapma hakkı saklıdır.

Lazerli cihazlar hakkında genel bilgi

CLASS 1
LASER PRODUCT

Bu cihaz CLASS 1 LASER PRODUCT. 1 Sınıf Lazerli Ürün, lazerin hiçbir koşul altında aşılamayacak maksimum izin verilebilir emisyon değerini sağlayacak şekilde tasarlandığı anlamına gelmektedir.

Uyarı:



Burada belirtilenler dışında çalıştırma araçları ya da yöntemleri kullanılırsa, bu durum tehlikeli biçimde emisyonlara maruz kalmaya yol açabilir.

Bu cihaz lazer ışını yaymaktadır. Göz yaralanmaları tehlikesinden dolayı, ünite sadece eğitilmiş olan personel tarafından açılabilir veya onarılabilir.

Burada belirtilen haricinde başka ayarlar kullanılırsa veya diğer prosedürler gerçekleştirilirse, bu durumda tehlike arz eden radyasyona maruz kalınabilir.

Sorun Giderme

Her parazit hi-fi sisteminizdeki bir arızadan kaynaklanmaz. Yanlışlıkla çıkan kablolar, bozuk CD'ler ve bitmiş uzaktan kumanda pili fonksiyonlara zarar verir. Aşağıdaki önlemler, sorunu tatmin edici bir şekilde gidermezse lütfen www.grundig.com adresini ziyaret edin, ürün grubu: Hi-fi, mikro CD istasyonları veya yetkili bayinize başvurun.

Sorun	Olası neden
Ses yok.	Ses seviyesi çok kısalmış olabilir. Ses seviyesini artırın.
	Kulaklık takılı. Kulaklığı çıkarın.
	Güç kablosu doğru olarak takılı değil. Elektrik kablosunu düzgün olarak takın.
	Ses kısma işlevi devrede. Ses kısma işlevini devre dışı bırakın.
	Hoparlörler bağlı değildir. Hoparlörleri bağlayın.
Düğmelere basıldığında hi-fi sistemi yanıt vermiyor.	Statik elektrik boşalması. Hi-fi sisteminizi kapatın, elektrik kablosunu çıkarın ve birkaç saniye sonra tekrar takın.
Uzaktan kumanda çalışmıyor.	Pil bitmiş. Pili değiştirin.
	Uzaktan kumanda hi-fi sisteminin kapsama alanının dışında. Hi-fi sistemine yaklaşın.
Zayıf radyo yayını.	Zayıf anten sinyali. Anteni kontrol edin.
	Zayıf FM stereo sinyali. Monoya geçin.
	Televizyon, video kaydedici, bilgisayar, neon lamba, termostat ya da motor gibi elektrikli cihazlardan dolayı parazit. Hi-fi sisteminizi bu tip cihazlardan uzak tutun.
CD üzerindeki parçalar atlıyor.	CD hasarlı ya da kirlidir. CD'yi değiştirin ya da temizleyin.
	PROGRAM (çalma listesi) veya RANDOM fonksiyonları etkin. Fonksiyonları devre dışı bırakın.
CD-R'ler ya da CD-RW'ler çalınmıyor veya yanlış çalınıyor.	CD'ye kaydetme esnasında hatalı yazılım veya donanım ayarları ya da CD hatalı. CD yazıcı / yazıcı yazılımınızın bileşenlerini kontrol edin ya da kullandığınız CD'yi değiştirin.
Kayıt yapılamıyor	USB veya Hafıza kartı uyumlu değil. Lütfen başka bir cihaz/kartla kontrol edin.

www.grundig.com

33/10 72011 410 7500