

# Wasdroger

## Gebruiker manuel

**Dryer**  
**User Manual**

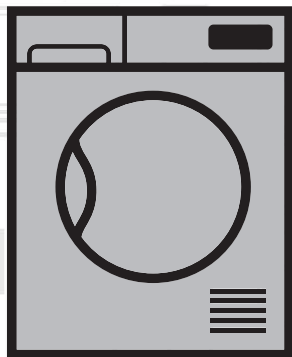

DS 7433 RX0

FL | EN

2960311054\_FL/181116.1752

**beko**

# Geleefte deze gebruikershandleiding eerst te lezen!

Geachte klant,

Dank u voor uw voorkeur van een Beko product. We hopen dat uw product, dat geproduceerd werd met hoge kwaliteit en technologie, u de beste resultaten geeft. We adviseren u deze handleiding en de andere meegeleverde documentatie grondig door te lezen voor u het product voor het eerst gebruikt en deze bij te houden voor later gebruik. Indien u het product aan een ander persoon overdraagt, dient u ook de handleiding mee te geven. Besteed aandacht aan alle details en waarschuwingen vermeld in de gebruikershandleiding en volg de instructies daarin gegeven worden.

Gebruik deze gebruikershandleiding voor het op het voorblad aangegeven model.



Lees de instructies.

## Verklaring van de symbolen

In deze gebruikershandleiding worden de volgende symbolen gebruikt:



Belangrijke informatie of nuttige tips over het gebruik.



Waarschuwing voor gevaarlijke situaties met betrekking tot leven en eigendom.



Waarschuwing voor elektrische schok.



Waarschuwing voor hete oppervlakken.



Waarschuwing voor brandgevaar.



Verpakkingsmaterialen van het product zijn vervaardigd van recycleerbare materialen in overeenstemming met onze Nationale milieuvorschriften.

Gooi de afval van de verpakking niet weg met het huisvuil of ander huishoudelijk afval, breng ze naar de speciale inzamelpunten door de plaatselijke autoriteiten aangeduid.



Dit product werd vervaardigd met de meest recente technologie in milieuvriendelijke condities.

# 1 Belangrijke milieu- en veiligheidsinstructies

Deze sectie bevat veiligheidsinformatie die zal helpen om de risico's op persoonlijk letsel of materiële schade te beperken. Indien deze instructies niet worden opgevolgd, vervalt de garantie.

## 1.1 Algemene veiligheid

- De wasdroger kan worden gebruikt door kinderen van 8 jaar of ouder en door personen met beperkte of niet volledig ontwikkelde vaardigheden of met gebrek aan ervaring en kennis, mits zij onder toezicht staan of instructies hebben gekregen met betrekking tot de veilige bediening van het apparaat en de risico's die dit met zich mee kan brengen. Kinderen mogen niet met het product spelen. Reinigings- en onderhoudswerk mag niet door kinderen worden uitgevoerd zonder onder toezicht van iemand te staan.
- Kinderen van minder dan 3 jaar moeten uit de buurt worden gehouden, tenzij zijn onder permanent toezicht staan.
- De verstelbare voetjes mogen niet verwijderd worden. De ruimte tussen de droger en de vloer mag niet worden beperkt door materialen zoals tapijt, hout en tape. Dit veroorzaakt problemen met de wasdroger.
- Laat de installatie en reparatiehandelingen altijd uitvoeren door het **erkende servicebedrijf**. De fabrikant kan niet aansprakelijk worden gesteld voor schade die voortkomt uit handelingen die zijn uitgevoerd door onbevoegde personen.
- Reinig de wasdroger nooit door er water op te spuiten of over te gieten! U kunt een elektrische schok krijgen!

# Belangrijke milieu- en veiligheidsinstructies

## 1.1.1 Elektrische beveiliging



Bij de elektrische aansluiting tijdens de installatie moeten elektrische veiligheidsinstructies worden opgevolgd.



Het apparaat mag niet van stroom worden voorzien via een extern schakelmechanisme zoals een timer. Het mag ook niet worden aangesloten op een circuit dat regelmatig wordt in- of uitgeschakeld.

- Sluit de wasdroger aan op een geaard stopcontact, beveiligd door een zekering met de waarden zoals aangegeven het typelabel. Laat de installatie van de aardleiding door een erkende elektricien uitvoeren. Ons bedrijf is niet aansprakelijk voor schade die zijn ontstaan door het gebruik van de wasdroger zonder aarding volgens de lokale voorschriften.
- De spanning en de toegestane zekeringsbescherming zijn gespecificeerd op het typelabel.
- De aangegeven spanning op het typelabel moet gelijk zijn aan uw netspanning.
- Trek de stekker van de wasdroger uit het stopcontact als deze niet wordt gebruikt.
- De stekker van het product mag tijdens de installatie, het onderhoud, de reiniging en het reparatiewerk niet in het stopcontact zitten.
- Raak de stekker niet aan met natte handen! Trek nooit aan de kabel, maar trek aan de stekker om deze uit het stopcontact te verwijderen.
- Gebruik geen verlengsnoeren, meerwegstekkers of adapters om de wasdroger aan te sluiten, om de kans op brand en elektrische schokken te verkleinen.
- Het netsnoer moet toegankelijk zijn na de installatie.



Het erkende servicebedrijf moet op de hoogte worden gebracht bij het vervangen van beschadigde stroomkabels.

# Belangrijke milieu- en veiligheidsinstructies



Als de wasdroger defect is, mag het niet worden gebruikt tenzij het door een erkend servicebedrijf is gerepareerd! U kunt een elektrische schok krijgen!

## 1.1.2 Productbeveiliging



### **Punten waar in verband met brandgevaar rekening mee gehouden dient te worden:**

Hieronder vermeld wasgoed of items moeten niet in de wasdroger worden gedroogd in verband met brandgevaar.

- Ongewassen was
- Items die zijn vervuild met olie, aceton, alcohol, stookolie, ontvlekker, terpentijn, paraffine en paraffineverwijderaar moeten in heet water worden gewassen met een extra hoeveelheid wasmiddel voordat ze in de wasdroger worden gedroogd.

Om deze reden moeten in het bijzonder de items die hierboven vermelde vlekken bevatten heel grondig gewassen worden. Gebruik hiervoor een geschikt wasmiddel en kies een hoge wastemperatuur.

## Belangrijke milieu- en veiligheidsinstructies



**Hieronder vermeld wasgoed of items moeten in verband met brandgevaar niet in de wasdroger worden gedroogd:**

- Kleding of kussens gevuld met schuimrubber (latexschuim), douchemutsen, waterproof textiel, materiaal met rubberen versterking en rubberen schuimkussentjes.
- Kleding dat met industriële chemicaliën is gereinigd.

Voorwerpen zoals aanstekers, lucifers, munten, metalen onderdelen, naalden, enz. kunnen de trommel beschadigen of kunnen tot functionele problemen leiden. Controleer daarom al uw wasgoed voordat u het in uw wasdroger plaatst.

Onderbreek uw wasdroger nooit voordat het programma beëindigt. Indien dit noodzakelijk is, dient u al het wasgoed snel te verwijderen en het op een geschikte plaats uit te leggen om het te laten afkoelen.



Niet juist gewassen kleding kan in brand vliegen, zelfs nadat het droogproces is beëindigd.

- Zorg voor voldoende ventilatie om te voorkomen dat de gassen die afkomstig zijn van apparaten die met andere brandstoffen werken, waaronder de open vlam, zich in de kamer ophopen vanwege naontstekingeffect.



Ondergoed met metalen verstevigers mag niet worden gedroogd in de wasdroger. Indien deze metalen verstevigers losraken en afbreken tijdens het drogen kan de wasdroger beschadigd raken.



Gebruik wasverzachters en soortgelijke producten in overeenstemming met de instructies van hun fabrikanten.

## Belangrijke milieu- en veiligheidsinstructies



Reinig de pluusfilter altijd na elke lading. Bedien de wasdroger nooit als de pluusfilter niet is geïnstalleerd.

- Probeer nooit om de wasdroger zelf te repareren. Voer geen herstelling- of vervangingshandelingen uit op het product, ook al bent u in staat om deze uit te voeren, tenzij dit duidelijk in de bedieningsinstructies of de handleiding staat aangegeven. Anders kunt u uw leven en dat van anderen in gevaar brengen.
- Er mag geen vergrendelbare, schuif- of draaideur de opening van de laaddeur blokkeren in de plaats waar uw droger wordt geïnstalleerd.
- Installeer uw wasdroger op plaatsen die geschikt zijn voor huishoudelijk gebruik. (badkamer, gesloten balkon, garage, enz.)
- Verzekert u ervan dat huisdieren niet in de wasdroger kruipen. Controleer de binnenkant van de wasdroger voordat u deze in gebruik neemt.
- Leun niet op de vuldeur van uw wasdroger als deze open staat, anders kan deze omvallen.
- De pluizen mogen niet rond de droogtrommel ophopen.

# Belangrijke milieu- en veiligheidsinstructies

## 1.2 Montage bovenop een wasmachine

- Er moet een bevestigingsstuk worden gebruikt tussen de twee machines wanneer de wasdroger boven een wasmachine wordt geïnstalleerd. Het bevestigingsstuk moet worden geïnstalleerd door een erkend servicebedrijf.
- Het totale gewicht van de volledig gevulde en bovenop elkaar geplaatste wasmachine en de wasdroger is ongeveer 180 kilo. Plaats de producten om een vaste vloer met voldoende draagkracht!



Wasmachine kan niet op de wasdroger worden geplaatst. Let op de bovenstaande waarschuwingen tijdens de installatie van uw wasmachine.

### Installatietabel voor wasmachine en wasdroger

Diepte wasdroger	Diepte wasmachine						
	62 cm	60 cm	54 cm	50 cm	49 cm	45 cm	40 cm
54 cm	Kan worden geïnstalleerd					Kan worden geïnstalleerd	Kan niet worden geïnstalleerd
60 cm	Kan worden geïnstalleerd					Kan niet worden geïnstalleerd	Kan niet worden geïnstalleerd



# Belangrijke milieu- en veiligheidsinstructies

## 1.3 Bedoeld gebruik

- Deze wasdroger is ontworpen voor huishoudelijk gebruik. Het is niet geschikt voor commercieel gebruik en moet niet als zodanig gebruikt worden.
- Gebruik de wasdroger alleen om wasgoed te drogen dat hiervoor is bestemd.
- De producent houdt zich niet aansprakelijk in geval van onjuist gebruik of vervoer.
- De levensduur van de wasdroger die u heeft gekocht is 10 jaar. Tijdens deze periode zullen originele reserveonderdelen beschikbaar zijn om de wasdroger juist te laten werken.

## 1.4 Kinderbeveiliging

- Verpakkingsmaterialen zijn gevaarlijk voor kinderen. Houd verpakkingsmaterialen uit de buurt van kinderen.
- Elektrische producten zijn gevaarlijk voor kinderen. Houd de kinderen van het product weg tijdens de werking. Laat hen niet met de wasdroger spelen. Gebruik het kinderslot om te voorkomen dat de kinderen met de wasdrogen kunnen spelen.



Het kinderslot bevindt zich op het bedieningspaneel.  
**(Zie Kinderslot)**

- Houd, zelfs als de wasdroger niet in gebruik is, de vuldeur gesloten.

# Belangrijke milieu- en veiligheidsinstructies

## 1.5 Voldoet aan de WEEE-regelgeving en de afvoer van afvalproducten



Dit product voldoet aan de EU-richtlijn WEEE (2012/19/EU). Dit product is voorzien van een classificatiesymbool voor afvalsortering van elektrische en elektronische apparatuur (WEEE). Dit product werd vervaardigd uit onderdelen en materialen van hoge kwaliteit die hergebruikt kunnen worden en geschikt zijn voor recycling. Gooi het restproduct aan het einde van zijn levensduur niet weg bij normaal huishoudelijk of ander afval. Breng het naar een verzamelpunt voor recycling van elektrische en elektronische apparatuur. Raadpleeg uw plaatselijke autoriteiten om te weten waar u deze verzamelpunten aantreft.

## 1.6 Voldoet aan de RoHS-richtlijn:

Het door u aangekochte product voldoet aan de EU-richtlijn RoHS (2011/65/EU). Het bevat geen schadelijke en verboden materialen die in deze richtlijn zijn opgenomen.

## 1.7 Verpakkingsinformatie

Verpakkingsmaterialen van het product zijn vervaardigd van recycleerbare materialen in overeenstemming met onze nationale milieuvoorschriften. Gooi de verpakkingsmaterialen niet weg met het huisvuil of ander afval. Breng het naar de speciale inzamelpunten zoals aangeduid door de plaatselijke gemeente.

# Belangrijke milieu- en veiligheidsinstructies

## 1.8 Technische specificaties

FL	
Hoogte (Min. / Max.)	84,6 cm / 86,6 cm*
Breedte	59,5 cm
Diepte	54 cm
Capaciteit (max.)	7 kg**
Netto gewicht (bij gebruik van plastic voordeur)	46,5 kg
Netto gewicht (bij gebruik van glazen voordeur)	48,5 kg
Voltage	Zie typeplaatje***
Aangeduid gebruikt vermogen	
Modelcode	

\* Min. hoogte: Hoogte met gesloten stelvoetjes.

Max. hoogte: Hoogte met maximaal geopende stelvoetjes.

\*\* Droog wasgoedgewicht voor het wassen.

\*\*\* Typeplaatje bevindt zich achter de vuldeu.

	De technische specificaties van de wasdroger zijn onderhevig aan wijzigingen zonder kennisgeving om de kwaliteit van het product te verbeteren.
	De figuren in deze handleiding zijn schematisch en komen mogelijk niet exact met het product overeen.
	De waarden vermeld op de markeringen op de wasdroger of in de andere met de wasdroger meegeleverde documentatie zijn verkregen in het laboratorium in overeenkomst met de relevante standaarden. Afhankelijk van de werkings- en milieuvoorwaarden van het apparaat, kunnen deze waarden variëren.

## 2 Uw droger

### 2.1 Inhoud verpakking

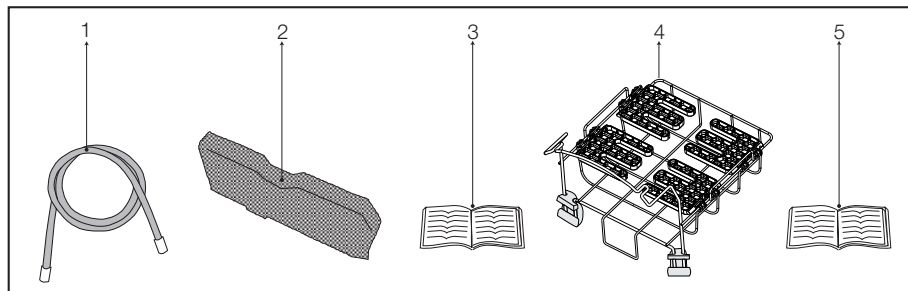

1. Waterafvoerslang \*
2. Filterlade reserve spons \*
3. Gebruikershandleiding
4. Droogmand\*
5. Gebruikershandleiding droogmand\*

\*Het kan worden geleverd met uw apparaat afhankelijk van het model.

## 3 Installatie

Voordat u de dichtstbijzijnde Erkende Service belt voor de installatie van de droger, zorg ervoor zorgen dat de elektrische installatie en de waterafvoer geschikt is door de gebruikershandleiding te raadplegen. **(Zie 3.3 Aansluiten op de afvoer en 3.5 Elektrische aansluiting)** Indien ze niet geschikt zijn, neem dan contact op met een gekwalificeerde elektricien en technicus om de nodige werkzaamheden te laten uitvoeren.

	De voorbereiding van de drogerlocatie, als ook de elektrische en afvoerwaterinstallaties, is de verantwoordelijkheid van de klant.
	Controleer voor de installatie visueel of de droger defecten heeft. Als de droger is beschadigd, installeer hem dan niet. Beschadigde producten kunnen uw veiligheid in gevaar brengen.
	Laat de wasdroger 12 uur rusten voor u deze weer in gebruik neemt.

### 3.1 Geschikte installatieplaats

Installeer de droger op een stabiel en vlak oppervlak.

- De wasdroger is zwaar. Verplaats hem zelf niet.
- Laat uw droger werken in een goed geventileerde, stofvrije omgeving.
- De ruimte tussen de droger en het oppervlak mag niet worden beperkt door materialen zoals tapijt, hout en plakband.
- Bedek de ventilatieroosters van de droger niet.
- Er mag geen vergrendelbare, schuif- of draaideur de opening van de laaddeur blokkeren in de plaats waar uw droger wordt geïnstalleerd.
- Als de droger eenmaal is geïnstalleerd, moet deze op dezelfde plaats blijven staan waar de aansluitingen zijn gemaakt. Bij het installeren van de droger moet u ervoor zorgen dat de achterwand niets aanraakt (kraan, contactdoos, enz.).

- Plaats de droger minstens op 1 cm afstand van de rand van ander meubilair.
- Uw droger kan werken bij temperaturen tussen +5°C en +35°C. Indien de werkomstandigheden buiten dit bereik vallen, zal de werking van de droger ongunstig beïnvloed worden en kan het toestel daardoor beschadigd raken.
- De achterkant van de droogtrommel moet tegen een wand geplaatst worden.



Plaats de droger niet op de stroomkabel.

### 3.2 Verwijderen van de transportbeveiliging



Voordat u het product voor de eerste keer gebruikt moet u de transportbeveiliging verwijderen.

Open de vuldeur.

- Binnenin de trommel bevindt zich een nylon zak met een stuk piepschuim. Neem deze vast aan het deel gemarkeerd met **XX XX**.
- Trek de nylon naar u toe en verwijder de transportbeveiliging.

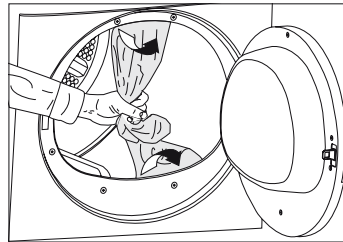

Verzekert u ervan dat er geen delen van de transportbeveiliging in de trommel achterblijven.

## Installatie

### 3.3 Aansluiten op de afvoer

In producten, die zijn uitgerust met een condensator, wordt tijdens de droogcyclus het water ophoopt en verzameld in een waterreservoir. U moet het verzamelde water na elke droogcyclus verwijderen.

U kunt het verzamelde water direct afvoeren via de waterafvoerslang die bij het product geleverd wordt in plaats van het water dat in het waterreservoir wordt verzameld periodiek te verwijderen.

#### De waterafvoerslang aansluiten

- 1-2** Trek de slang met de hand achter de droger om deze los te koppelen vanwaar hij is aangesloten. Gebruik geen gereedschappen om de slang te verwijderen.
- 3** Sluit één eind van de afvoerslang, die afzonderlijk bij de droger geleverd is, aan op het aansluitpunt vanwaar u de slang van het product in de vorige stap verwijderd hebt.
- 4** Sluit het andere uiteinde van de afvoerslang rechtstreeks op de afvalwaterafvoer of op de wasbak aan.

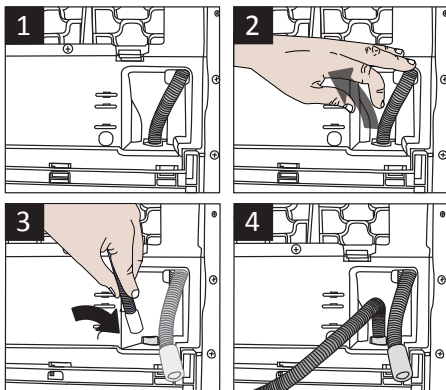

De waterafvoerslang moet worden bevestigd op een hoogte van maximum 80 cm.



Verzekert u ervan dat niet op de waterafvoerslang wordt gestapt en dat deze niet geknikt is tussen de afvoer en de machine.

### 3.4 Verstellen van de pootjes

Om te garanderen dat de droger stiller en trillingsvrij werkt, moet deze waterpas en evenwichtig op zijn pootjes staan. Zet de machine in evenwicht door de poten aan te passen.

Draai de pootjes naar links of rechts totdat de droger waterpas en stevig staat.

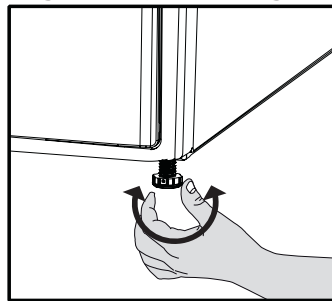

Draai de verstelbare poten nooit uit hun behuizing.

### 3.5 Elektrische aansluiting

Voor specifieke instructies voor de elektrische aansluiting vereist tijdens de installatie (zie 1.1.1 Elektrische beveiliging)

### 3.6 Transport van de droger

Trek de stekker uit het stopcontact voordat u de droger vervoert.

Voer al het water af dat in de droger is gebleven.

Als een directe waterafvoeraansluiting is gemaakt, verwijder dan de slangaansluitingen.



Slangaansluiting moet op een veilige manier gebeuren. Uw huis kan overstroomd raken indien de slang tijdens de waterafvoer uit zijn behuizing geraakt.

## Installatie



We raden u aan om de droger rechtop te vervoeren. Indien het onmogelijk is de machine in rechtopstaande positie te verplaatsen, moet ze op de, ten opzichte van de voorkant, rechterzijde worden gekanteld.

### 3.7 Waarschuwingen over geluiden



Het is normaal dat u tijdens de werking soms metaalachtige geluiden uit de compressor waarneemt.

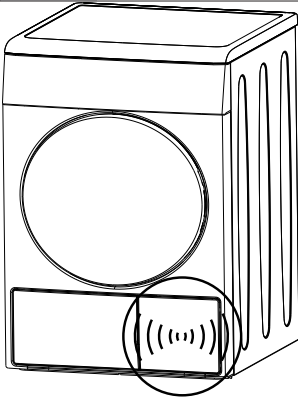

Het tijdens de werking opgevangen water wordt naar de watertank gepomp. Het is normaal dat u tijdens dit proces pompgeluiden waarneemt.

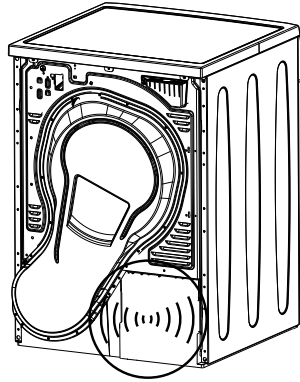

### 3.8 De lamp vervangen



































Als een lamp wordt gebruikt in uw droger. Om de lamp/LED te vervangen die wordt gebruikt voor de verlichting van uw droogkast kunt u uw geautoriseerde dienst bellen.

De lamp(en) die worden gebruikt in dit apparaat is (zijn) niet geschikt voor de verlichting van huishoudelijke ruimten. Het bedoelde gebruik van deze lamp is de gebruiker bij te staan op comfortabele wijze wasgoed in de droogkast te kunnen plaatsen. De lampen in dit apparaat moeten kunnen weerstaan aan extreme fysieke omstandigheden zoals trillingen en temperaturen van meer dan 50°C.

## 4 Voorbereiding

### 4.1 Wasgoed dat in de droger kan worden gedroogd

Volg altijd de instructies op de kledinglabels op. Droog in deze wasdroger enkel wasgoed met een label waarop staat dat het geschikt is om te worden gedroogd in een wasdroger en zorg ervoor dat u het juiste programma selecteert.

WASSYMBOLEN																					
	Droogsymbolen		Geschikt voor droogtrommel		Niet strijken		Fijn drogen		Niet in droogtrommel		Niet drogen		Niet chemisch reinigen								
	Drooginstellingen		Op elke temperatuur		Op hoge temperatuur		Op gemiddelde temperatuur		Op lage temperatuur		Zonder verwarmen		Hangend drogen		Liggend drogen		Niet ophangen om te drogen		Liggend in schaduw drogen		Chemisch reinigen toegestaan
																					
	Strijken		Strijken op hoge temperatuur		Strijken op gemiddelde temperatuur		Strijken op lage temperatuur		Niet strijken		Strijken zonder stoom										
	Drogen of stomen																				
	Maximum temperatuur		200 °C		150 °C		110 °C														

### 4.2 Wasgoed dat niet in de droger kan worden gedroogd



Delicaat geborduurde stoffen, wollen, zijden kleding, delicate en waardevolle stoffen, luchtdichte items en tule gordijnen zijn niet geschikt voor machinaal drogen.

### 4.3 Wasgoed op het drogen voorbereiden

- Het wasgoed kan in de knoop zitten na het wassen. Scheid het wasgoed voor u het in de wasdroger plaatst.
- Droog kleding met metalen accessoires zoals ritsen, binnenstebuiten.
- Bevestig de ritsen, haken en gespen en knoppen.

### 4.4 Dingen die u kunt doen om energie te besparen

- De volgende informatie zal u helpen de droger op een ecologische en energiezuinige manier te gebruiken.
- Centrifugeer uw wasgoed op de hoogst mogelijke snelheid bij het wassen. Zo wordt de droogtijd verkort en neemt het energieverbruik af.
- Sorteert het wasgoed volgens het type en de dikte. Droog hetzelfde type wasgoed samen. Bijvoorbeeld dunne keukenhanddoeken en tafelkleden droogt eerder dan dikke badhanddoeken.
- Volg de instructies in de gebruikershandleiding voor programmaselectie.
- Open de deur van de machine niet tijdens het drogen, tenzij het noodzakelijk is. Als u de deur echt moet openen, houd deze dan niet langdurig geopend.



## Vorbereiding

- Voeg geen nat wasgoed toe terwijl de droger in werking is.
- Reinig de pluusfilter voor of na iedere droogcyclus. **(Zie 6.1 Pluisfilter / Binnenkant vuldeur reinigen)**
- Reinig de filter periodiek als u zichtbare luchtcollectie opmerkt of als het symbool oplicht wanneer het apparaat voorzien is van een een reiniging waarschuwingssymbool «». **(Zie 6.4 De filterlade reinigen)**
- Ventileer de ruimte waar de wasdroger staat goed tijdens het drogen.

### 4.5 Correcte laadcapaciteit

Volg de instructies in de "programmakeuzen- en verbruikstabel" op. Laad niet meer dan de capaciteitswaarden zoals vermeld in de tabel.

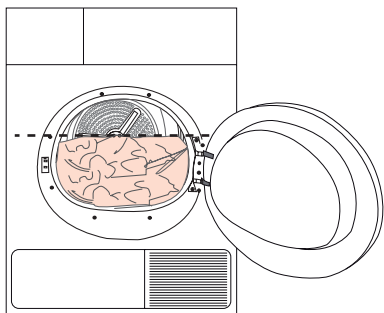

Het is niet aanbevolen de wasdroger te laden met meer wasgoed dan het niveau dat in de afbeelding is aangegeven. De droogresultaten zullen verminderen wanneer de machine te zwaar geladen is. Bovendien kunnen de wasdroger en het wasgoed beschadigen.

De volgende gewichten worden als voorbeeld gegeven.

Wasgoed	Benaderende gewichten (g)*
Katoenen dekbedovertrekken (dubbel)	1500
Katoenen dekbedovertrekken (enkel)	1000
Lakens (dubbel)	500
Lakens (enkel)	350
Grote tafelkleden	700
Kleine tafelkleden	250
Servetten	100
Badhanddoeken	700
Handdoeken	350
Bloezen	150
Katoenen hemden	300
Hemden	250
Katoenen jurken	500
Jurken	350
Jeans	700
Zakdoeken (10 stuks)	100
T-shirts	125

\*Droog wasgoedgewicht voor het wassen.

## 5 Werken met het product

### 5.1 Bedieningspaneel

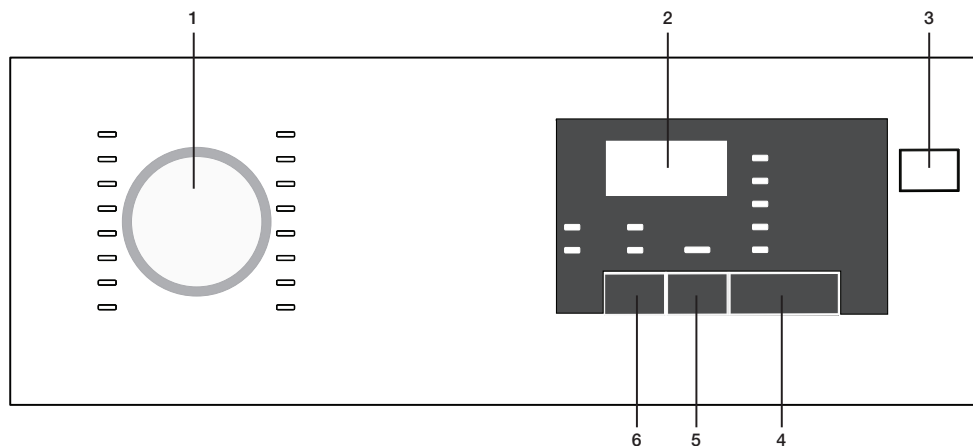

1. Programmaselectieknop
2. Resterende duur indicator
3. Knop Aan/Uit
4. Start/Pause toets
5. Einde duur knop
6. Geluidssignaal knop

### 5.2 Schermsymbolen



## Werken met het product

### 5.3 De machine voorbereiden

1. Voer de stekker van de machine in het stopcontact
2. Plaats uw wasgoed in de machine.
3. Druk op de knop aan/uit.
4. Wanneer uw machine de eerste maal in gebruik wordt genomen, schakelt het in met de melding (katoen kast droogheid) programma.



Drukken op de knop Aan/Uit betekent niet dat het programma start.  
Druk op de knop Start/Pauze om het programma te starten.

### 5.4 Programmaselectie

1. Bepaal het correcte programma in de onderstaande tabel met de droogheidsniveaus.
2. Selecteer het gewenste programma met de knop Programmaselectie.

Extra droog	Enkel katoenen wasgoed wordt gedroogd bij een normale temperatuur. Dik en multi-gelaagd wasgoed (handdoeken, lakens, jeans, etc.) worden gedroogd zodat ze in de kast kunnen worden geplaatst zonder het te moeten strijken.
Kast droog	Normaal wasgoed (tafellakens, ondergoed, etc.) wordt gedroogd zodat ze in de kast kunnen geplaatst zonder het te moeten strijken.
Confectie Plus	Normaal wasgoed (Bijv: tafellakens, ondergoed) wordt opnieuw gedroogd zodat het in de kast kan worden geplaatst, maar meer dan de kast droogheid optie.
Strijkdroog	Normaal wasgoed (hemden, jurken, etc.) wordt gedroogd tot het kan worden gestreken.



Voor gedetailleerde programma informatie, zie: "Programmaselectie en verbruikstabel".

### 5.5 Hoofdprogramma's

De onderstaande hoofdprogramma's zijn gebaseerd op het type stof.

#### • **Katoen**

Droog duurzaam wasgoed met dit programma. Het droogt bij een normale temperatuur. Aanbevolen voor gebruik met uw katoenen wasgoed (lakens, beddenlakens, handdoeken, badjassen, et.).

#### • **Synthetisch**

Gebruik dit programma om niet erg duurzaam wasgoed te drogen. Aanbevolen voor gebruik met uw synthetisch wasgoed.

### 5.6 Extra programma's

De volgende extra programma's zijn beschikbaar in de machine voor speciale voorwaarden.



De extra programma's kunnen variëren in overeenstemming met de specificaties van uw machine.



Voor betere resultaten van de droogmachine programma's moet uw wasgoed worden gewassen met het geschikte programma in uw wasmachine en uitgewrongen volgens de aanbevolen wringmethode.

#### • **Jeans**

Wordt gebruikt om jeans te drogen dat werd uitgewrongen aan een hoog toerental in uw wasmachine.

#### • **Sport**

Wordt gebruikt om wasgoed van synthetische of gemengde stoffen en katoen te drogen.

## Werken met het product

- **Xpress**

U kunt dit programma gebruiken om katoenen wasgoed te drogen dat u hebt uitgewrongen aan een hoog toerental in uw wasmachine. Het droogt 1 kg van uw katoenen wasgoed (3 hemden / 3 T-shirts) in 50 minuten.

- **Dagelijks**

Programma voor dagelijks drogen van katoen en synthetisch wasgoed en duurt 110 minuten.

- **Hemden**

Droogt hemden delicaat en creëert dus minder kreukels voor een eenvoudigere strijkbeurt.

- **Babyprotect**

Programma gebruikt voor babykledij dat kan worden gedroogd volgens het etiket.



Er kan een zekere vochtigheid resteren in de hemden na het programma. Het wordt aanbevolen de hemden niet in de droogmachine te laten.

- **Delicaat**

U kunt uw delicaat wasgoed drogen als het geschikt is om te drogen of wasgoed dat wordt aanbevolen voor handwassen (zijde blouses, dun ondergoed, etc.) aan een lage temperatuur.



Het wordt aanbevolen uw delicate wasgoed te drogen in een waszak om kreukelen en schade te voorkomen. Aan het einde van het programma verwijdert u uw wasgoed onmiddellijk uit de machine en hangt u het op om kreukelen te vermijden.

- **Verluchten**

Het voert enkel ventilatie uit gedurende 10 minuten zonder warme lucht te blazen. U kunt de katoenen en linnen kledingstukken ventileren die gedurende een lange periode niet werden gebruikt om geurtjes te verwijderen.

- **Programma's met timing**





U kunt de 30 minuten en 45 minuten programma's met timing om het gewenste laatste droogniveau aan lage temperatuur te bereiken.



In dit programma droogt de machine gedurende de ingestelde tijdsduur, ongeacht het droogniveau.

## Werken met het product

### 5.7 Programmaselectie en verbruikstabel

FL					
Programma's	Capaciteit (kg)	Centrifugeersnelheid in wasmachine (rpm)	Hoeveelheid resterende vochtigheid bij benadering	Droogtijd (minuten)	
Katoen/Gekleurde was					
 Extra droog	7	1000	% 60	185	
 Kastdroog	7 / 3,5	1000	% 60	174 / 107	
 Strijkdroog	7	1000	% 60	140	
Hemden	1,5	1200	% 60	60	
Jeans	4	1200	%50	150	
Dagelijks	4	1200	%50	110	
Sport	4	1000	%60	135	
Xpress	1	1200	%50	50	
Delicaat	2	600	%40	70	
Babyprotect	3	1000	% 60	80	
Synthetisch					
 Kastdroog	3,5	800	% 40	70	
 Strijkdroog	3,5	800	% 40	60	
Waarden energieverbruik					
Programma's	Capaciteit (kg)	Centrifugeersnelheid in wasmachine (rpm)	Hoeveelheid resterende vochtigheid bij benadering	Waarde energieverbruik kWh	
Katoen linnen klaar om te dragen*	7 / 3,5	1000	% 60	1,68 / 0,98	
Katoen strijkklaar	7	1000	% 60	1,3	
Synthetisch Confectie	3,5	800	% 40	0,59	
Het stroomverbruik van de uit-modus voor het standaard katoenprogramma met een volle lading, PO (W)				0,5	
Stroomverbruik van de ingeschakeld-gelaten modus voor het standaard katoenprogramma met een volle lading, PL (W)				1,0	
Bevat onder het Protocol van Kyoto vallende gefluoreerde broeikasgassen. Hermetisch afgesloten. R134a / 0,30 kg - GWP:1430 - 0,429 tCO <sub>2e</sub>					



Katoen kast droog programma" gebruikt met een volle en een gedeeltelijke lading is het standaard droogprogramma waar de informatie op het label en de fiche naar verwijst. Dit programma is geschikt voor het drogen van normaal nat katoenen wasgoed en is het meest efficiënte programma met betrekking tot stroomverbruik voor katoen.

\* : Energie etiket standaardprogramma (EN 61121:2012) Alle filters moeten worden gereinigd voor de testreeks.

Alle waarden in de tabel worden vastgesteld in overeenstemming met EN 61121:2012 standaard. Verbruikswaarden kunnen verschillen van de waarden in de tabel afhankelijk van het type wasgoed, wringen, omgevingsvoorwaarden en wijzigingen in de spanning.

## Werken met het product

### 5.8 Secundaire functies

#### Geluidssignaal annuleren

De droogmachine kan geluidssignalen weergeven aan het einde van het programma. Als u geen geluidssignalen wenst, drukt u op de knop "Geluidssignaal". Als u de geluidssignaal knop indrukt, licht deze op en het programma geeft geen geluidssignalen meer weer aan het einde.



U kunt deze selectie selecteren voor of na de start van het programma.

### 5.9 Waarschuwingssymbolen



De waarschuwingssymbolen kunnen variëren in overeenstemming met de specificaties van uw machine.

#### Vezelfilter reiniging

Aan het einde van het programma licht een waarschuwing led-lampje dat aangeeft dat de filter moet worden gereinigd.

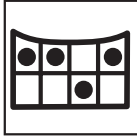

Als her filter reinigen led-lampje knippert, verwijzen wij u naar het hoofdstuk "Probleemoplossen".

#### Waterreservoir

Aan het einde van het programma licht een waarschuwing led-lampje dat aangeeft dat het waterreservoir moet worden leeggemaakt.

Als het waterreservoir opvult wanneer het programma in werking is, begint een waarschuwing led-lampje te branden en de machine schakelt over naar stand-by. In dat geval moet u het waterreservoir leegmaken en het programma starten met de knop Start/Pauze. Het waarschuwing led-lampje schakelt uit en het programma wordt hervat.



#### Deur open

Het Start/Pauze led-lampje knippert als de deur van de droogkast open is.

### 5.10 Einde duur

U kunt de einde duur van het programma tot 24 uur uitstellen met de einde duur functie.

1. Open de deur en plaats uw wasgoed in de machine.
2. Selecteer het droogprogramma.
3. Druk op de selectieknop einde duur en stel de gewenste uitstelduur in. Einde duur led-lampje licht op. (Einde duur beweegt permanent wanneer u de knop blijft indrukken).
4. Druk op de knop Start/pauze. Einde duur aftelling begint. Het ":" teken in het midden van de weergegeven uitstelduur knippert.



U kunt wasgoed toevoegen of verwijderen voor de duur van de einde duur. De duur weergegeven op het scherm is de som van de normale droogduur en de einde duur. Aan het einde van de aftelling schakelt het einde duur led-lamp uit, het drogen begint en het droge led-lampje licht op.

## Werken met het product

### De einde duur veranderen

Als u de tijdsduur wilt wijzigen tijdens de aftelling:

1. Annuleer het programma door de knop Aan/Uit in te drukken. Schakel de droogkast opnieuw aan door de knop Aan/Uit in te drukken. Wanneer uw droogmachine de eerste maal in gebruik wordt genomen, schakelt het in met de melding (katoen kast droogheid) programma.
2. Selecteer het gewenste programma met de knop Programmaselectie.
3. Herhaal de einde duur bewerking voor de gewenste tijdsduur.
4. Start het programma door de knop Start/Pauze in te drukken.

### De einde duur functie annuleren

Als u de einde duur instelling aftelling wilt annuleren en het programma opnieuw wilt starten:

1. Annuleer het programma door de knop Aan/Uit in te drukken. Schakel de droogkast opnieuw aan door de knop Aan/Uit in te drukken. Wanneer uw droogmachine de eerste maal in gebruik wordt genomen, schakelt het in met de melding (katoen kast droogheid) programma.
2. Selecteer het gewenste programma met de knop Programmaselectie.
3. Start het programma door de knop Start/Pauze in te drukken.

### 5.11 Het programma starten

Start het programma door de knop Start/Pauze in te drukken.

Start/Pauze led-lamp en het Drogen led-lampje lichten op ter aanduiding dat het programma is gestart. Het ":" teken in het midden van de resterende duur begint te knipperen.

### 5.12 Kinderslot

De machine is voorzien van een kinderslot dat voorkomt dat de programmastroom van de machine wordt beïnvloed als knoppen worden ingedrukt tijdens de werking. Als het Kinderslot actief is, worden alle knoppen behalve de knop Aan/Uit gedeactiveerd.

Om het kinderslot te activeren, drukt u gelijktijdig op de knop Geluidssignaal en de knop Einde duur gedurende 3 seconden. Het kinderslot moet worden gedeactiveerd om een nieuw programma te starten aan het einde van het huidige programma of om tussenbeide te kunnen komen in het huidige programma. Houd dezelfde knoppen opnieuw gedrukt gedurende 3 seconden om het kinderslot te deactiveren.



Het vergrendeling led-lampje licht op als het Kinderslot wordt ingeschakeld.



Het Kinderslot schakelt uit als de machine wordt uitgeschakeld en opnieuw ingeschakeld met de knop Aan/Uit.

Er weerklinkt een geluidssignaal als een knop wordt ingedrukt (behalve de knop Aan/Uit) of als u draait aan de knop Programmaselectie wanneer het kinderslot actief is.

### 5.13 Het programma wijzigen nadat het gestart is

Als de machine gestopt is, kunt u het programma wijzigen dat u hebt geselecteerd om uw wasgoed te drogen met een ander programma.

1. Bijvoorbeeld, om een Extra droog programma te selecteren in de plaats van de Strijken droogheid moet u het programma stoppen door de knop Start/Pauze in te drukken.
2. Draai de knop Programmaselectie om het Extra droog programma te selecteren.
3. Start het programma door de knop Start/Pauze in te drukken.

## Werken met het product

### Wasgoed toe te voegen en te verwijderen in de stand-bymodus.

Als u wasgoed wilt toevoegen of verwijderen nadat het droogprogramma start:

1. Druk op de knop Start/pauze om de machine over te schakelen op de stand-bymodus. Het drogen stopt.
2. Open de deur, voeg wasgoed toe of verwijder het en sluit de deur.
3. Start het programma door de knop Start/Pauze in te drukken.



Wasgoed toevoegen nadat het drogen is gestart kan ertoe leiden dat het gedroogde wasgoed in de machine kan mengen met het natte wasgoed en het wasgoed kan vochtig blijven na het drogen.



Wasgoed toevoegen en verwijderen kan zo vaak als u wenst worden herhaald tijdens het drogen. Maar dit proces kan het drogen continu onderbreken en dit kan het programma langer doen duren en het energieverbruik verhogen. Om die reden is het aanbevolen wasgoed toe te voegen voor het programma start.



Indien een nieuw programma wordt geselecteerd door de positie van de knop programmaselectie te wijzigen wanneer de machine in stand-by staat, eindigt het lopende programma.



U mag de interne oppervlakte van de trommel niet aanraken wanneer u wasgoed toevoegt of verwijdert tijdens het lopende programma. De oppervlakte van de trommel is warm.

### 5.14 Het programma annuleren

Als u het programma wilt annuleren en het drogen wilt beëindigen om gelijk welke reden na de start van de machine drukt u op de knop Aan/Uit.



Aangezien de binnenzijde van de machine heel warm is wanneer u het programma annuleert tijdens de werking van de machine moet u het ventilatieprogramma uitvoeren om af te koelen.

### 5.15 Programma einde

Aan het einde van het programma lichten de Laatste/Kreukpreventie, Vezelfilter reiniging en Waterreservoir waarschuwing led-lampen op de programma opvolgingsindicator op. De deur kan worden geopend de machine is klaar voor een tweede werking.

Druk op de knop Aan/Uit om de machine uit te schakelen.



Indien het wasgoed niet wordt verwijderd aan het einde van het programma start het kreukpreventie programma dat 2 uur duurt om kreuken van het wasgoed in de machine te voorkomen.



Reinig de pluizenfilter na het drogen. (Zie "Vezelfilter en deur interne oppervlakte")



Maak het reservoir leeg na iedere droogbeurt. (Zie "Het reservoir leegmaken")



## 6 Onderhoud en reiniging

Levensduur van het product wordt verlengd en veelvoorkomende problemen verminderen indien het regelmatig wordt gereinigd.

### 6.1 Pluisfilter / Binnenkant vuldeur reinigen

De pluizen en vezels die vrijkomen van het wasgoed in de lucht tijdens de droogcyclus, worden verzameld in de "pluisfilter".



Zulke pluizen en vezels worden meestal gevormd tijdens het dragen en wassen.



Reinig de pluisfilter en het binnenoppervlak van de vuldeur altijd na elke droogbeurt.



U kunt het pluisfilter en filterbehuizing reinigen met een stofzuiger.

Om de pluisfilter te reinigen:

- Open de vuldeur.
- Verwijder de pluisfilter door deze omhoog te trekken en de pluisfilter te openen.
- Reinig de vezels, pluizen en katoenrafels met de hand of met een zachte doek.
- Sluit de pluisfilter en plaats deze terug in zijn behuizing.

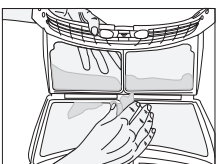
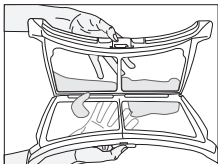
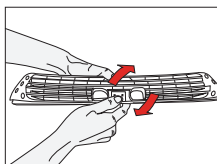
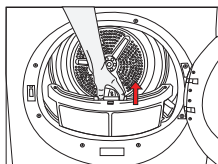

- Op de pluisfilterporieën kan, na uw machine enige tijd te gebruiken, een laag ontstaan die verstopping van het pluisfilter kan veroorzaken. Was het pluisfilter met warm water om de opgebouwde laag op het oppervlak van het pluisfilter te verwijderen. Droog het pluisfilter volledig voordat u het terugplaatst.

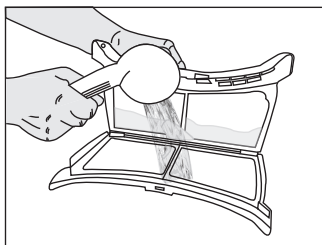

- Reinig het volledige binnenoppervlak van de vuldeur en de pakking van de vuldeur met een zachte en vochtige doek.

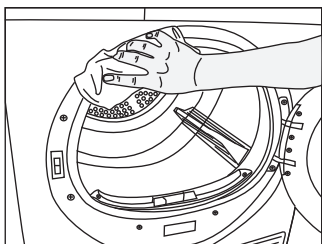
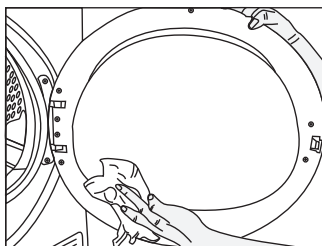

### 6.2 De sensoren reinigen

Er bevinden zich vochtigheidssensoren in de droger die detecteren wanneer het wasgoed droog is of niet.

Het reinigen van de sensoren:

- Open de vuldeur van de droger.
- Laat de machine afkoelen indien deze nog steeds heet is door het droogproces.
- Veeg de metalen oppervlakken van de sensor met een zachte doek, bevochtigd met azijn, af en droog ze af.



Reinig de metalen oppervlakken van de sensoren 4 maal per jaar.

## Onderhoud en reiniging



Gebruik geen metalen gereedschap bij het reinigen van de metalen oppervlakken van de sensoren.



Gebruik nooit oplosmiddelen, reinigingsmiddelen en gelijkaardige middelen voor het reinigen, omdat deze materialen brand en een explosie kunnen veroorzaken!

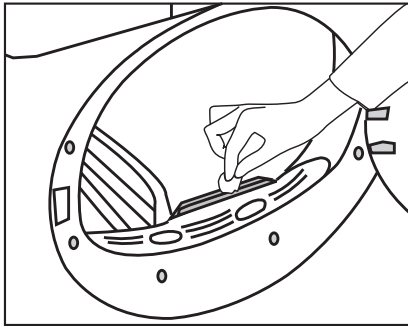

- Trek de lade open en verwijder het waterreservoir voorzichtig

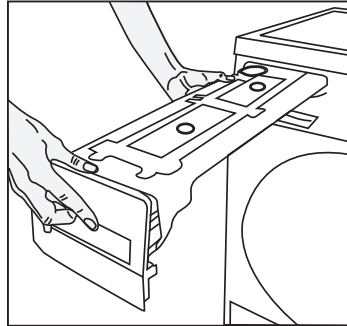

- Maak het waterreservoir leeg.

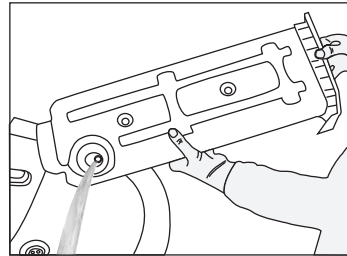

- Indien er pluizen zitten in de trechter van het waterreservoir, spoel dit dan weg onder stromen water.
- Plaats het waterreservoir terug in zijn behuizing.

### 6.3 Leeg het waterreservoir

De vochtigheid van het wasgoed wordt verwijderd en gecondenseerd tijdens het droogproces en het ontstane water verzameld zich in het waterreservoir. Leeg het waterreservoir na elke droogcyclus.



Gecondenseerd water is niet drinkbaar.



Verwijder nooit het waterreservoir wanneer het programma in werking is!

Indien u vergeet om het waterreservoir leeg te maken, zal de machine stoppen tijdens de volgende droogcyclus wanneer het reservoir vol is en het waarschuwingslampje "Waterreservoir" begint te knipperen. Als dit het geval is, leeg het waterreservoir en druk vervolgens op de knop **Starten / Pauze** om het drogen te hervatten.

Afwateren van het waterreservoir:



Indien rechtstreekse waterafvoer wordt gebruikt als een optie, hoeft het waterreservoir niet geleegd.

### 6.4 De filterlade reinigen

Pluizen en vezels die niet door het pluizenfilter werden opgevangen, zijn geblokkeerd in de filterlade achter de beschermingsplaat. Het waarschuwingsymbool Filterladereiniging gaat om u eraan te helpen herinneren maximaal elke 5 droogcycli branden. Er bevindt zich een tweefasefilter in de filterlade. De eerste fase is de filterladespons en de tweede fase is het filterdoek. Om de filterlade te reinigen:

## Onderhoud en reiniging

- Druk op de beschermplaatknop om de beschermplaat te openen.

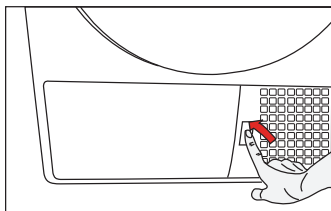

- Verwijder de filterladedeksel door deze in de richting van de pijl te draaien.

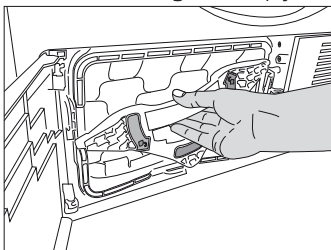

- Trek de filterlade uit.

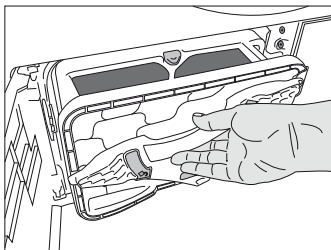

- Open de filterlade door op de rode knop te drukken.

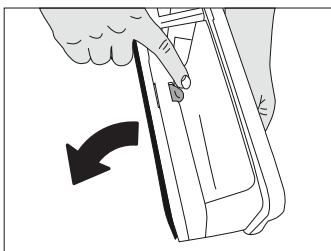

- Verwijder de spons uit de filterlade.

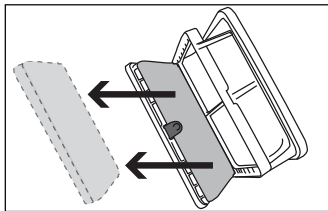

- Reinig de vezels, pluizen en katoenrafels op het filterdoek met de hand of met een zachte doek.
- Indien u een laag waarneemt die mogelijk het filterdoek verstopt, dient u de laag te reinigen met warm water. Laat het filterdoek grondig drogen voordat u deze terugplaatst in de filterlade.



- Was de filterladespons met de hand om de vezels en pluizen van het oppervlak te verwijderen. Wring de spons na het wassen met de hand uit om het overtollige water te verwijderen. Droog de spons goed voordat u ze opbergt.



Het is niet nodig de spons te reinigen als de pluizen en vezelophoping niet noemenswaardig is.

- Plaats de spons terug op zijn plaats.

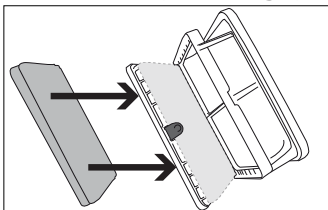

## Onderhoud en reiniging

- Sluit de filterlade door de rode knop te vergrendelen.

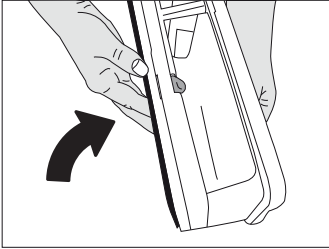

- Plaats de filterlade terug op zijn plaats, draai het filterladedeksel met de klok mee en verzeker u ervan dat deze goed gesloten is.

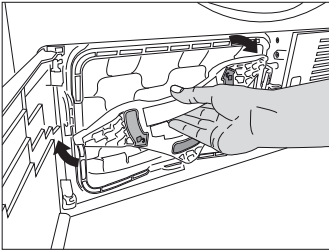

- Plaats de beschermplaat terug.

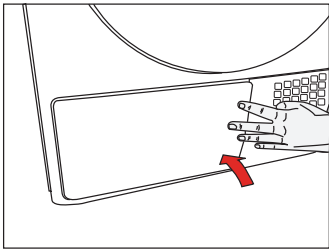

### 6.5 De verdamper reinigen

Reinig de op de verdamperflappen verzamelde pluizen, die zich achter de filterlade bevinden, met een stofzuiger.

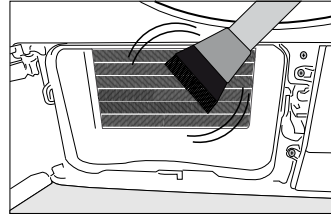
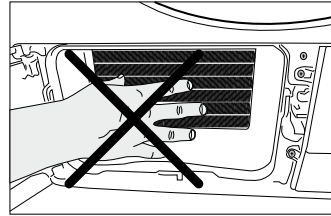

Indien u beschermende handschoenen draagt kunt u ook met de hand reinigen. Probeer niet te reinigen met blote handen. Verdamperflappen kunnen letsel aan uw hand veroorzaken.



Het drogen zonder de geplaatste filterladespons zal uw machine beschadigen!



Een vuil pluusfilter en filterlade zullen langere droogduur en hoger energieverbruik veroorzaken.

## 7 Probleemoplossing

Het droogproces duurt te lang.

- Pluisfilterporieën zijn verstopt. >>> Was het pluisfilter met warm water.
- Filterlade is verstopt. >>> Reinig de spons en het filterdoek in de filterlade.
- Ventilatioosters aan de voorkant van de machine zijn geblokkeerd. >>> Verwijder de (evt.) voorwerpen die de ventilatie voor de ventilatioosters blokkeren.
- Ventilatie is niet voldoende omdat de ruimte waar de machine geïnstalleerd is heel klein is. >>> Open de deur en het raam van de ruimte om te voorkomen dat de kamertemperatuur te hoog wordt.
- Er heeft zich kalkaanslag op de vochtigheidssensor gevormd. >>> Reinig de vochtigheidsensor.
- Er is veel te veel wasgoed geladen. >>> Plaats niet teveel wasgoed in de wasdroger.
- Het wasgoed is niet voldoende gecentrifugeerd. >>> Centrifugeer uw wasgoed op een hogere snelheid in uw wasmachine.

Het wasgoed is nat aan het einde van de droogbeurt.



Na het drogen voelt het hete wasgoed vochtiger dan het daadwerkelijke vochtigheidsniveau

- Het gekozen programma is waarschijnlijk niet geschikt voor het type wasgoed. >>> Checking the care labels on clothes, select appropriate programme for the laundry type or use timer programmes in addition.
- Pluisfilterporieën zijn verstopt. >>> Was het pluisfilter met warm water.
- Filterlade is verstopt. >>> Reinig de spons en het filterdoek in de filterlade.
- Er is veel te veel wasgoed geladen. >>> Plaats niet teveel wasgoed in de wasdroger.
- Het wasgoed is niet voldoende gecentrifugeerd. >>> Centrifugeer uw wasgoed op een hogere snelheid in uw wasmachine.

De wasdroger gaat niet aan of het programma start niet. De wasdroger start niet na het instellen.

- De stekker zit niet in het stopcontact. >>> Kijk of de stekker in het stopcontact zit.
- De vuldeur staat op een kier. >>> Zorg ervoor dat de vuldeur juist gesloten is.
- Er is geen programma gekozen of de knop Start / Pauze / Annuleer is niet ingedrukt. >>> Zorg ervoor dat het programma is ingesteld en dat de machine niet in de pauzmodus staat.
- Kinderslot is ingeschakeld. >>> Inactiveer het kinderslot.

Het programma werd zonder enige oorzaak onderbroken.

- De vuldeur staat op een kier. >>> Zorg ervoor dat de vuldeur juist gesloten is.
- Er een stroomonderbreking was. >>> Druk op de knop Start / Pauze / Annuleren om het programma te starten.
- Waterreservoir is vol. >>> Legen van het waterreservoir

Het wasgoed is gekrompen, vervilt of beschadigd.

- Er is geen geschikt programma gebruikt voor het woort wasgoed. >>> Controleer het kledinglabel en kies een geschikt programma voor de stofsoort.

De trommelverlichting brandt niet. (Alleen bij modellen met verlichting)

- De wasdroger is niet aangezet met een Aan / Uit-knop. >>> Zorg ervoor dat de wasdroger ingeschakeld is.
- Lampje is defect. >>> Bel het Erkende Servicebedrijf om de lamp te laten vervangen.

## Probleemoplossing

Het symbool "Einde/Antikreuk" brandt.

- Het antikreukprogramma is ingeschakeld om te voorkomen dat het achtergebleven wasgoed in de machine kreukt. >>> Schakel de wasdroger uit en verwijder het wasgoed.

Eind-symbool brandt.

- Het programma is afgelopen. Schakel de wasdroger uit en verwijder het wasgoed.

Het symbool "Reinigen van pluisfilter" brandt.

- Pluisfilter is niet schoongemaakt. >>> Reinig het pluisfilter.

Het symbool "Reinigen van pluisfilter" knippert.

- Filterbehuizing is verstopt met pluizen. >>> Reinig de pluisfilterbehuizing.
- Er heeft zich een laag op de pluisfilterporieën gevormd dat verstopping kan veroorzaken. >>> Was het pluisfilter met warm water.
- Filterlade is verstopt. >>> Reinig de spons en het filterdoek in de filterlade.

Er komt water uit de vuldeur

- Er hebben zich pluizen opgehoopt op de binnenkant van de vuldeur en op de oppervlakken van de vuldeurpakking. >>> Reinig de binnenkant van de vuldeur en de oppervlakken van de vuldeurpakking.

Vuldeur opent spontaan.

- De vuldeur staat op een kier. >>> Duw de vuldeur dicht tot u een sluitend geluid hoort.

Het waarschuwingssymbool "Waterreservoir" brandt/knippert.

- Waterreservoir is vol. >>> Legen van het waterreservoir
- Waterafvoerslang is gebogen. >>> Indien het product direct naar een afvalwaterpijp is verbonden, checkt u de waterafvoerpijp.

Het waarschuwingssymbool Filterladereiniging knippert.

- Filterlade is niet schoongemaakt. >>> Reinig de spons en het filterdoek in de filterlade.



Indien u het probleem niet kunt oplossen na het opvolgen van de instructies in dit hoofdstuk, dient u uw dealer of het Erkende Servicebedrijf te raadplegen. Probeer geen niet-functioneel product zelf te repareren.



# Please read this user manual first!

Dear Customer,







Thank you for preferring a Beko product. We hope that your product which has been manufactured with high quality and technology will give you the best results. We advise you to read through this manual and the other accompanying documentation carefully before using your product and keep it for future reference. If you transfer the product to someone else, give its manual as well. Pay attention to all details and warnings specified in the user manual and follow the instructions given therein.

Use this user manual for the model indicated on the cover page.



## Explanation of symbols

Throughout this user manual the following symbols are used:

	Important information or useful hints about usage.
	Warning for hazardous situations with regard to life and property.
	Warning against electric shock.
	Warning against hot surfaces.
	Warning against fire hazard.
	Packaging materials of the product are manufactured from recyclable materials in accordance with our National Environment Regulations.

Do not dispose of the packaging wastes with the domestic waste or other wastes, discard them to the dedicated collection points designated by the local authorities.



This product was manufactured using the latest technology in environmentally friendly conditions.



# 1 Important instructions for safety and environment

This section contains safety instructions that will help protect from risk of personal injury or property damage. Failure to follow these instructions shall void any warranty.

## 1.1 General safety

- The dryer can be used by children at and above 8 years old and by persons whose physical, sensory or mental capabilities were not fully developed or who lack experience and knowledge provided that they are supervised or trained on the safe usage of the product and the risks it brings out. Children should not play with the product. Cleaning and maintenance works should not be performed by children unless they are supervised by someone.
- Children of less than 3 years should be kept away unless continuously supervised.
- Adjustable feet should not be removed. The gap between the dryer and the floor should not be reduced with materials such as carpet, wood and tape. This will cause problems with the dryer.
- Always have the installation and repairing procedures carried out by the **Authorized Service**. Manufacturer shall not be held liable for damages that may arise from procedures carried out by unauthorized persons.
- Never wash the dryer by spraying or pouring water onto it! There is the risk of electric shock!

# Important instructions for safety and environment

## 1.1.1 Electrical safety



Electrical safety instructions should be followed while electrical connection is made during the installation.



The appliance must not be supplied through an external switching device, such as a timer, or connected to a circuit that is regularly switched on and off by utility.

- Connect the dryer to a grounded outlet protected by a fuse at the value specified on the type label. Have the grounding installation performed by a qualified electrician. Our company shall not be liable for any damages that will arise when the dryer is used without grounding in accordance with the local regulations.
- The voltage and allowed fuse protection is stated on the type label plate.
- The voltage specified on the type label must be equal to your mains voltage.
- Unplug the dryer when it is not in use.
- Unplug the dryer from the mains during installation, maintenance, cleaning and repair works.
- Do not touch the plug with wet hands! Never unplug by pulling on the cable, always pull out by grabbing the plug.
- Do not use extension cords, multi-plugs or adaptors to connect the dryer to power supply in order to decrease the risk of fire and electric shock.
- Power cable plug must be easily accessible after installation.



Damaged mains cable should be changed notifying the Authorized Service.

# Important instructions for safety and environment



If the dryer is faulty, it must not be operated unless it is repaired by an authorized service agent! There is the risk of electric shock!

## 1.1.2 Product safety



Superheating of the clothes inside of the dryer can occur if you cancel the programme or in the event of a power failure whilst the dryer is running, this concentration of heat can cause self-combustion and fire so always activate the ventilation programme to cool down or quickly remove all laundry from the dryer in order to hang them up and dissipate the heat.



### **Points to be taken into consideration for fire hazard:**

Below specified laundry or items must not be dried in the dryer considering fire hazard.

- Unwashed laundry items
- Items soiled with oil, acetone, alcohol, fuel oil, kerosene, stain removers, turpentine, paraffin or paraffin removers must be washed in hot water with plenty of detergent before being dried in the dryer.

For this reason especially the items containing the above specified stains must be washed very well, to do this use adequate detergent and choose a high washing temperature.

# Important instructions for safety and environment



**Below specified laundry or items must not be dried in the dryer due to the fire hazard:**

- Garments or pillows bolstered with rubber foam (latex foam), shower bonnets, water resistant textiles, materials with rubber reinforcement and rubber foam pads.
  - Clothing cleaned with industrial chemicals.
- Items such as lighter, match, coins, metal parts, needle etc. may damage the drum set or may lead to functional problems. Therefore check all the laundry that you will load into your dryer.
- Never stop your dryer before the programme completes. If you must do this, remove all laundry quickly and lay them out to dissipate the heat.



Clothes that are washed inadequately may ignite on their own and even may ignite after drying ends.

- You must provide enough ventilation in order to prevent gases exiting from devices operating with other types of fuels including the naked flame from accumulating in the room due to the back fire effect.



Underwear that contains metal reinforcements should not be dried in the dryer. Dryer may be damaged if metal reinforcements come loose and break off during drying.



Use softeners and similar products in accordance with the instructions of their manufacturers.



Always clean the lint filter before or after each loading. Never operate the dryer without the lint filter installed.

# Important instructions for safety and environment

- Never attempt to repair the dryer by yourself. Do not perform any repair or replacement procedures on the product even if you know or have the ability to perform the required procedure unless it is clearly suggested in the operating instructions or the published service manual. Otherwise, you will be putting your life and others' lives in danger.
- There must not be a lockable, sliding or hinged door that may block the opening of the loading door in the place where your dryer is to be installed.
- Install your dryer at places suitable for home use. (Bathroom, closed balcony, garage etc.)
- Make sure that pets do not enter the dryer. Check the inside of the dryer before operating it.
- Do not lean on the loading door of your dryer when it is open, otherwise it may fall over.
- The lint must not be allowed to accumulate around the tumble dryer

## 1.2 Mounting over a washing machine

- A fixing device should be used between the two machines when installing the dryer above a washing machine. The fitting device must be installed by the authorized service agent.
- Total weight of the washing machine and the dryer -with full load- when they are placed on top of each other reaches to approx. 180 kilograms. Place the products on a solid floor that has sufficient load carrying capacity!



Washing machine cannot be placed on the dryer. Pay attention to the above warnings during the installation on your washing machine.

# Important instructions for safety and environment

Installation Table for Washing Machine and Dryer							
Dryer Depth	Washing Machine Depth						
	62 cm	60 cm	54 cm	50 cm	49 cm	45 cm	40 cm
54 cm	Can be installed					Can be installed	Cannot be installed
60 cm	Can be installed					Cannot be installed	

## 1.3 Intended use

- Dryer has been designed for domestic use. It is not suitable for commercial use and it must not be used out of its intended use.
- Use the dryer only for drying laundry that are marked accordingly.
- The manufacturer waives any responsibility arisen from incorrect usage or transportation.
- The service life of the dryer that you purchased is 10 years. During this period, original spare parts will be available to operate the dryer properly.

## 1.4 Child safety

- Packaging materials are dangerous for the children. Keep packaging materials away from children.
- Electrical products are dangerous for the children. Keep children away from the product when it is operating. Do not let them tamper with the dryer. Use the child-proof lock in order to prevent the children to tamper with the dryer.



Child-proof lock is on the control panel.  
**(See Child lock)**

- Keep loading door closed even when the dryer is not in use.

# Important instructions for safety and environment

## 1.5 Compliance with the WEEE regulation and disposing of the waste product



This product complies with EU WEEE Directive (2012/19/EU). This product bears a classification symbol for waste electrical and electronic equipment (WEEE).

This product has been manufactured with high quality parts and materials which can be reused and are suitable for recycling. Do not dispose of the waste product with normal domestic and other wastes at the end of its service life. Take it to the collection center for the recycling of electrical and electronic equipment. Please consult your local authorities to learn about these collection centers.

## 1.6 Compliance with RoHS Directive:

The product you have purchased complies with EU RoHS Directive (2011/65/EU). It does not contain harmful and prohibited materials specified in the Directive.

## 1.7 Package information

Packaging materials of the product are manufactured from recyclable materials in accordance with our National Environment Regulations. Do not dispose of the packaging materials together with the domestic or other wastes. Take them to the packaging material collection points designated by the local authorities.

# Important instructions for safety and environment

## 1.8 Technical Specifications



EN	
Height (Min. / Max.)	84,6 cm / 86,6 cm*
Width	59,5 cm
Depth	54 cm
Capacity (max.)	7 kg**
Net weight (plastic front door usage)	46,5 kg
Net weight (glass front door usage)	48,5 kg
Voltage	See type label***
Rated power input	
Model code	

\* Min. height: Height with adjustable feet are closed.

Max. height: Height with adjustable feet are opened maximum.

\*\* Dry laundry weight before washing.

\*\*\* Type label is located behind the loading door.

	Technical specifications of the dryer are subject to specification without notice to improve the quality of the product.
	Figures in this manual are schematic and may not match the product exactly.
	Values stated on markers on the dryer or in the other published documentation accompanying with the dryer are obtained in laboratory in accordance with the relevant standards. Depending on operational and environmental conditions of the dryer, these values may vary.



## 2 Your Dryer

### 2.1 Package Contents

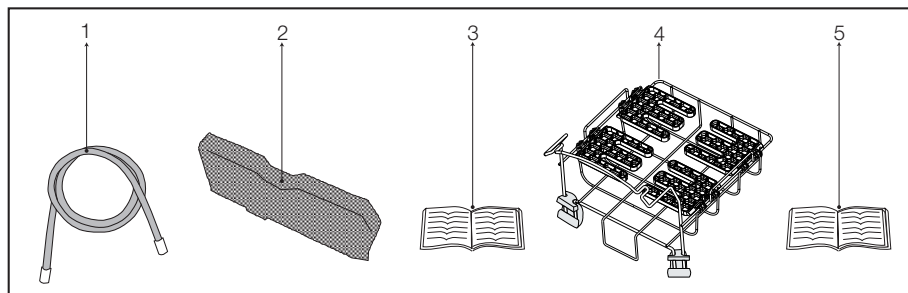

1. Water drain hose \*
2. Filter drawer spare sponge\*
3. User Manual
4. Drying basket\*
5. Drying basket user manual\*

\*It can be supplied with your machine depending on its model.

## 3 Installation

Before the calling the nearest Authorized Service for the installation of the dryer, ensure that electrical installation and water drain is appropriate referring to the user's manual. **(See 3.3 Connecting to the drain and 3.5 Electrical connection)** If they are not suitable, contact a qualified electrician and technician to make necessary arrangements.



Preparation of the dryer's location as well as the electrical and waste water installations is the owners responsibility.



Prior to installation, visually check if the dryer has any defects on it. If the dryer is damaged, do not have it installed. Damaged products cause risks for your safety.



Let your dryer wait for 12 hours before starting to use it.

### 3.1 Appropriate installation location

Install the dryer on a stable and level surface. Dryer is heavy. Do not move it by yourself.

- Operate your dryer in a well ventilated, dust-free environment.
- The gap between the dryer and the materials such as carpet, wood and tape.
- Do not cover the ventilation grills of the dryer.
- There must not be a lockable, sliding or hinged door that may block the opening of the loading door in the place where your dryer is to be installed.
- Once the dryer is installed, it should stay at the same place where its connections have been made. When installing the dryer, make sure that its rear wall does not touch anywhere (tap, socket, etc.).
- Place the dryer at least 1 cm away from the edges of other furniture.
- Your dryer can be operated at temperatures between +5°C and +35°C. If the operating conditions fall outside of this range, operation of the dryer will be adversely affected and it can get damaged.

- The rear surface of the tumble dryer shall be placed against a wall.



Do not place the dryer on the power cable.

### 3.2 Removing the transportation safety assembly



Remove the transportation safety assembly before using the dryer for the first time.

- Open the loading door.
- There is a nylon bag inside the drum that contains a piece of styrofoam. Hold it from its section marked with **XX XX**.
- Pull the nylon towards yourself and remove the transportation safety assembly.

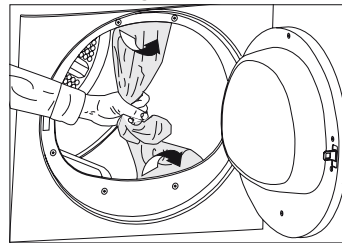

Check that no part of the transportation safety assembly remains inside the drum.

### 3.3 Connecting to the drain

In products equipped with condenser unit, water accumulates in the water tank during the drying cycle. You should drain accumulated water after each drying cycle. You can directly drain accumulated water through the water drain hose supplied with the product instead of periodically draining the water collected in the water tank.

## Installation

### Connecting the water drain hose

- 1-2** Pull hose at the behind of the dryer by hand in order to disconnect it from where it is connected. Do not use any tools to remove the hose.
- 3** Connect one end of the drain hose supplied with the dryer to the connection point from where you removed the hose of the product in previous step.
- 4** Connect the other end of the drain hose directly to the wastewater drain or to the washbasin.

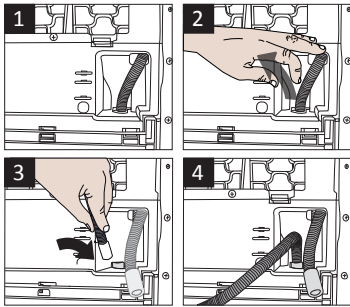

### 3.4 Adjusting the feet

- In order to ensure that the dryer operates more silently and vibration-free, it must stand level and balanced on its feet. Balance the machine by adjusting the feet.
- Turn the feet to left or right until the dryer stands level and firmly.

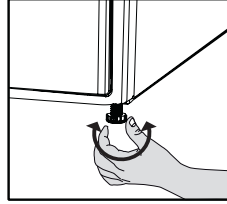

Never unscrew the adjustable feet from their housings.

### 3.5 Electrical connection

For specific instructions for electrical connection required during installation (see **1.1.1 Electrical Safety**)

### 3.6 Transportation of the dryer

Unplug the dryer before transporting it.

Drain all water that has remained in the dryer.

If direct water drain connection is made, then remove the hose connections.



We recommend carrying the dryer in upright position. If it is not possible to carry the machine in the upright position, we recommend carrying it by tilting towards the right side when looked from the front.



Hose connection should be made in a safe manner. Your drain house will be flooded if the hose comes out of its housing during water discharge.



Water drain hose should be attached to a height of maximum 80 cm.



Make sure that the water drain hose is not stepped on and it is not folded between the drain and the machine.

## Installation

### 3.7 Warnings about sounds



It is normal to hear a metallic noise from the compressor sometimes during operation.

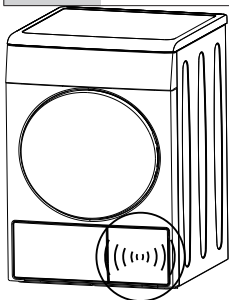

Water collected during operation is pumped to water tank. It is normal to hear pumping noise during this process.

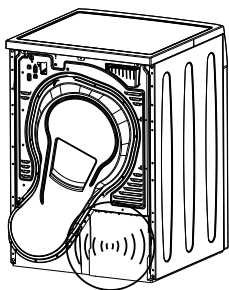

### 3.8 Changing the illumination lamp

In case an illumination lamp is used in your laundry dryer. To change the Bulb/LED used for illumination of your tumble dryer, call your Authorized Service.

The lamp(s) used in this appliance is not suitable for household room illumination. The intended purpose of this lamp is to assist the user to place laundry in the tumble dryer in a comfortable way. The lamps used in this appliance have to withstand extreme physical conditions such as vibrations and temperatures above 50 °C

## 4 Preparation

### 4.1 Laundry suitable for drying in the dryer

Always obey the instructions given on the garment tags. Dry only the laundry having a label stating that they are suitable for drying in a dryer and make sure that you select the appropriate programme.

LAUNDRY DRYING SYMBOLS																					
	Drying Symbols		Suitable for dryer		No Iron		Sensitive / Delicate dry		Do not dry with dryer		Do not dry		Do not dry-clean								
	Drying Settings		At any temperature		At high temperature		At medium temperature		At low temperature		Without heating		Hang to dry		Lay to dry		Hang wet to dry		Lay in shadow to dry		Dry-cleanable
	IRON	Iron -		Iron at high temperature		Iron at medium temperature		Iron at low temperature		Do not iron		Iron without steam									
		Dry or Steam																			
		Maximum temperature	200 °C	150 °C	110 °C																

### 4.2 Laundry not suitable for drying in the dryer



Delicate embroidered fabrics, woollen, silk garments, delicate and valuable fabrics, airtight items and tulle curtains are not suitable for machine drying.

### 4.3 Preparing laundry for drying

- Laundry may be tangled with each other after washing. Separate the laundry items before placing them into the dryer.
- Dry garments having metal accessories such as zippers, inside out.
- Fasten the zippers, hooks and buckles and button sheets.

### 4.4 Things to be done for energy saving

Following information will help you use the dryer in an ecological and energy-efficient manner.

- Spin your laundry at the highest speed possible when washing them. Thus, the drying time is shortened and energy consumption is reduced.
- Sort out the laundry depending on their type and thickness. Dry the same type of laundry together. For example thin kitchen towels and tableclothes dries earlier than thick bathroom towels.
- Follow the instructions in the user manual for programme selection.
- Do not open the loading door of the machine during drying unless necessary. If you must open the loading door, do not keep it open for a long time.
- Do not add wet laundry while the dryer is in operation

## Preparation

- Clean the lint filter before or after each drying cycle. **(See 6.1 Cleaning Lint Filter / Loading Door Inner Surface)**
- Clean the filter periodically when there is visible air collection on it or when the symbol lights up, if there is a filter drawer cleaning warning symbol «» available. **(See 6.4 Cleaning the filter drawer)**
- Ventilate the room, where the dryer is located, well during drying.

### 4.5 Correct load capacity

Follow the instructions in the “Programme selection and consumption table”. Do not load more than the capacity values stated in the table.

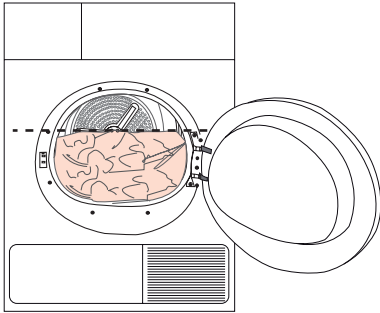

It is not recommended to load the dryer with laundry exceeding the level indicated in the figure. Drying performance will degrade when the machine is overloaded. Furthermore, dryer and the laundry can get damaged.

Following weights are given as examples.

Laundry	Approximate weights (g)*
Cotton quilt covers (double)	1500
Cotton quilt covers (single)	1000
Bed sheets (double)	500
Bed sheets (single)	350
Large tablecloths	700
Small tablecloths	250
Tea napkins	100
Bath towels	700
Hand towels	350
Blouses	150
Cotton shirts	300
Shirts	250
Cotton dresses	500
Dresses	350
Jeans	700
Handkerchiefs (10 pieces)	100
T-Shirts	125

\*Dry laundry weight before washing.

## 5 Operating the product

### 5.1 Control panel

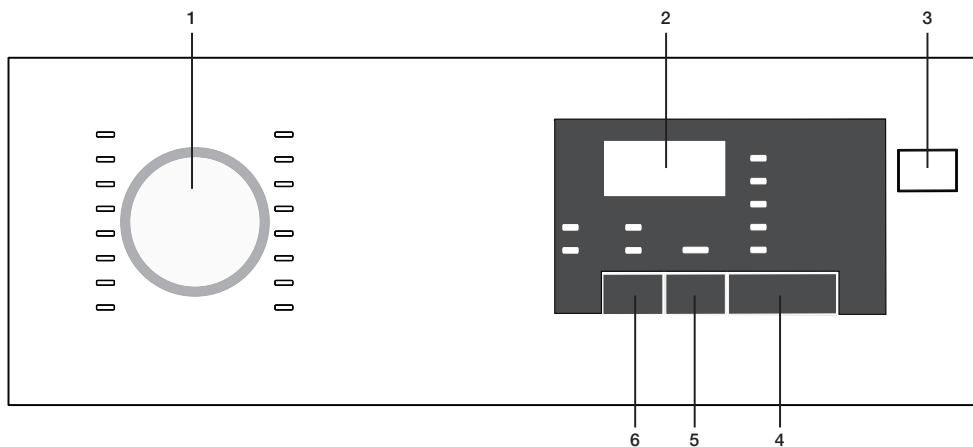

1. Program selection knob
2. Remaining duration indicator
3. On/Off button
4. Start/pause button
5. End duration button
6. Sound warning button

### 5.2 Screen symbols

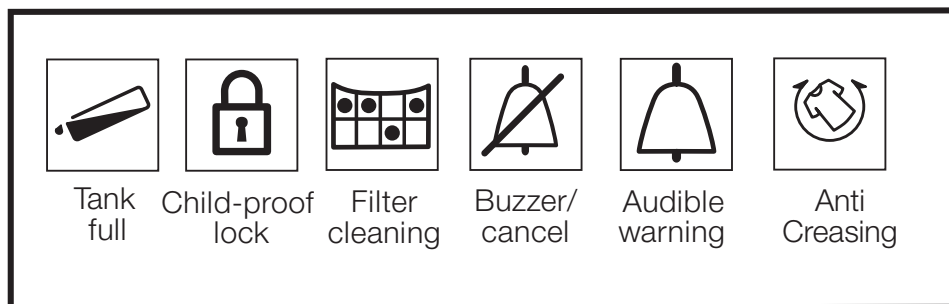

## Operating the product

### 5.3 Preparing the machine

1. Plug in the machine
2. Place laundry inside the machine.
3. Press the On/Off button.
4. When your machine turns on for the first time, it turns on with the declaration (cotton cabinet dryness) program.



Pressing the On/Off button doesn't mean the program starts. Press the Start / Pause button to start the program.

### 5.4 Program selection

1. Determine the appropriate program from the chart below containing the drying levels.
2. Select the program you desire using the Program Selection knob.

Extra Dry	Only cotton laundry is dried in normal temperature. Thick and multi-layered laundry (towels, sheets, jeans etc.) are dried so that they can be placed into wardrobe without ironing.
Cupboard dry	Normal laundry (tablecloths, underwear etc.) are dried so that they can be placed into wardrobe without ironing.
Cupboard dry +	Normal laundry (Ex: tablecloths, underwear) are again dried so that they can be placed into the wardrobe but more so than the wardrobe dryness option.
Iron Dry	Normal laundry (shirts, dresses etc) are dried ready for ironing.



For detailed program information see „Program selection and consumption table“..

### 5.5 Main programs

The main programs are given below based on fabric type.

- **Cotton**

Dry durable laundry with this program. It dries in normal temperature. Recommended for use with your cotton laundry (sheets, bed covers, towels, bathrobes etc.)

- **Synthetic**

Dry laundry that is not very durable with this program. Recommended for use with your synthetic laundry.

### 5.6 Extra programs

The following extra programs are available in the machine for special conditions.



Extra programs may vary according to the specifications of your machine.



In order to receive better results from drying machine programs, your laundry should be washed with the appropriate program in your washing machine and wringed with recommended wringing revolution..

- **Jeans**

Use to dry jeans that are wringed with high rpm in washing machine.

- **Sports**

Use to dry laundry made from synthetic, cotton or mixed fabrics.

- **Xpress**

You can use this program to dry cotton laundry that you had wringed in high rpm in your washing machine. It dries 1 kg of your Cotton laundry (3 shirts / 3 T-shirts) in 50 minutes.

- **Daily**

Program for daily drying of cotton and synthetic laundry and lasts 110 minutes.



## Operating the product

- **Shirt**

Dries shirts more delicately and thus causes less wrinkles for easy ironing.

- **BabyProtect**

Program used for baby clothing with can be dried approval on the label.



Very little dampness might remain on the shirts after the program. It is recommended that you do not leave the shirts in the drying machine.

- **Delicates**

You can dry your delicates suitable for drying or laundry that is recommended to hand wash (silk blouses, thin underwear etc.) in low temperature.



It is recommended to dry your delicates in laundry bag to prevent wrinkles and damage. When the program ends, take your laundry out of the machine immediately and hang them to prevent wrinkles.

- **Refresh**

It only performs ventilation for 10 minutes without blowing hot air. You can ventilate the cotton and linen clothing that has remained closed for a long duration and remove their odor.

- **Timed programs**





You can select the 30 mins and 45 mins time programs to achieve the desired final drying level with low temperature.



On this program, the machine dries as long as the set duration, regardless of the drying level.

# Operating the product

## 5.7 Program selection and consumption table

EN					
Programs		Capacity (kg)	Spin speed in washing machine (rpm)	Approximate amount of remaining humidity	Drying time (minutes)
Cottons / Coloreds					
	Extra dry	7	1000	% 60	185
	Cupboard dry	7 / 3,5	1000	% 60	174 / 107
	Iron dry	7	1000	% 60	140
Shirt		1.5	1200	% 60	60
Jeans		4	1200	%50	150
Daily		4	1200	%50	110
Sport		4	1000	%60	135
Xpress		1	1200	%50	50
Delicates		2	600	%40	70
Babyprotect		3	1000	% 60	80
Synthetics					
	Cupboard dry	3.5	800	% 40	70
	Iron dry	3.5	800	% 40	60
Energy consumption values					
Programs		Capacity (kg)	Spin speed in washing machine (rpm)	Approximate amount of remaining humidity	Energy consumption value kWh
Cottons linen Ready to wear*		7 / 3,5	1000	% 60	1,68 / 0,98
Cottons Ready to iron		7	1000	% 60	1,3
Synthetics Ready to wear		3.5	800	% 40	0,59
Power consumption of the off-mode for the standart cotton programme at full load, PO (W)					0,5
Power consumption of the left-on mode for the standart cotton programme at full load, PL (W)					1,0
Contains fluorinated greenhouse gases covered by the Kyoto Protocol. Hermetically sealed. R134a / 0,30 kg - GWP:1430 - 0,429 tCO <sub>2</sub> e					



„Cotton cupboard dry programme“ used at full and partial load is the standard drying programme to which the information in the label and the fiche relates, that this programme is suitable for drying normal wet cotton laundry and that it is the most efficient programme in terms of energy consumption for cotton.

\* : Energy Label standard program (EN 61121:2012) “All the filters must be cleaned prior to test series.”

All the values in the table are determined according to EN 61121:2012 standard. Consumption values may vary from the values in the table depending on laundry type, wringing revolution, ambient conditions and changes in voltage.

# Operating the product

## 5.8 Auxiliary functions

### Sound warning cancel

Drying machine makes sound warnings when the program is completed. If you don't want sound notifications, press the "Sound Notification" button.

When you press the sound notification button it lights up, and program does not make sound notifications when completed.



You can select this function before or after the program starts.

## 5.9 Warning symbols



Warning symbols may vary according to the specifications of your machine.

### Fiber filter cleaning

When the program is completed, a warning led lights up, which indicates that the filter has to be cleaned.

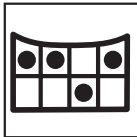

If the filter cleaning led blinks, see the „Troubleshooting“ chapter.

### Water tank

When the program is completed, a warning led lights up, which indicates that the water tank must be emptied.

If the water tank fills up while the program is running, warning led starts blinking and the machine goes into stand-by. In that case empty the water in the water tank and start the program by pressing the Start / Pause button. Warning led turns off and the program resumes.



### Loading door open

Start/Pause led blinks when the loading door of the drying machine is open.

## 5.10 End duration

You can delay the end duration of the program for up to 24 hours with the end duration function.

1. Open the loading door and place your laundry.
2. Select the drying program.
3. Press the end duration selection button and set the delay duration you want. End duration led lights up. (End duration moves continuously when you keep pressing the button).
4. Press the Start / Pause button. End duration countdown begins. The “:” sign in the middle of the displayed delay duration blinks.



You can add or remove laundry for the duration of the end duration. The duration displayed on the screen is the sum of the normal drying duration and the end duration. At the end of the countdown the end duration led turns off, drying beings and drying led lights up.

### Changing the end duration

If you want to change the duration during the countdown:

1. Cancel the program by pressing the On/Off button. Turn on the drying machine again by pressing the On/Off button. When your drying machine turns on for the first time, it turns on with the declaration (cotton wardrobe dryness) program.

## Operating the product

2. Select the program you desire using the Program Selection knob.
3. Repeat the end duration operation for the duration you want.
4. Start the program by pressing the Start / Pause button.

### Canceling the end duration function

If you want to cancel the end duration setting countdown and start the program right away:

1. Cancel the program by pressing the On/Off button. Turn on the drying machine again by pressing the On/Off button. When your drying machine turns on for the first time, it turns on with the declaration (cotton wardrobe dryness) program.
2. Select the program you desire using the Program Selection knob.
3. Start the program by pressing the Start / Pause button.

### 5.11 Starting the program

Start the program by pressing the Start / Pause button.

Start/Pause led and the Drying led light up, indicating the program started. The “:” sign in the middle of the remaining duration starts to blink.

### 5.12 Child Lock

The machine features a child lock which prevents the machine program flow from being affected when buttons are pressed during operation.

When the Child Lock is active, all buttons except for the On/Off button are deactivated. To activate the child lock, press the Sound Notification button and End Duration button simultaneously for 3 seconds.

The child lock should be deactivated to be able to start a new program after the current program ends or to be able to interfere with the current program. Keep the same buttons pressed for 3 seconds again to deactivate the child lock.



The lock led on the screen lights up when the Child Lock is activated.



Child Lock deactivates when the machine is turned off and on again using the On/Off button.

A warning sound is heard when any button is pressed (except for On/Off button) or the Program Selection knob is turned while the child lock is active.

## 5.13 Changing the program after it is started

After the machine starts running, you can change the program you selected to dry your laundry with a different program.





1. For example, to select Extra Dry program instead of the Iron Dryness, stop the program by pressing the Start / Pause button.
2. Turn the Program Selection knob to select the Extra Dry program.
3. Start the program by pressing the Start / Pause button.

### Adding and removing laundry in stand-by mode

If you want to add or remove laundry after the drying program starts:

1. Press the Start/Pause button to take the machine into Stand-by mode. Drying operation stops.
2. Open the loading door, add or remove laundry and close the loading door.
3. Start the program by pressing the Start / Pause button.

## Operating the product

	The laundry adding made after the drying operation started may cause the dried laundry inside the machine to mix with the wet laundry and the laundry to remain damp after the operation ends..
	Laundry adding and removing can be repeated as much as desired during drying operation. But this process would continuously interrupt the drying operation, and so would cause the program duration to lengthen and increase energy consumption. Thus, it is recommended to add laundry before the program starts.
	If a new program is selected by changing the position of the program selection knob while your machine is in stand-by mode, the running program ends.
	Do not contact the inner surface of the drum when adding or removing laundry during a continuing program. The drum surface is hot.

### 5.14 Canceling the program



If you want to cancel the program and end the drying operation for any reason after the machine starts running, press the On/Off button.

	As it will be extremely hot inside the machine when you cancel the program while the machine is in operation; run the ventilation program to cool it down.
--	--

### 5.15 Program end

When the program ends, the Final/Wrinkle Prevention, Fiber Filter Cleaning and Water Tank Warning leds on the program follow up indicator light up. Loading door can be opened and machine becomes ready for a second run.

Press the On/Off button to turn off the machine.

	In case the laundry is not removed after the program is completed, the wrinkle prevention program that lasts 2 hours start in order to prevent wrinkling of the laundry that remains inside the machine.
	Clean the fiber filter after each drying. (See. „Fiber filter and loading door inner surface“)
	Empty the water tank after each drying. (See. „Emptying the water tank“)

## 6 Maintenance and cleaning

Service life of the product extends and frequently experienced problems will be reduced if it is cleaned at regular intervals.

### 6.1 Cleaning Lint Filter / Loading Door Inner Surface

Lint and fibre released from the laundry to the air during the drying cycle are collected in the Lint Filter.



Such fibre and lint are generally formed during wearing and washing.



Always clean the lint filter and the inner surfaces of the loading door after each drying process.



You can clean the lint filter housing with a vacuum cleaner.

To clean the lint filter:

- Open the loading door.
- Remove the lint filter by pulling it up and open the lint filter.
- Clean lint, fibre, and cotton thread by hand or with a soft piece of cloth.
- Close the lint filter and place it back into its housing.

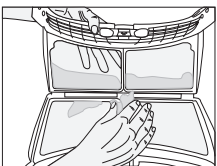
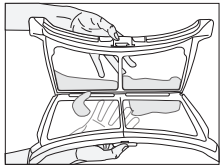
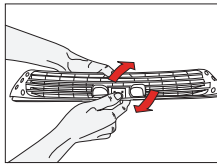
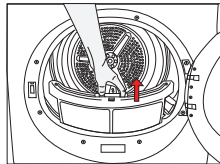

- A layer can build up on the filter pores that can cause clogging of the filter after using the dryer for a while. Wash the lint filter with warm water to remove the layer that builds up on the lint filter surface. Dry the lint filter completely before reinstalling it.

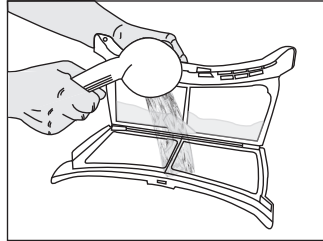

- Clean the entire inner surface of the loading door and loading door gasket with a soft damp cloth.

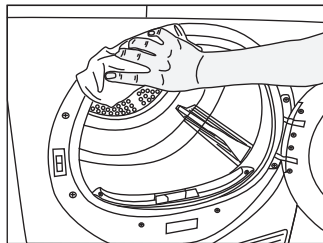
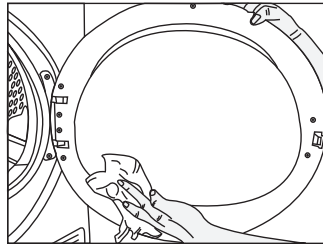

## Maintenance and cleaning

### 6.2 Cleaning the sensor

There are dampness sensors in the dryer that detect whether the laundry is dry or not. To clean the sensors:

- Open the loading door of the dryer.
- Allow the machine to cool down if it is still hot due to the drying process.
- Wipe the metal surfaces of the sensor with a soft cloth, dampened with vinegar and dry them.



Clean metal surfaces of the sensors 4 times a year.



Do not use metal tools when cleaning metal surfaces of the sensors.



Never use solvents, cleaning agents or similar substances for cleaning due to the risk of fire and explosion!

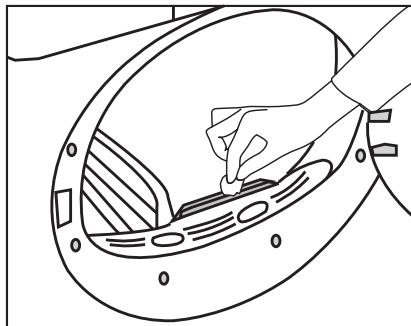

### 6.3 Draining the water tank

Dampness of the laundry is removed and condensed during drying process and the water that arise accumulates in the water tank. Drain the water tank after each drying cycle.



Condensed water is not drinkable!



Never remove the water tank when the program is running!

If you forget to drain the water tank, the machine will stop during the subsequent drying cycles when the water tank is full and the Water Tank warning symbol will flash. If this is the case, drain the water tank and press **Start / Pause** button to resume the drying cycle.

To drain the water tank:

Pull the drawer and remove the water tank carefully.

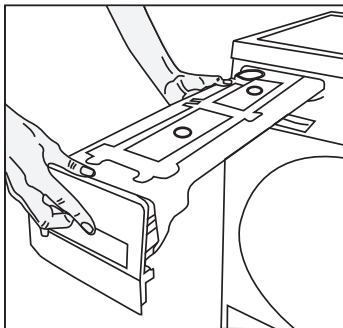

- Drain the water in the tank.

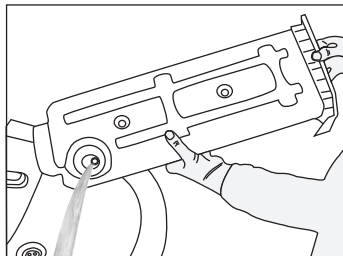

- If there is lint accumulation in the funnel of the water tank, clean it under running water.
- Place the water tank into its seat.



If the direct water draining is used as an option, there is no need to empty the water tank.

## Maintenance and cleaning

### 6.4 Cleaning the filter drawer

Lint and fiber that could not be captured by the lint filter are blocked in the filter drawer behind the kick plate. Filter Drawer Cleaning warning light will light up maximum at every 5 drying cycles as a reminder.

There is a two-level filter in the filter drawer. The first level is the filter drawer sponge and the second level is the filter cloth.

To clean the filter drawer:

- Press the kick plate button to open the kick plate.

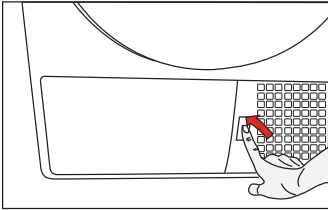

- Remove the filter drawer cover by turning it in the direction of arrow.

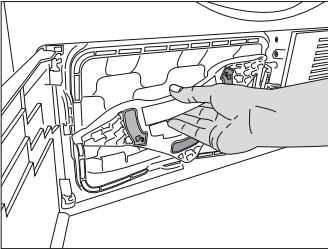

- Pull out the filter drawer.

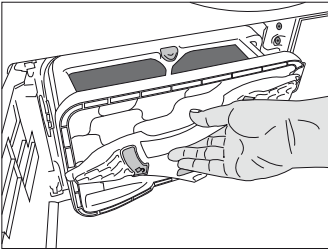

- Open the filter drawer by pressing the red button.

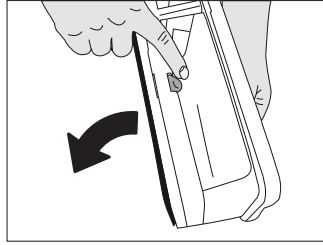

- Take out the filter drawer sponge.

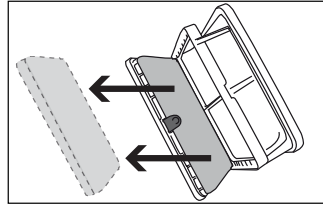

- Clean lint, fiber, and cotton thread on the filter cloth by hand or with a soft piece of cloth.
- When you notice a layer that may lead to clogging on the filter cloth, please clean the layer by washing in warm water. Let the filter cloth dry thoroughly before installing back the filter drawer.

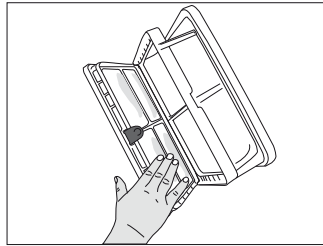

- Wash the filter drawer sponge by hand to remove the fiber and lint on the surface. After washing the sponge, squeeze it by hand and remove the excess water. Well-dry the sponge before storing it.



## Maintenance and cleaning



It is not necessary to clean the sponge if lint and fiber accumulation on it is not significant.

- Place the sponge back into its place.

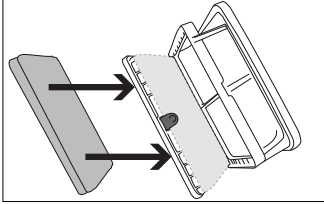

- Close the filter drawer as to lock the red button.

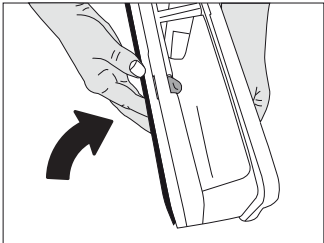

- Place the filter drawer back into its place, turn the filter drawer cover in the arrow direction and close it securely.

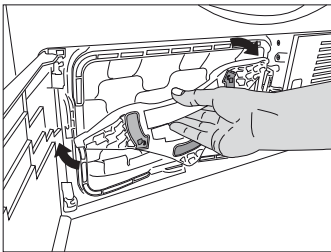

- Close the kick plate cover.

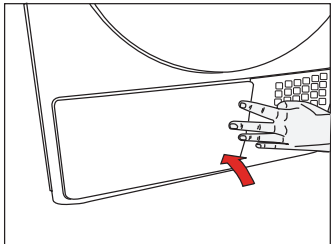

Drying without the filter drawer sponge in place will damage the machine!



A dirty lint filter and filter drawer will cause longer drying periods and higher energy consumption.

### 6.5 Cleaning the evaporator

Clean the lint accumulated on the fins of the evaporator located behind the filter drawer with a vacuum cleaner.

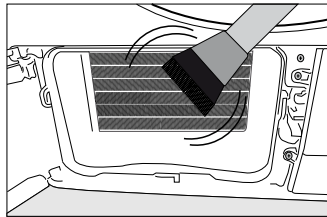
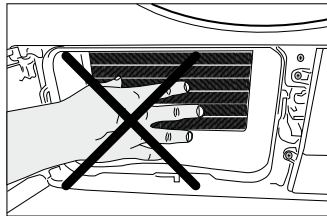

You can also clean by hand provided that you wear protective gloves. Do not attempt to clean with bare hands. Evaporator fins can harm your hand.

## 7 Troubleshooting

### Drying process takes too much time.

- Pores of the lint filter are clogged. >>> Wash the lint filter with warm water.
- Filter drawer is clogged. >>> Clean the sponge and the filter cloth in the filter drawer.
- Ventilation grids on the front side of the machine are blocked. >>> Remove the objects (if any) that block ventilation in front of the ventilation grids.
- Ventilation is not sufficient since the room where the machine is installed is very small. >>> Open the door and window of the room to avoid the room temperature increase too much.
- Lime deposit has built up on the dampness sensor. >>> Clean the dampness sensor.
- Excessive laundry is loaded. >>> Do not load the dryer in excess.
- Laundry is not spun sufficiently. >>> Spin your laundry at a higher speed in your washing machine.

### Laundry comes out wet at the end of drying.



After drying, the hot clothes feel damper than their actual dampness level.

- It is likely that the selected programme did not suit the laundry type. >>> Checking the care labels on clothes, select appropriate programme for the laundry type or use timer programmes in addition.
- Pores of the lint filter are clogged. >>> Wash the lint filter with warm water.
- Filter drawer is clogged. >>> Clean the sponge and the filter cloth in the filter drawer.
- Excessive laundry is loaded. >>> Do not load the dryer in excess.
- Laundry is not spun sufficiently. >>> Spin your laundry at a higher speed in your washing machine.

### Dryer does not switch on or the programme does not start. Dryer does not start when it is set.

- It is not plugged in. >>> Make sure that the machine is plugged in.
- The loading door is ajar. >>> Make sure that the loading door is closed securely.
- Programme is not selected or the Start / Pause / Cancel button is not pressed. >>> Make sure that the programme is selected and the machine is not in Pause mode.
- Childproof Lock is activated. >>> Deactivate the Childproof Lock.

### Programme is interrupted without any cause.

- Loading door is ajar. >>> Make sure that the loading door is closed securely.
- There was a power failure. >>> Press Start / Pause / Cancel button to start the programme.
- Water tank is full. >>> Drain the water tank.

### Laundry has shrunk, become felted or deteriorated.

- A programme suitable for the laundry type is not used. >>> Check the garment tag and select a programme suitable for the fabric type.

### Drum lighting does not turn on. (On models with lamp)

- Dryer is not switched on with the On / Off button. >>> Make sure that the dryer is switched on.
- Lamp is defective. >>> Call Authorized Service Agent to have the lamp replaced.

## Troubleshooting

End/Anti-creasing symbol is on.

- Anti-creasing programme is activated in order to prevent laundry that has remained in the machine from creasing. >>> Turn off the dryer and take out the laundry.

End symbol is on.

- Programme is over. Turn off the dryer and take out the laundry.

Lint Filter Cleaning symbol is on.

- Lint filter is not cleaned. >>> Clean the lint filter.

Lint Filter Cleaning symbol is flashing.

- Filter housing is clogged with lints. >>> Clean the lint filter housing.
- A deposit has built up on the lint filter pores that may cause clogging. >>> Wash the lint filter with warm water.
- Filter drawer is clogged. >>> Clean the sponge and the filter cloth in the filter drawer.

Water leaks from the loading door

- Lint has accumulated on the inner surfaces of the loading door and on the surfaces of the loading door gasket. >>> Clean the inner surfaces of the loading door and the surfaces of the loading door gasket.

Loading door opens spontaneously.

- Loading door is ajar. >>> Push the loading door to close until you hear a locking sound.

Water Tank warning symbol is on/flashing.

- Water tank is full. >>> Drain the water tank.
- Water draining hose is bent. >>> If the product is connected directly to a wastewater drain, check the water drain hose.

Filter Drawer Cleaning warning symbol is flashing.

- Filter drawer is not cleaned. >>> Clean the sponge and the filter cloth in the filter drawer.



If you cannot eliminate the problem although you follow the instructions in this section, consult your dealer or the Authorized Service Agent. Never try to repair a nonfunctional product yourself.

