

**Frost Free Refrigerator-Freezer**  
**Frost Free Refrigerador-Congelador**  
**Frost-Free Kühl-Gefrier**  
**Frost Refrigerateur-Congelateur**  
**Незамерзаюче Холодильник-Морозильник**  
**Незамерзающее Холодильник-Морозильник**  
**Frost Free Koel-Vriescombinatie**  
**Frost Hladilno-Zamrzovalni Aparat**

Instruction of use  
Instrucciones para el uso  
Gebrauchsanweisung  
Notice d'utilisation  
Руководство по эксплуатации  
Інструкція з експлуатації  
Gebruiksaanwijzing  
Navodila za uporabo

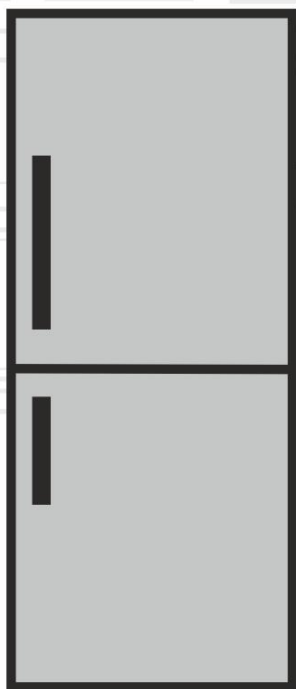

**RCNA295K20PT**

**ENIESIDIFRIUAIRUINLISL**

**beko**



## **WARNING!**

In order to ensure a normal operation of your refrigerating appliance, which uses a completely environmentally friendly refrigerant the R600a (flammable only under certain conditions) you must observe the following rules:

- ♦ Do not hinder the free circulation of the air around the appliance.
- ♦ Do not use mechanical devices in order to accelerate the defrosting, others than the ones recommended by the manufacturer.
- ♦ Do not destroy the refrigerating circuit.
- ♦ Do not use electric appliances inside the food keeping compartment, other than those that might have been recommended by the manufacturer.

## **ADVERTENCIA !**

Para asegurarse del funcionamiento normal de vuestro refrigerador, conteniendo le refrigerante R 600a que contribuye a la protección del ámbito (inflamable sólo en ciertas condiciones), le conviene a respetar las reglas siguientes :

- ♦ No impide la circulación del aire alrededor del aparato.
- ♦ No utilice utensilios mecánicos o otros dispositivos para acelerar el proceso de descongelación otros de los recomendados por el fabricante.
- ♦ No cause daño al circuito refrigerante.
- ♦ No utilice aparatos eléctricos en el interior de los compartimentos de la conservación de los alimentos, si estos no están conformes con el tipo de aparato recomendado por el fabricante.

## **WARNUNG!**

Ihr Gerät verwendet ein umweltverträgliches Kältemittel, R600a (nur unter bestimmten Umständen brennbar). Um einen einwandfreien Betrieb Ihres Gerätes sicherzustellen, beachten Sie bitte folgende Vorschriften:

- ♦ Die Luftzirkulation um das Gerät darf nicht behindert sein.
- ♦ Verwenden Sie außer der vom Hersteller empfohlenen, keine mechanischen Hilfsmittel, um den Abtauprozess zu beschleunigen.
- ♦ Der Kältemittelkreislauf darf nicht beschädigt werden.
- ♦ Verwenden Sie im Lebensmittelaufbewahrungsbereich Ihres Gerätes keine elektrischen Geräte, es sei denn, sie sind vom Hersteller empfohlen.

## **ATTENTION!**

Pour assurer un fonctionnement normal de votre appareil qui utilise un agent frigorifique complètement écologique, R600a (inflammable seulement dans certaines conditions) vous devez respecter les règles suivantes:

- ♦ N'empêchez pas la libre circulation de l'air autour de l'appareil.
- ♦ N'utilisez pas des dispositifs mécaniques pour accélérer le dégivrage, autres que ceux recommandés par le fabriquant.
- ♦ Ne détruisez pas le circuit frigorifique.
- ♦ N'utilisez pas des appareils électriques à l'intérieur du compartiment pour conserver les denrées, apart celles qui sont éventuellement recommandés par le fabriquant.

## **ВНИМАНИЕ**

Для того, чтобы обеспечить нормальную работу Вашего холодильника в котором используется охлаждающий реагент R600a, совершенно безвредный для окружающей среды (воспламеняющийся только в определенных условиях), Вам следует соблюдать следующие правила.

- ♦ Не создавайте препятствий для свободной циркуляции воздуха вокруг холодильника.
- ♦ Не пользуйтесь никакими механическими приспособлениями и инструментами для удаления льда при размораживании холодильника, кроме тех, которые рекомендованы изготовителем.
- ♦ Не допускайте повреждения охлаждающего контура.
- ♦ Не устанавливайте внутрь холодильного отделения, где хранятся продукты, никакие электрические устройства, кроме тех, которые рекомендованы изготовителем.

## **УВАГА!**

Для того, щоб забезпечити нормальну роботу Вашого холодильника, в якому використовується охолоджуючий реагент R600a, абсолютно нешкідливий для навколишнього середовища (займається лише за певних умов), Вам необхідно дотримуватися наступних правил..

- ♦ Не створюйте перепон для вільної циркуляції повітря навколо холодильника.
- ♦ Не користуйтеся жодними механічними пристроями та інструментами для видалення льоду під час розморожування холодильника, окрім тих, що рекомендовані виробником.
- ♦ Не допускайте пошкодження охолоджуючого контура.
- ♦ Не встановлюйте всередину холодильного відділення, де зберігаються продукти, жодних електричних пристроїв, окрім тих, що рекомендовані виробником.

## **WAARSCHUWING!**

U moet de volgende regels in acht nemen om de normale werking van uw koelkast, die het volledig milieuvriendelijke koelmiddel R600a gebruikt, te verzekeren:

- ♦ Hinder de vrije luchtcirculatie rond het toestel niet.
- ♦ Gebruik geen andere mechanische toestellen om het ontdooien te versnellen dan de toestellen die door de fabrikant worden aangeraden.
- ♦ Vernietig het koelcircuit niet.
- ♦ Gebruik geen andere elektrische toestellen in de bewaarlade voor etenswaren dan de toestellen die eventueel door de fabrikant worden aangeraden.

## **OPOZORILO!**

Za normalno delovanje vaše zamrzovalne naprave, ki uporablja naravi prijazno hladilno sredstvo R600a (vnetljivo samo pod določenimi pogoji), je treba upoštevati naslednja pravila:

- ♦ Ne zadržujte prostega pretoka zraka okoli naprave.
- ♦ Za hitrejše odtajanje, ne uporabljajte mehanskih naprav, ki jih ni priporočil proizvajalec.
- ♦ Ne uničujte hladilnega krogotoka.
- ♦ V prostoru za hrano ne uporabljajte električnih naprav, ki jih ni priporočil proizvajalec.

## EN Index

Safety first /1  
Electrical requirements /2  
Transportation instructions /2  
Installation instructions /2  
Getting to know your appliance /3  
Suggested arrangement of food in the appliance /3  
Temperature control and adjustment /3  
Before operating /4  
Storing frozen food /4  
Making ice cubes /4  
Freezing fresh food /4  
Defrosting /4  
Replacing the interior light bulb /5  
Cleaning and care /5  
Repositioning the door /5  
Do's and don'ts /5  
Energy Consumption /6  
Information about operating noises /7  
Troubleshooting /7

## ES Índice

La seguridad es lo primero /8  
Requisitos eléctricos /9  
Instrucciones de transporte /9  
Instrucciones de instalación /9  
Detalles del electrodoméstico /10  
Disposición recomendada de los alimentos en el frigorífico /10  
Control y ajuste de la temperatura /10  
Antes del uso /11  
Almacenamiento de alimentos congelados /11  
Congelación de alimentos frescos /11  
Cubitos de hielo /11  
Deshielo /12  
Sustitución de la bombilla interior /12  
Conservación y limpieza /12  
Reposicionamiento de la puerta /13  
Prácticas correctas e incorrectas /13  
Resolución de problemas /14  
Consumo energético /15  
Advertencias sobre los ruidos de funcionamiento del aparato /15

## D Inhalt

Wichtige Hinweise für Ihre Sicherheit ! /16  
Elektrischer Anschluss /17  
Transporthinweise /17  
Aufstellen /17  
Lernen Sie Ihr neues Gerät kennen /18  
Empfohlene Lagerung von Lebensmitteln im Gerät /18  
Temperaturkontrolle und -einstellung /18  
Vor der Inbetriebnahme /19  
Lagerung von Tiefkühlkost /19  
Frische Lebensmittel tiefkühlen /19  
Herstellung von Eiswürfeln /20  
Abtauen /20  
Austausch der Innenbeleuchtung /20  
Reinigung und Pflege /20  
Wechseln des Türanschlags /21  
Was Sie tun sollten und was auf keinen fall-einige Hinweise /21  
Energieverbrauch /22  
Hinweise zu Geräuschen und Vibrationen /23  
Massnahmen bei Betriebsstörung /23

## FR Index

La sécurité d'abord ! /24  
Conditions électriques /25  
Instructions de transport /25  
Instructions d'installation /25  
Apprendre à connaître votre appareil /26  
Suggestion d'agencement des denrées dans l'appareil /26  
Commande de température et réglage /26  
Avant l'utilisation /27  
Conservation des denrées surgelées /27  
Congélation des produits frais /27  
Fabrication de glaçons /27  
Dégivrage /28  
Remplacement de l'ampoule intérieure /28  
Nettoyage et entretien /28  
Repositionnement de la porte /29  
A faire / A ne pas faire /29  
Consommation énergétique /30  
Informations relatives aux bruits de fonctionnement /31

## RU Содержание

Безопасность прежде всего /32  
Требования к электропитанию /33  
Инструкция по транспортировке /33  
Инструкция по установке /33  
Ознакомление с прибором /34  
Рекомендуемый способ размещения продуктов в холодильнике /34  
Контроль и регулировка температуры /35  
Перед началом работы /35  
Хранение замороженных продуктов /35  
Замораживание свежих продуктов /35  
Приготовление кубиков льда /36  
Размораживание /36  
Замена лампочки внутреннего освещения /36  
Чистка холодильника и уход за ним /37  
Перевешивание двери /37  
Что следует и чего не следует делать /37  
Энергопотребление /38  
Почему холодильник шумит /39  
Устранение неисправностей /39

## UA Зміст

Безпека передусім! /40  
Порядок підключення до електромережі /41  
Інструкції з транспортування /41  
Інструкції щодо встановлення /41  
Короткий опис приладу /42  
Рекомендації щодо розміщення продуктів у холодильнику /42  
Контроль і регулювання температури /42  
Перед експлуатацією /43  
Зберігання заморожених продуктів /43  
Заморожування свіжих продуктів /43  
Приготування кубиків льоду /44  
Розморозування /44  
Заміна лампочки внутрішнього освітлення /44  
Чищення та догляд /44  
Перенавішування дверцят /45  
Що слід і чого не слід робити /45  
Інформація щодо робочих шумів /46  
Усунення несправностей /46

## NL Index

Veiligheid eerst! /48  
Elektriciteitsvereisten /49  
Transportinstructies /49  
Installatie-instructies /49  
Uw apparaat leren kennen /50  
Suggesties voor rangschikking van etenswaren  
in het apparaat /50  
Temperatuurmeting en –regeling /50  
Vóór ingebruikstelling /51  
Bewaren van bevroren etenswaren /51  
Verse etenswaren invriezen /51  
Ijsblokjes maken /52  
Ontdooien /52  
Het binnenlampje vervangen /52  
Schoonmaak en onderhoud /52  
De deur verplaatsen /53  
Wel en niet doen /53  
Energieverbruik /54  
Informatie over de functiegeluiden /55  
Problemen oplossen /55

## SL Kazalo

Najprej varnost! /56  
Električne zahteve /57  
Navodila za prevoz /57  
Navodila za namestitve /57  
Spoznajte vašo napravo /58  
Predlagana ureditev hrane v napravi /58  
Nadzorovanje in prilagoditev temperature /58  
Pred delovanjem /59  
Shranjevanje zamrznjene hrane /59  
Zamrzovanje svežih živil /59  
Izdelava kock ledu /59  
Odtajanje /59  
Zamenjava notranje žarnice /60  
Čiščenje in nega /60  
Premeščanje vrat /60  
Kaj lahko in kaj ne smete /61  
Poraba energije /62  
Informacije o hrupu in vibracijah /62  
Iskanje in odpravljanje napak /62

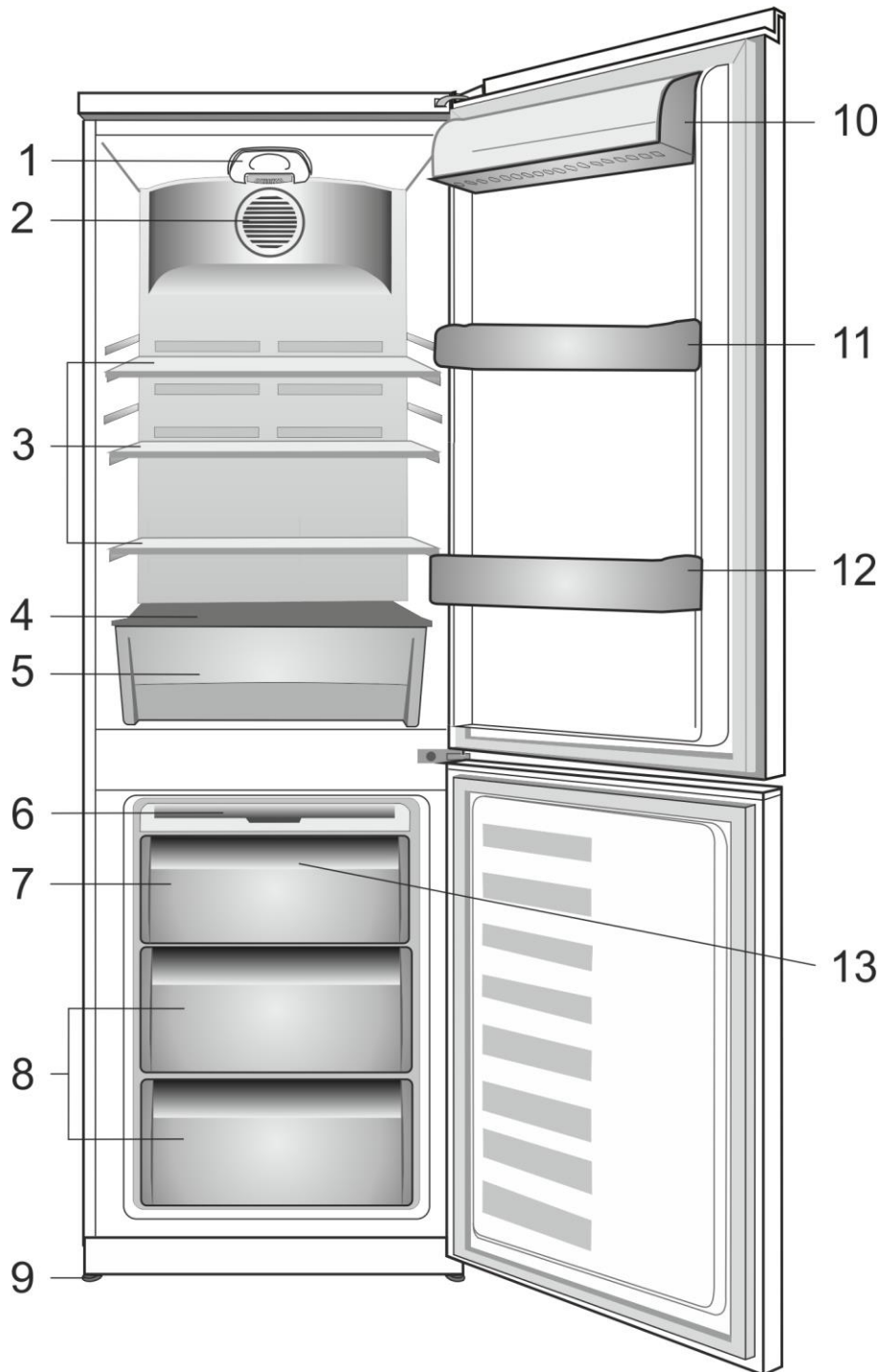

1

**i** Figures that take place in this instruction manual are schematic and may not correspond exactly with your product. If the subject parts are not included in the product you have purchased, then it is valid for other models.

**i** Las ilustraciones incluidas en el presente manual de instrucciones son esquemáticas y puede que no se adecúen a su aparato con exactitud. Si alguno de los elementos reflejados no se corresponde con el aparato que usted ha adquirido, entonces será válido para otros modelos.

**i** Abbildungen und Angaben in dieser Anleitung sind schematisch und können etwas von Ihrem Gerät abweichen. Falls Teile nicht zum Lieferumfang des erworbenen Gerätes zählen, gelten sie für andere Modelle.

**i** Les illustrations présentées dans cette notice d'utilisation sont schématiques et peuvent ne pas correspondre exactement à votre produit. Si certains éléments illustrés ne sont pas inclus dans le produit que vous avez acheté, ils concerneront d'autres modèles.

**i** Ілюстрації в даній інструкції є схематичними і можуть відрізнятися від вашої моделі. Якщо до комплектації моделі, яку ви придбали, не входять згадані деталі, вони призначені для інших моделей.

**i** Иллюстрации в данной инструкции являются схематичными и могут отличаться от вашей модели. Если в приобретенном вами изделии нет каких-либо из показанных компонентов, значит, они используются в других моделях.

**i** De afbeeldingen in deze gebruiksaanwijzing zijn schematisch en hoeven niet exact met uw product overeen te komen. Wanneer onderdelen niet tot het product behoren dat u hebt gekocht, gelden deze voor andere modellen.

**i** Slike v navodilih za uporabo so shematske in morda ne ustrezajo vašemu proizvodu. Če naprava, ki ste jo kupili, ne vsebuje določenih delov, so veljavni za druge modele.

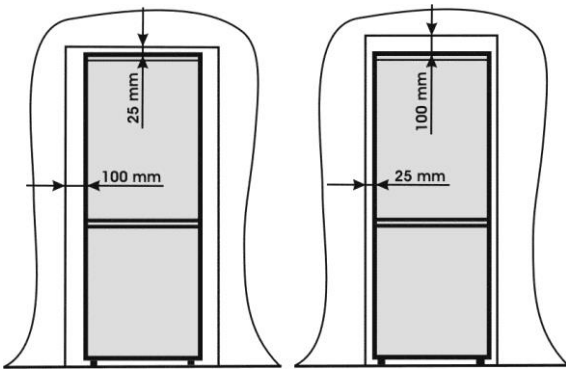

2

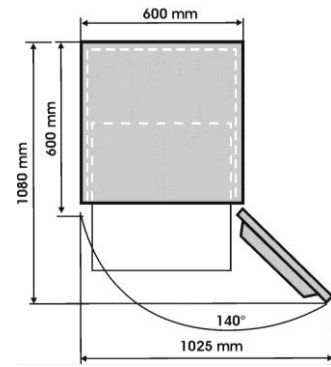

3

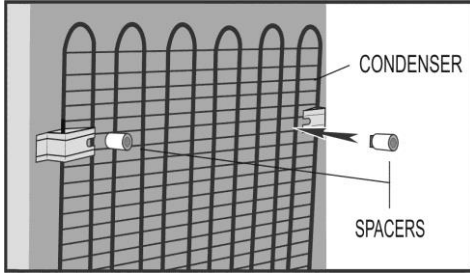

4

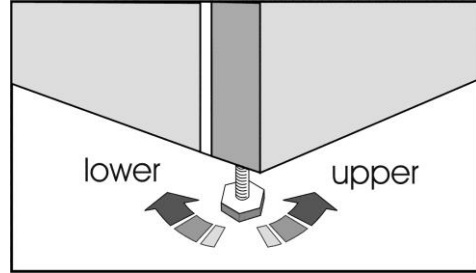

5

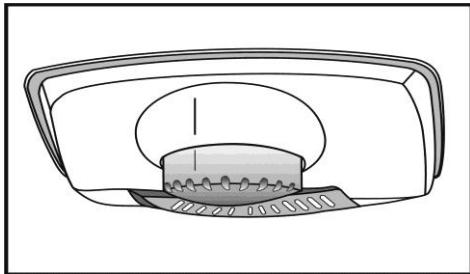

6

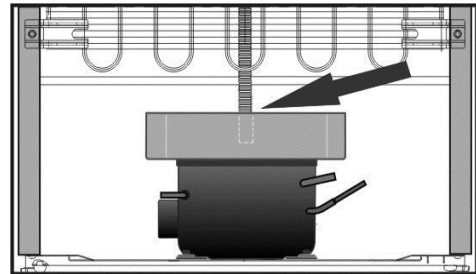

7



8

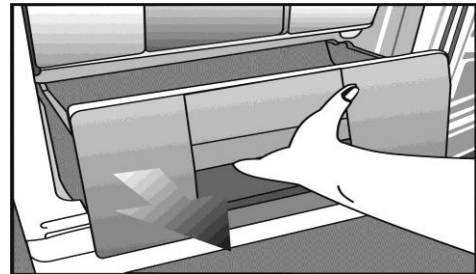

9

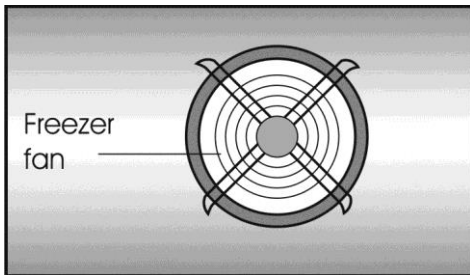

10

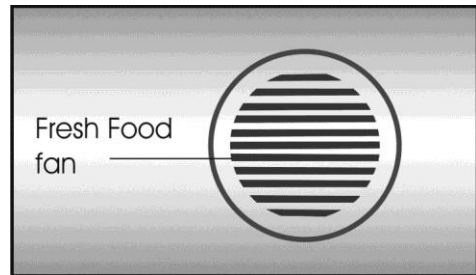

11

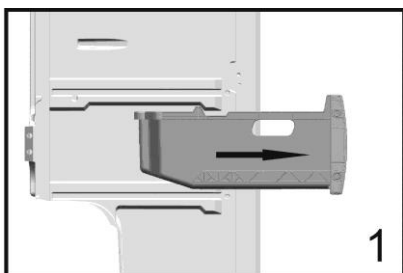

1

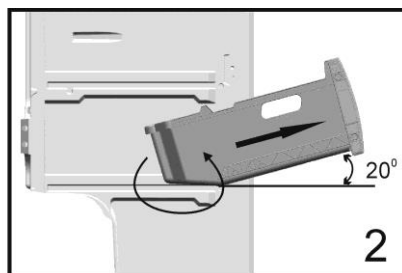

2

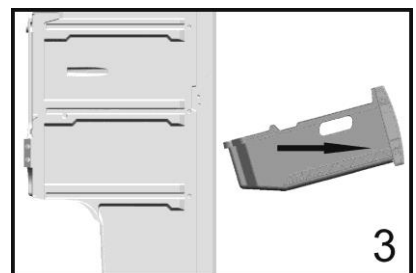

3

12

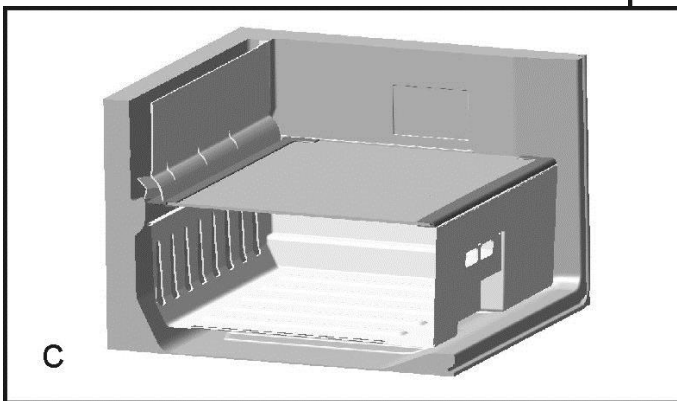
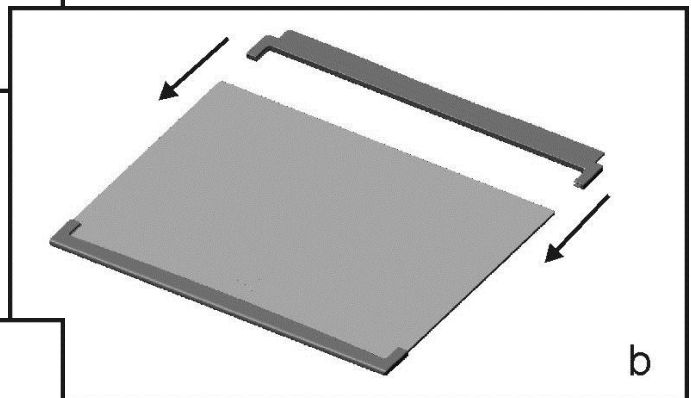
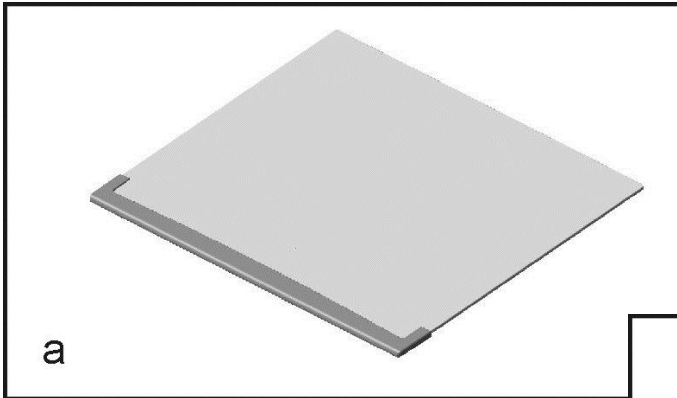
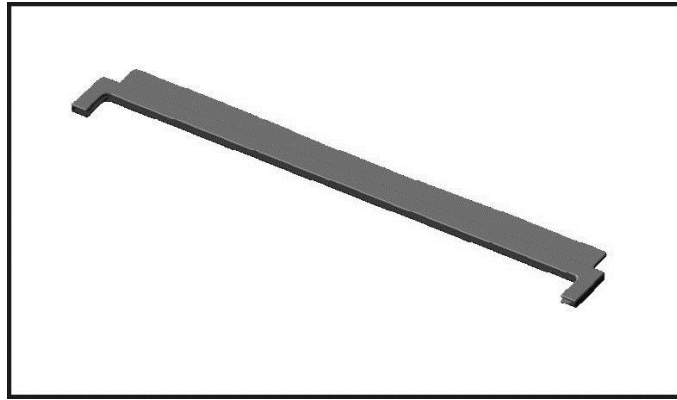

13

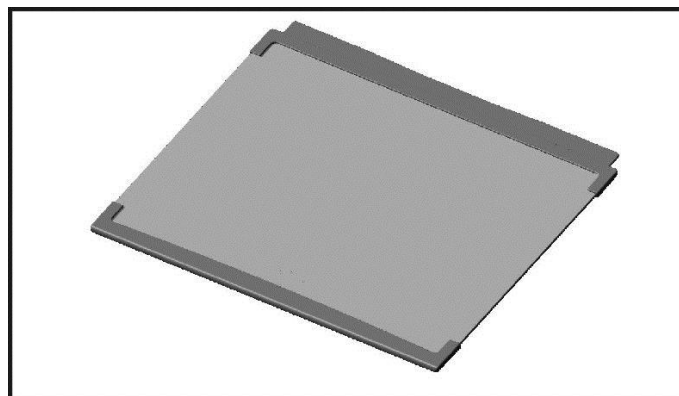



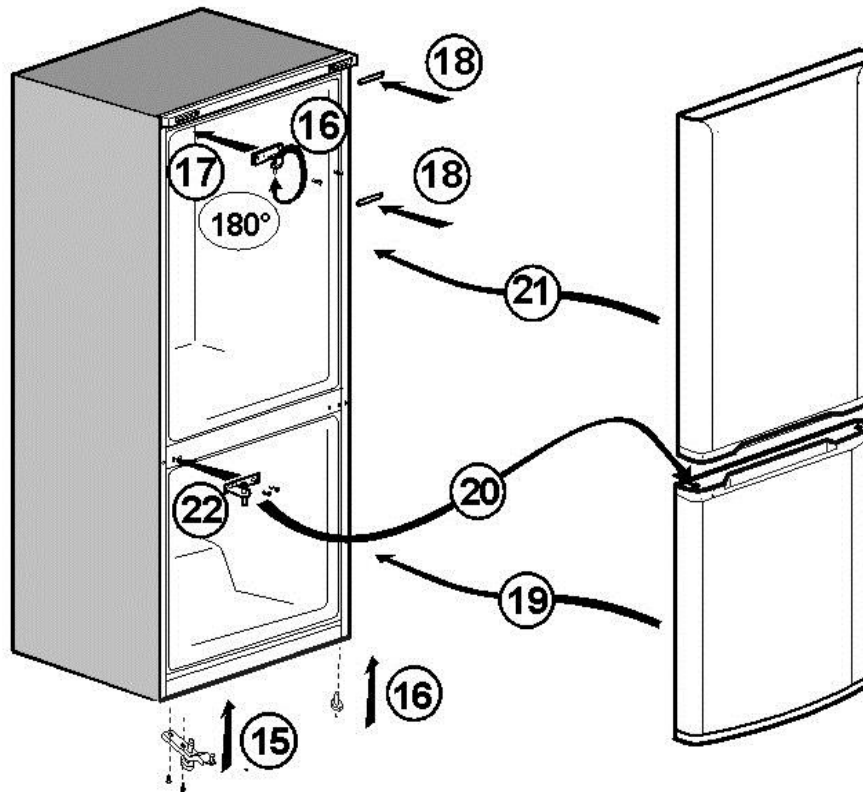
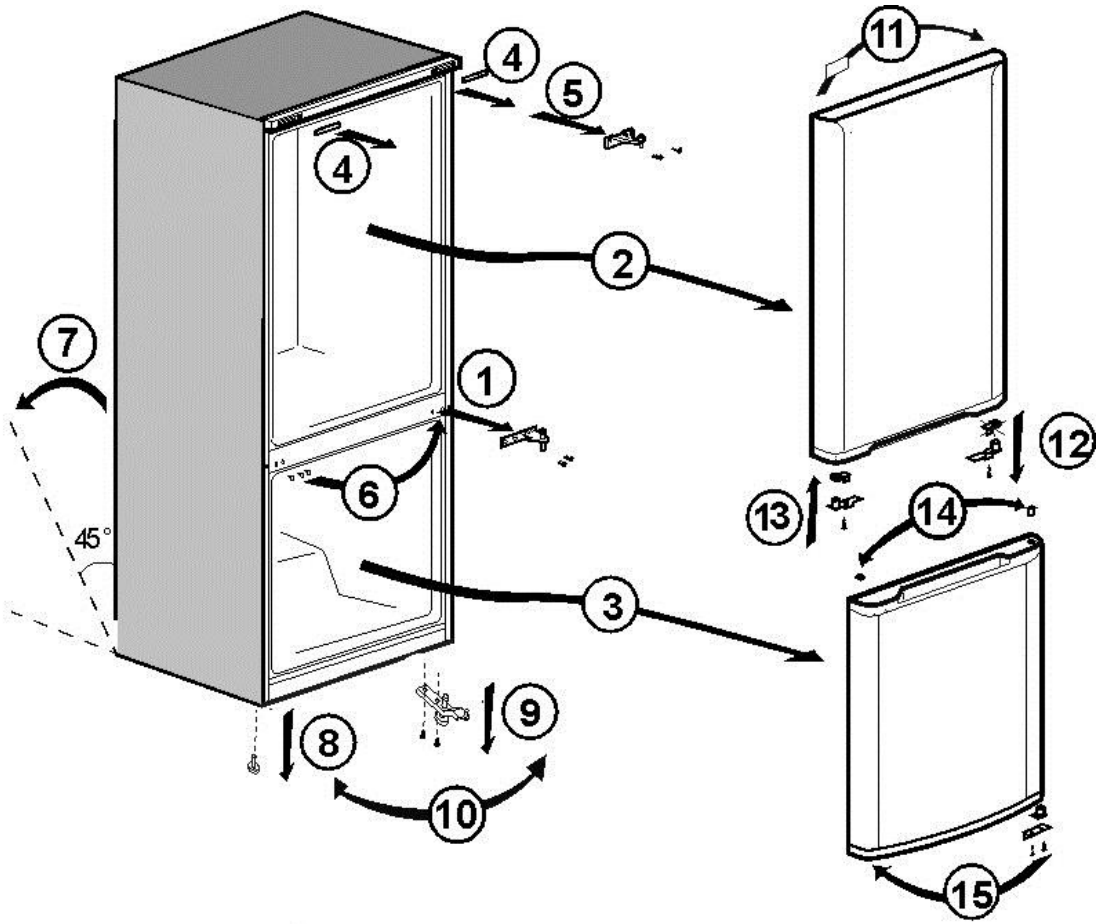

Congratulations on your choice of a BEKO Quality Appliance, designed to give you many years of service.

### ***Safety first!***

Do not connect your appliance to the electricity supply until all packing and transit protectors have been removed.

- Leave to stand for at least 4 hours before switching on, to allow compressor oil to settle, if transported horizontally.
- If you are discarding an old appliance with a lock or latch fitted to the door, ensure that it is left in a safe condition to prevent the entrapment of children.
- This appliance must only be used for its intended purpose.
- Do not dispose of the appliance on a fire. Your appliance contains non CFC substances in the insulation which are flammable. We suggest you contact your local authority for information on disposal and available facilities.
- We do not recommend use of this appliance in an unheated, cold room. (e.g. garage, conservatory, annex, shed, out-house etc.)

To obtain the best possible performance and trouble free operation from your appliance it is very important to read these instructions carefully. Failure to observe these instructions may invalidate your right to free service during the guarantee period.

Please keep these instructions in a safe place for easy reference.

Original Spare parts will be provided for 10 years, following the product purchasing date.

**This appliance is not intended for use by person with reduced physical, sensory or mental capabilities or lack of experience and knowledge unless they have been given supervision or instruction concerning use of the appliance by a person responsible for their safety.  
Children should be supervised to ensure that they do not play with the appliance.**

### **Electrical requirements**

Before inserting the plug into the wall socket make sure that the voltage and the frequency shown in the rating plate inside the appliance corresponds to your electricity supply.

We recommend that this appliance is connected to the mains supply via a suitably switched and fused socket in a readily accessible position.

#### **Warning! This appliance must be earthed.**

Repairs to electrical equipment should only be performed by a qualified technician. Incorrect repairs carried out by an unqualified person are carry risks that may have critical consequences for the user of the appliance.

#### **ATTENTION!**

This appliance operates with R600a which is an environmental friendly but flammable gas. During the transportation and fixing of the product, care must be taken not to damage the cooling system. If the cooling system is damaged and there is a gas leakage from the system, keep the product away from open flame sources and ventilate the room for a while.

**WARNING** - Do not use mechanical devices or other means to accelerate the defrosting process, others than those recommended by the manufacturer.

**WARNING** - Do not damage the refrigerant circuit.

**WARNING** - Do not use electrical appliances inside the food storage compartments of the appliance, unless they are of the type recommended by the manufacturer.

**WARNING** - If the supply cord is damaged, it must be replaced by the manufacturer, its service agent or similarly qualified persons in order to avoid a hazard.

### **Transportation instructions**

1. The appliance should be transported only in an upright position. The packing as supplied must be intact during transportation.
2. If during the transport the appliance, has been positioned horizontally, it must not be operated for at least 4 hours, to allow the system to settle.
3. Failure to comply with the above instructions could result in damage to the appliance, for which the manufacturer will not be held liable.
4. The appliance must be protected against rain, moisture and other atmospheric influences.

### **Important!**

- Care must be taken while cleaning/carrying the appliance not to touch the bottom of the condenser metal wires at the back of the appliance, as this could cause injury to fingers and hands.
- Do not attempt to sit or stand on top of your appliance as it is not designed for such use. You could injure yourself or damage the appliance.
- Make sure that the mains cable is not caught under the appliance during and after moving, as this could damage the cable.
- Do not allow children to play with the appliance or tamper with the controls.

### **Installation instructions**

1. Do not keep your appliance in a room where the temperature is likely to fall below -15 degrees C (5 degrees F) at night and/or especially in winter.
2. Do not place the appliance near cookers or radiators or in direct sunlight, as this will cause extra strain on the appliance's functions. If installed next to a source of heat or freezer, maintain the following minimum side clearances:  
From Cookers 30 mm  
From Radiators 300 mm  
From Freezers 25 mm
3. Make sure that sufficient room is provided around the appliance to ensure free air circulation **(Item 2)**.  
• Put the back airing lid to the back of your refrigerator to set the distance between the refrigerator and the wall **(Item 3)**.
4. The appliance should be positioned on a smooth surface. The two front feet can be adjusted as required. To ensure that your appliance is standing upright adjust the two front feet by turning clockwise or anti-clockwise, until firm contact is secured with the floor. Correct adjustment of feet prevents excessive vibration and noise **(Item 4)**.
5. Refer to "Cleaning and Care" section to prepare your appliance for use.







## Getting to know your appliance (Item 1)

- 1 - Setting knob and interior light
- 2 - Fresh Food fan
- 3 - Adjustable Cabinet shelves
- 4 - Crisper cover
- 5 - Fresh zone compartment/ Crispers
- 6 - Ice tray support & ice tray
- 7 - Compartment for quickly freezing
- 8 - Compartments for frozen foods keeping
- 9 - Adjustable foot
- 10 - Dairy Compartment
- 11 - Shelf for jars
- 12 - Shelf for bottles
- 13 - Freezer fan

The fans has the purpose to provide the circulation of the air in compartment. It is connected in parallel with the motor-compressor. When the motor-compressor is off, the fans will also be off.

## Suggested arrangement of food in the appliance

Guidelines for obtaining optimum storage and hygiene:

1. The fridge compartment is for the short-term storage of fresh food and drinks.
2. The freezer compartment is     rated and suitable for the freezing and storage of pre-frozen food. The recommendation for    storage as stated on the food packaging should be observed at all times.
3. Dairy products should be stored in the special compartment provided in the door liner.
4. Cooked dishes should be stored in airtight containers.
5. Fresh wrapped produce can be kept on the shelf. Fresh fruit and vegetables should be cleaned and stored in the crispers.
6. Bottles can be kept in the door section.
7. To store raw meat, wrap in polythene bags and place on the lowest shelf. Do not allow to come into contact with cooked food, to avoid contamination. For safety, only store raw meat for two to three days.
8. For maximum efficiency, the removable shelves should not be covered with paper or other materials to allow free circulation of cool air.
9. Do not keep vegetable oil on door shelves. Keep the food packed, wrapped or covered. Allow hot food and beverages to cool before refrigerating. Leftover canned food should not be stored in the can.

10. Fizzy drinks should not be frozen and products such as flavoured water ices should not be consumed too cold.

11. Some fruit and vegetables suffer damage if kept at temperatures near 0°C. Therefore wrap pineapples, melons, cucumbers, tomatoes and similar produce in polythene bags.

12. High-proof alcohol must be stored upright in tightly closed containers. Never store products that contain an inflammable propellant gas (e.g. cream dispensers, spray cans, etc.) or explosive substances. These are an explosion hazard.

13. To take out the baskets from the freezer compartment please proceed as in **item 11**.

14. In order to transform the chill compartment (used for easy perishable products - **Item 1-point 5**) into a vegetable box it is necessary to assembly in the rear side of the bottom glass shelf the ornament (**Item 12**) delivered as accessory according to the picture **Item 13** (point a-c). If the ornament will be not assembled the compartment (**Item 1-point 5**) will have biofresh functionality.

## Temperature control and adjustment

Operating temperatures are controlled by the setting knob (**Item 5**) located on the ceiling of fridge compartment. Settings may be made from min, 1 ... 6, max, max being the coldest position.

When the appliance is switched on for the first time, the setting knob should be adjusted so that after 24 hours, the average fridge temperature is no higher than +5°C (+41°F). We recommend you set the knob half way between the min and max setting and monitor to obtain the desired temperature i. e. towards max you will obtain a colder fridge temperature and vice versa. Some sections of the fridge may be cooler or warmer (such as the salad crisper and the top part of the cabinet) which is quite normal.

The normal storage temperature of the freezer should be -18°C (0°F). Lower temperatures may be obtained by adjusting setting knob towards max position.

We recommend that you check the temperature with an accurate thermometer to ensure that the storage compartments are kept to the desired temperature.

Remember you must take your reading very quickly since the thermometer temperature will rise very rapidly after you remove it from the freezer.

Please remember each time the door is opened cold air escapes and the internal temperature rises. Therefore never leave the door open and ensure it is closed immediately after food is put in or removed.

### **Before operating**

#### **Final Check**

Before you start using the appliance check that:

1. The feet have been adjusted for perfect levelling.
2. The interior is dry and air can circulate freely at the rear.
3. The interior is clean as recommended under "Cleaning and care."
4. The plug has been inserted into the wall socket and the electricity is switched on. When the door is open the interior light will come on.

#### **And note that:**

5. You will hear a noise as the compressor starts up. The liquid and gases sealed within the refrigeration system may also make some (noise), whether the compressor is running or not. This is quite normal.
6. Slight undulation of the top of the cabinet is quite normal due to the manufacturing process used; it is not a defect.
7. We recommend setting the knob midway and monitor the temperature to ensure the appliance maintains desired storage temperatures (See section Temperature Control and Adjustment).
8. Do not load the appliance immediately it is switched on. Wait until the correct storage temperature has been reached. We recommend checking the temperature with an accurate thermometer (see; Temperature Control and Adjustment).

### **Storing frozen food**

Your freezer is suitable for the long-term storage of commercially frozen foods and also can be used to freeze and store fresh food.

If there is a power failure, do not open the door. Frozen food should not be affected if the failure lasts for less than 19 hrs. If the failure is longer, then the food should be checked and either eaten immediately or cooked and then re-frozen.

### **Making ice cubes**

Fill the ice - cube tray 3/4 full with water and place it in the freezer. Loosen frozen trays with a spoon handle or a similar implement; never use sharp-edged objects such as knives or forks.

### **Freezing fresh food**

Please observe the following instructions to obtain the best results.

Do not freeze too large a quantity at any one time. The quality of the food is best preserved when it is frozen right through to the core as quickly as possible.

Do not exceed the freezing capacity of your appliance in 24 h.

Placing warm food into the freezer compartment causes the refrigeration machine to operate continuously until the food is frozen solid. This can temporarily lead to excessive cooling of the refrigeration compartment.

When freezing fresh food, to reach the best freezing capacity, put the setting knob to maximum position 24h before placing it. After freezing the knob can be set to the initial position. Small quantities of food up to 1/2 kg. (1 lb) can be frozen without adjusting the temperature control knob.

Take special care not to mix already frozen food and fresh food.

### **Defrosting**

#### **A) Fridge compartment**

The fridge compartment defrosts automatically. The defrost water runs to the drain tube via a collection container at the back of the appliance. Check that the tube is permanently placed with its end in the collecting tray on the compressor to prevent the water spilling on the electric installation or on the floor (**Item 6**).

#### **B) Freezer compartment**

The NO FROST type defrost is completely automatic. No intervention from your side is required. The water is collected on the compressor tray. Due the heat of the compressor the water is evaporated

**Do not use pointed or sharp-edged objects, such as knives or forks to remove the frost.**

Never use hairdryers, electrical heaters or other such electrical appliances for defrosting. Sponge out the defrost water collected in the bottom of the freezer compartment. After defrosting, dry the interior thoroughly (**Item 7 & 8**). Insert the plug into the wall socket and switch on the electricity supply.

**Warnings!**

The fans inside the freezer and fresh food compartments circulates cold air. Never insert any object through the guard. Do not allow children to play with the fresh food and freezer fan.

Never store products that contain inflammable propellant gas (eg dispensers, spray cans etc.) or explosive substances.

Don't cover the shelves with any protective materials, which may obstruct air circulation.

Do not allow children to play with the appliance or tamper with the controls.

Do not obstruct the fan guards to ensure that you obtain the best possible performance from your appliance. **(Item 9 and Item 10)**

**Warning!**

Your appliance is fitted with a circulating fan which is essential for the performance of the refrigerator. Please ensure the fans are not blocked (stopped) or impaired by food or packaging. Blocking (stopping) or impairing the fan can result in an increase of the internal freezer temperature (Thawing).

**Replacing the interior light bulb**

To change the Bulb/LED used for illumination of your refrigerator, call your Authorised Service. The lamp(s) used in this appliance is not suitable for household room illumination. The intended purpose of this lamp is to assist the user to place foodstuffs in the refrigerator/freezer in a safe and comfortable way.

The lamps used in this appliance have to withstand extreme physical conditions such as temperatures below -20°C.

**Cleaning and care**

1. We recommend that you switch off the appliance at the socket outlet and pull out the mains plug before cleaning.
2. Never use any sharp instruments or abrasive substances, soap, household cleaner, detergent or wax polish for cleaning.
3. Use luke warm water to clean the cabinet of the appliance and wipe it dry.
4. Use a damp cloth wrung out in a solution of one teaspoon of bicarbonate of soda to one pint of water to clean the interior and wipe it dry.
5. Make sure that no water enters the temperature control box.
6. If the appliance is not going to be used for a long period of time, switch it off, remove all food, clean it and leave the door ajar.

7. We recommend that you polish the metal parts of the product (i.e. door exterior, cabinet sides) with a silicone wax (car polish) to protect the high quality paint finish.

8. Any dust that gathers on the condenser, which is located at the back of the appliance, should be removed once a year with a vacuum cleaner.

9. Check door seals regularly to ensure they are clean and free from food particles.

10. Never:

- Clean the appliance with unsuitable material; eg petroleum based products.
- Subject it to high temperatures in any way,
- Scour, rub etc., with abrasive material.

11. Removal of dairy cover and door tray :

• To remove the dairy cover, first lift the cover up by about an inch and pull it off from the side where there is an opening on the cover.

• To remove a door tray, remove all the contents and then simply push the door tray upwards from the base.

12. Make sure that the special plastic container at the back of the appliance which collects defrost water is clean at all times. If you want to remove the tray to clean it, follow the instructions below:

- Switch off at the socket outlet and pull out the mains plug
- Gently uncrimp the stud on the compressor, using a pair of pliers, so that the tray can be removed
- Lift it up.
- Clean and wipe it dry
- Reassemble, reversing the sequence and operations

13. To remove a drawer, pull it as far as possible, tilt it upwards and then pull it out completely.

**Repositioning the door**

Proceed in numerical order **(Item 14)**.

**Do's and don'ts**

- Do-** Clean your appliance regularly.
- Do-** Keep raw meat and poultry below cooked food and dairy products.
- Do-** Take off any unusable leaves on vegetables and wipe off any soil.
- Do-** Leave lettuce, cabbage, parsley and cauliflower on the stem.
- Do-** Wrap cheese firstly in greaseproof paper and then in a polythene bag, excluding as much air as possible. For best results, take out of the fridge compartment an hour before eating.

- Do-** Wrap raw meat and poultry loosely in polythene or aluminium foil. This prevents drying.
- Do-** Wrap fish and offal in polythene bags.
- Do-** Wrap food with a strong odour or which may dry out, in polythene bags, or aluminium foil or place in airtight container.
- Do-** Wrap bread well to keep it fresh.
- Do-** Chill white wines, beer, lager and mineral water before serving.
- Do-** Check contents of the freezer every so often.
- Do-** Keep food for as short a time as possible and adhere to "Best Before" and "Use by" etc. dates.
- Do-** Store commercially frozen food in accordance with the instructions given on the packets.
- Do-** Always choose high quality fresh food and be sure it is thoroughly clean before you freeze it.
- Do-** Prepare fresh food for freezing in small portions to ensure rapid freezing.
- Do-** Wrap all food in aluminium foil or freezer quality polythene bags and make sure any air is excluded.
- Do-** Wrap frozen food immediately after purchasing and put it in to the freezer as soon as possible.
- Don't-** Store bananas in your fridge compartment.
- Don't-** Store melon in your fridge. It can be chilled for short periods as long as it is wrapped to prevent it flavouring other food.
- Don't-** Cover the shelves with any protective materials which may obstruct air circulation.
- Don't-** Store poisonous or any dangerous substances in your appliance. It has been designed for the storage of edible foodstuffs only.
- Don't-** Consume food which has been refrigerated for an excessive length of time.
- Don't-** Store cooked and fresh food together in the same container. They should be packaged and stored separately.
- Don't-** Let defrosting food or food juices drip onto food.
- Don't-** Leave the door open for long periods, as this will make the appliance more costly to run and cause excessive ice formation.
- Don't-** Use sharp edged objects such as knives or forks to remove the ice.
- Don't-** Put hot food into the appliance. Let it cool down first.
- Don't-** Put liquid-filled bottles or sealed cans containing carbonated liquids into the freezer, as they may burst.
- Don't-** Exceed the maximum freezing loads when freezing fresh food.
- Don't-** Give children ice-cream and water ices direct from the freezer. The low temperature may cause 'freezer burns' on lips.
- Don't-** Freeze fizzy drinks.
- Don't-** Try to keep frozen food which has thawed; it should be eaten within 24 hours or cooked and refrozen.
- Don't-** Remove items from the freezer with wet hands.

### ***Energy Consumption***

Maximum frozen food storage volume is achieved without using the upper shelf cover provided in the freezer compartment. Energy consumption of your appliance is declared while the freezer compartment is fully loaded without the use of the upper shelf cover.

### **Practical advice concerning the reduction of the electricity consumption.**

1. Make sure that the appliance is located in well-ventilated areas, far from any source of heat (cooker, radiator etc.). At the same time, the location of the appliance must be done in such a way that it prevents it to be under the direct incidence of the sunbeams.
2. Make sure that the food purchased in refrigerated/frozen condition is placed into the appliance as soon as possible, especially during summertime. It is recommended to use thermal insulated bags to transport the food home.
3. We recommend the thawing of the packets taken out from the freezer compartment be done in the refrigerator compartment. For this purpose, the packet which is going to be thawed will be placed in a vessel so that the water resulting from the thawing does not leak in the refrigerator compartment. We recommend you to start the thawing at least 24 hours before the use of the frozen food.
4. We recommend reducing the number of door openings to the minimum.
5. Do not keep the door of the appliance open more than necessary and make sure that after each opening the door is well closed.

### **Information concerning the noise and the vibrations which might appear during the operation of the appliance**

1. The operation noise can increase during the operation.
  - In order to keep the temperatures at the adjusted temperatures, the compressor of the appliance starts periodically. The noise produced by the compressor becomes stronger when it starts and a click can be heard when it stops.
  - The performance and operation features of the appliance can change according to the modifications of the temperature of the ambient environment. They must be considered as normal.
2. Noises like liquids flowing or as being sprayed
  - These noises are caused by the flow of the refrigerant in the circuit of the appliance and comply with the operation principle of the appliance.
3. Noise similar to wind blowing.
  - It is generated by the fan (fans) with which your appliance is endowed. These fans help to the efficient cooling of the appliance. This noise is normal, not a defect.
4. Other vibrations and noises.
  - The level of noise and vibrations can be caused by the type and the aspect of the floor on which the appliance is placed. Make sure that the floor does not have significant level distortions or if it can yield to the weight of the appliance (it is flexible).
  - Another source of noise and vibrations is represented by the objects placed on the appliance. These objects must be removed from the appliance
  - The bottles and the vessels placed in the refrigerator touching each other. In such cases move the bottles and the vessels so that there is a small distance between them.

### **Trouble - shooting**

If the appliance does not operate when switched on, check;

- That the plug is inserted properly in the socket and that the power supply is on. (To check the power supply to the socket, plug in another appliance)
- Whether the fuse has blown/circuit breaker has tripped/main distribution switch has been turned off.
- That the temperature control has been set correctly.
- That the new plug is wired correctly, if you have changed the fitted, moulded plug.

If the appliance is still not operating at all after above checks, contact the dealer from whom you purchased the unit.

Please ensure that above checks have been done, as a charge will be made if no fault is found.



The symbol  on the product or on packaging indicates that this product may not be treated as household waste. Instead it shall be handed over to the applicable collection point for the recycling of electrical and electronic equipment. By ensuring this product is disposed of correctly, you will help prevent potential negative consequences for the environment and human health, which could otherwise be otherwise be caused by inappropriate waste handling of this product. For more detailed information about recycling of this product, please contact your local city office, you household waste disposal service or the shop where you purchased the product.



Enhorabuena por haber elegido un electrodoméstico de alta calidad de BEKO, diseñado para prestar servicio durante muchos años.

### ***La seguridad es lo primero***

No conectar el frigorífico a la toma de corriente hasta que no se hayan retirado todos los protectores de embalaje y transporte.

- Si se transportó horizontalmente, dejar el frigorífico en posición normal al menos 4 horas antes de conectarlo, para que el aceite del compresor se asiente.
- Al deshacerse de un frigorífico antiguo con cerradura o pestillo en la puerta, comprobar que queda en una posición segura que impida que los niños puedan quedar atrapados.
- Este frigorífico sólo se debe utilizar para las funciones para las que se ha diseñado.
- No arrojar el frigorífico al fuego. Su aislamiento contiene sustancias inflamables sin CFC. Es recomendable ponerse en contacto con las autoridades locales para obtener información sobre residuos y centros de reciclaje.
- No se recomienda utilizar este frigorífico en lugares fríos sin calefacción. (Por ejemplo, garajes, invernaderos, cobertizos, cabañas, etc.)

Para conseguir un funcionamiento sin averías y el mejor rendimiento posible del frigorífico, es muy importante leer cuidadosamente estas instrucciones. El incumplimiento de estas instrucciones puede invalidar el derecho a obtener asistencia gratuita durante el periodo de garantía.

Conservar estas instrucciones en lugar seguro y donde puedan consultarse fácilmente.

Se proporcionarán piezas de recambio originales durante 10 años, después de la fecha de compra del producto.

**Este aparato no ha sido diseñado para ser usado por personas con discapacidades físicas, sensoriales o mentales; tampoco para personas sin experiencia o conocimiento del aparato, a no ser que estén supervisadas o instruidas por alguien responsable de su seguridad.**

**Los niños deben de estar controlados para que no jueguen con el aparato.**

### Requisitos eléctricos

Antes de conectar el enchufe a la toma de corriente, se debe comprobar que el voltaje y la frecuencia mostradas en la placa de características del interior del frigorífico se corresponden con los de la alimentación eléctrica. Se recomienda conectar este frigorífico a la red de suministro eléctrico mediante una toma de corriente adecuada, con fusible e interruptor y en una posición de fácil acceso.

#### **Advertencia. Este frigorífico debe disponer de toma de tierra.**

Las reparaciones del equipo eléctrico sólo deben ser realizadas por técnicos cualificados. Las reparaciones incorrectas realizadas por personal no cualificado comportan riesgos que pueden acarrear graves consecuencias al usuario del frigorífico.

#### **¡ATENCIÓN!**

Este electrodoméstico funciona con R600a, un gas respetuoso con el medio ambiente pero inflamable. Durante el transporte y la fijación del electrodoméstico, es necesario tener cuidado para no dañar el sistema de refrigeración. Si el sistema de refrigeración sufre algún daño y se produce una fuga de gases del sistema, mantenga el producto alejado de fuentes de ignición y ventile el recinto durante el tiempo adecuado.

**ADVERTENCIA:** Utilizar sólo los dispositivos mecánicos o los medios recomendados por el fabricante para acelerar el proceso de desescarchado.

**ADVERTENCIA:** Evitar daños en el circuito de refrigeración.

**ADVERTENCIA:** No utilizar aparatos eléctricos dentro de los compartimentos para alimentos del frigorífico, a menos que sean del tipo recomendado por el fabricante.

**ADVERTENCIA:** Si el cable de alimentación estuviera dañado, el fabricante, el servicio de atención al cliente o una persona cualificada deberán sustituirlo para evitar peligros.

### Instrucciones de transporte

1. El frigorífico sólo se debe transportar en posición vertical. El embalaje debe quedar intacto tras el transporte.

2. Si el frigorífico ha estado colocado horizontalmente durante el transporte, no ponerlo en funcionamiento hasta después de pasadas al menos 4 horas, para permitir que el sistema se asiente.

3. El incumplimiento de estas instrucciones puede provocar daños en el frigorífico y el fabricante no se considerará responsable de los mismos.

4. El frigorífico debe estar protegido de la lluvia, la humedad y demás agentes atmosféricos.

#### **¡Importante!**

- Se debe poner especial cuidado al limpiar o desplazar el frigorífico, para no tocar el extremo inferior de las láminas metálicas del condensador, que se encuentran en la parte trasera del aparato, ya que pueden provocar heridas en dedos y manos.

- No ponerse de pie ni sentarse en la parte superior del frigorífico, ya que no está diseñado para tal fin. Podría sufrir lesiones o causar daños al electrodoméstico.

- Comprobar que el frigorífico no queda apoyado sobre el cable principal durante ni después del desplazamiento, ya que puede dañar el cable.

- No permitir a los niños jugar con el frigorífico ni jugar con sus mandos.

### Instrucciones de instalación

1. No tenga el aparato en estancias donde la temperatura pueda descender por debajo de los -15 °C (5 °F) por la noche y/o especialmente en invierno.

2. No colocar el frigorífico cerca de cocinas o radiadores ni bajo la luz solar directa, ya que el hacerlo puede provocar una mayor carga para las funciones del frigorífico. Si se instala cerca de una fuente de calor o de un congelador, mantener las distancias laterales mínimas siguientes:

Con respecto a cocinas, 30 mm.

Con respecto a radiadores, 300 mm.

Con respecto a congeladores, 25 mm.

3. Comprobar que hay espacio suficiente en torno al frigorífico para garantizar la circulación de aire (**figura 2**).

- Poner la tapa de ventilación posterior en la parte trasera del frigorífico para comprobar la distancia entre el frigorífico y la pared (**figura 3**).

4. El frigorífico sólo se debe colocar sobre superficies lisas. Los dos pies delanteros se pueden ajustar si es necesario. Para garantizar la verticalidad del frigorífico, ajustar los dos pies delanteros girándolos a derecha o izquierda hasta que el contacto con el suelo sea firme y seguro. El ajuste correcto de los pies evita vibraciones o ruidos excesivos (**figura 4**).

5. Consultar la sección "Conservación y limpieza" para preparar el frigorífico para su utilización.



### Detalles del electrodoméstico (Figura 1)

- 1 - Mando de ajuste y luz interior
- 2 - Ventilador de alimentos frescos
- 3 - Estantes interiores ajustables
- 4 - Tapa del cajón de frutas y verduras
- 5 - Compartimento para hielo/Cajones de frutas y verduras
- 6 - Soporte de bandeja de hielo y bandeja de hielo
- 7 - Compartimento de congelación rápida
- 8 - Compartimento de conservación de alimentos congelados
- 9 - Pie ajustable
- 10 - Compartimento de lácteos
- 11 - Estante para botes
- 12 - Estante para botellas
- 13 - Ventilador del congelador

Los ventiladores tienen el propósito de hacer circular el aire en su correspondiente compartimento. Se conecta a la vez que el motor compresor. Cuando el motor compresor esté apagado, los ventiladores también lo estarán.

### Disposición recomendada de los alimentos en el frigorífico

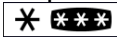
Normas para conseguir el almacenamiento e higiene óptimos:

1. El compartimento frigorífico está destinado al almacenamiento de alimentos frescos y bebidas por un periodo de tiempo breve.
2. El compartimento congelador está clasificado como  y es apto para congelar y almacenar alimentos precongelados. Se deben seguir siempre las recomendaciones para el almacenamiento  que figuran en el envase de los alimentos.
3. Los productos lácteos deben almacenarse en el compartimento especial del revestimiento interior de la puerta.
4. Los platos preparados deben almacenarse en recipientes herméticos.
5. Los productos frescos envueltos pueden conservarse en el estante. Las frutas y verduras frescas deben estar limpias y almacenarse en los cajones correspondientes.
6. Las botellas se pueden conservar en la sección de la puerta.
7. Para almacenar carne cruda, envuélvala en bolsas de polietileno y colóquela en el estante inferior. No permita que la carne cruda entre en contacto con los alimentos cocinados, para evitar contaminaciones. Por seguridad, no almacene carne cruda durante periodos superiores a dos o tres días.

8. No cubra los estantes extraíbles con papel u otros materiales con el fin de permitir la libre circulación del aire y obtener así el máximo rendimiento.

9. No conserve aceite vegetal en los estantes de la puerta. Conserve los alimentos empaquetados, envueltos o cubiertos. Deje que los alimentos y las bebidas calientes se enfríen antes de introducirlos en el frigorífico. Los restos de alimentos enlatados no se deben almacenar dentro de sus latas.

10. No congele bebidas gaseosas. No consuma demasiado fríos productos tales como los helados de agua con sabores.

11. Algunas frutas y verduras se deterioran si se almacenan a temperaturas cercanas a 0 °C. Por lo tanto, las piñas, los melones, los pepinos, los tomates y productos similares deben envolverse en bolsas de polietileno.

12. Las bebidas alcohólicas de alta graduación se deben almacenar en posición vertical en recipientes bien cerrados. No almacene nunca productos que contengan gases inflamables (por ejemplo, botes de nata a presión, aerosoles, etc.) ni sustancias explosivas. Existe peligro de explosión.

13. Para extraer las cestas del compartimento congelador, proceda como en el **figura 11**.

14. Para transformar el compartimento de enfriamiento (usado para los productos fácilmente perecederos - **figura 1**-punto 5) en un cajón de frutas y verduras es necesario montar en la parte trasera del estante de cristal inferior el ornamento (**figura 12**) proporcionado como accesorio según la imagen **figura 13 (punto a-c)**.

Si no va a montar el ornamento, el compartimento (**figura 1 punto 5**) tendrá funcionalidad biofresh.

### Control y ajuste de la temperatura

El mando de ajuste (**Figura 5**), ubicado en el techo del compartimento frigorífico, permite controlar las temperaturas de funcionamiento. La temperatura se puede ajustar entre los valores mín., 1 a 6 y máx., siendo esta última la posición de mayor frío.

Al encender el aparato por primera vez, es preciso ajustar el mando de ajuste de manera que, transcurridas 24 horas, la temperatura media del frigorífico no supere los +5 °C (+41°F).

Recomendamos colocar el mando de ajuste en una posición intermedia entre el mínimo y el máximo e ir supervisando el frigorífico para obtener la temperatura deseada; las posiciones cercanas al máximo resultarán en temperaturas más bajas y viceversa.

. Algunas zonas del frigorífico estarán más calientes (como el cajón de frutas y verduras y la parte superior del compartimento refrigerador) o más frías, lo cual es perfectamente normal. La temperatura normal de almacenamiento del congelador debe ser de  $-18\text{ }^{\circ}\text{C}$  ( $0\text{ }^{\circ}\text{F}$ ). Es posible alcanzar temperaturas más bajas desplazando el mando del termostato hacia la posición máx. Se recomienda comprobar la temperatura con un termómetro de precisión para asegurarse de que los compartimentos de almacenamiento se mantienen a la temperatura deseada. Es necesario tomar la lectura inmediatamente, puesto que la temperatura del termómetro subirá muy rápidamente tras sacarlo del congelador. Recuerde que cada vez que se abre la puerta, el aire frío se escapa y la temperatura interna sube. Por consiguiente, no deje nunca la puerta abierta y asegúrese de que se cierra inmediatamente después de introducir o retirar alimentos.

### **Antes del uso**

#### **Comprobación final**

Antes de empezar a utilizar el frigorífico, compruebe que:

1. Los pies se han ajustado hasta conseguir una nivelación perfecta.
2. El interior está seco y el aire circula libremente por la parte trasera.
3. El interior está limpio conforme a las recomendaciones de la sección "Conservación y limpieza".
4. Se ha introducido el enchufe en la toma de corriente y se ha activado la electricidad. Cuando se abre la puerta, la luz interior se enciende.

#### **Y tenga en cuenta que:**

5. Se oye un ruido cada vez que el compresor se pone en funcionamiento. Los líquidos y gases del sistema de refrigeración también pueden hacer ruidos, esté o no el compresor en funcionamiento. Esto es perfectamente normal.
6. También es normal una ligera ondulación en la parte superior del armario debido al proceso de fabricación utilizado. No es un defecto.
7. Se recomienda colocar el mando de ajuste en la posición intermedia y supervisar la temperatura para asegurarse de que el frigorífico mantenga las temperaturas de conservación deseadas (consultar la sección "Control y ajuste de la temperatura").

8. No cargue el electrodoméstico inmediatamente después de encenderlo. Espere hasta que alcance la temperatura de conservación correcta. Se recomienda comprobar la temperatura con un termómetro de precisión (consultar la sección Control y ajuste de la temperatura).

### **Almacenamiento de alimentos congelados**

El congelador es adecuado para almacenar alimentos precongelados durante periodos prolongados, así como para congelar y almacenar carne fresca.

Si se produce un corte de corriente, no abra la puerta. Los alimentos congelados no se verán afectados si el corte de corriente dura menos de 19 horas. Si dura más tiempo, se debe comprobar los alimentos para consumirlos inmediatamente o cocinarlos y congelarlos de nuevo.

### **Congelación de alimentos frescos**

Para obtener los mejores resultados, se deben tener en cuenta las siguientes instrucciones.

No congele grandes cantidades de una vez. La calidad de los alimentos se conserva mejor si la congelación alcanza su interior lo antes posible. No supere la cantidad de alimentos que el aparato es capaz de congelar en 24 h.

Si se introducen alimentos calientes en el compartimento congelador, se obliga a la máquina de refrigeración a funcionar de forma continua hasta congelarlos totalmente. Esto puede provocar temporalmente un enfriamiento excesivo del compartimento de refrigeración.

Cuando vaya a congelar alimentos frescos, ponga el mando de ajuste en la posición de máximo frío 24 horas antes de depositar los alimentos para obtener la máxima capacidad de congelación.

Una vez los alimentos estén congelados, puede volver a colocar el mando en su posición inicial. Las cantidades pequeñas de hasta 1/2 kg se pueden congelar sin necesidad de ajustar el mando de control de temperatura.

Ponga especial cuidado en no mezclar alimentos ya congelados con alimentos frescos.

### **Cubitos de hielo**

Rellene la cubitera hasta 3/4 de su capacidad y colóquela en el congelador. Desprenda las bandejas congeladas con una cuchara o instrumento similar. No utilice nunca objetos con punta ni bordes afilados, como cuchillos o tenedores.

## **Deshielo**

### **A) Compartimento frigorífico**

El compartimento del frigorífico se deshiela de manera automática. El agua del deshielo circula hasta el conducto de desagüe a través del recipiente de recogida situado en la parte trasera del frigorífico.

Compruebe que el extremo del tubo esté siempre colocado en la bandeja de recogida del compresor para evitar el derramamiento de agua sobre los componentes eléctricos o el suelo (**Figura 6**).

### **B) Compartimento congelador**

El deshielo de tipo NO FROST (antiescarcha) es completamente automático. No requiere intervención alguna por su parte. El agua se recoge en la bandeja del compresor y posteriormente se evapora por acción del calor que éste desprende.

**No utilice nunca objetos con punta o bordes afilados, como cuchillos o tenedores, para retirar el hielo.**

No utilice nunca secadores de pelo, calentadores eléctricos u otros aparatos eléctricos similares para forzar el deshielo.

Recoja con una esponja el agua de deshielo depositada en la parte inferior del compartimento del congelador. Una vez finalizado el deshielo, seque completamente el interior (**Figuras 7 y 8**). Inserte el enchufe en la toma de corriente y encienda el interruptor.

### **Avisos**

Los ventiladores de los compartimentos congelador y frigorífico hacen circular aire frío. No introduzca nunca objetos a través del protector. No permita que los niños jueguen con los ventiladores de los compartimentos congelador y frigorífico.

No deposite nunca productos que contengan gases inflamables (por ejemplo, dosificadores, aerosoles, etc.) ni sustancias explosivas.

No cubra los estantes con ningún material protector que pueda obstruir la circulación del aire.

No permita a los niños jugar con el electrodoméstico ni manipular sus mandos.

No permita que se obstruyan los protectores de los ventiladores con el fin de obtener el mayor rendimiento posible del electrodoméstico.

(**Figuras 9 y 10**)

### **Advertencia**

Su electrodoméstico dispone de un ventilador de circulación que es fundamental para el rendimiento del frigorífico. Asegúrese de que los ventiladores no se encuentran bloqueados (detenidos) o bloqueados por alimentos o paquetes. El entorpecimiento o bloqueo (detención) del ventilador puede derivar en un incremento de la temperatura interna del congelador (deshielo).

### **Sustitución de la bombilla interior**

Para cambiar la bombilla utilizada para iluminar el frigorífico, póngase en contacto con el servicio técnico autorizado.

Las bombillas de este electrodoméstico no sirven para la iluminación en el hogar. Su propósito es el de ayudar al usuario a colocar los alimentos en el frigorífico o congelador de forma cómoda y segura.

Las lámparas utilizadas en este electrodoméstico deben soportar unas condiciones físicas extremas como temperaturas inferiores a -20° C.

### **Conservación y limpieza**

1. Se recomienda desenchufar el frigorífico retirando el enchufe de la toma de corriente antes de realizar la limpieza.
2. No utilizar nunca en la limpieza instrumentos afilados o sustancias abrasivas, jabones, limpiadores domésticos, detergentes ni ceras abrillantadoras.
3. Utilizar agua tibia para limpiar el armario del frigorífico y secarlo con un paño.
4. Utilizar un paño humedecido con la solución de una cucharilla de café de bicarbonato sódico en un vaso grande de agua, para limpiar el interior. Secarlo con un trapo.
5. Asegurarse de que no entra agua en la caja de control de la temperatura.
6. Si no se va a utilizar el frigorífico durante un largo periodo, desenchufarlo, retirar toda la comida, limpiarlo y dejar la puerta entreabierta.
7. Se recomienda pulir las piezas de metal del producto (por ejemplo, la puerta exterior, los laterales del armario) con una cera de silicona (cera para coches) para proteger los acabados de alta calidad.

8. El polvo acumulado en el condensador, situado en la parte trasera del frigorífico, debe retirarse una vez al año con un aspirador.

9. Comprobar regularmente los cierres herméticos de la puerta para asegurarse de que estén limpios y sin restos de alimentos.

10. Nunca:

- Limpiar el frigorífico con material inadecuado; por ejemplo, productos derivados del petróleo.
- Exponerlo a altas temperaturas.
- Restregarlo, frotarlo, etc., con materiales abrasivos.

11. Retirada la bandeja de la puerta:

- Para retirar la bandeja de la puerta, retirar todo su contenido y, a continuación, empujar simplemente la bandeja hacia arriba desde su base.

12. Comprobar que el recipiente especial de plástico de la parte posterior del frigorífico, que recoge el agua del desescarchado, esté limpio en todo momento. Si se desea retirar la bandeja para limpiarla, seguir las instrucciones siguientes:

- Desenchufar el frigorífico retirando el enchufe de la toma de corriente.
- Con unos alicates, ondular ligeramente el aro del compresor para poder retirar la bandeja.
- Levantarlo.
- Limpiarlo y secarlo.
- Volver a colocarlo, invirtiendo la secuencia de operaciones.

13. Si existe una capa excesiva de hielo, eliminarla regularmente con el rascador de plástico incluido. Las grandes acumulaciones de hielo afectan al funcionamiento del congelador.

14. Para retirar un cajón, tirar de él tanto como sea posible, inclinarlo hacia arriba y, a continuación, extraerlo completamente.

### **Reposicionamiento de la puerta**

Continúe en orden de número (figura 14).

### **Prácticas correctas e incorrectas**

**Correcto-** Limpie el aparato con regularidad.

**Correcto-** Conservar la carne cruda y de ave bajo los productos cocinados y los productos lácteos.

**Correcto-** Retirar las hojas inservibles de las verduras y limpiar toda suciedad.

**Correcto-** Dejar la lechuga, el repollo, el perejil y la coliflor con el tallo.

**Correcto-** Envolver el queso primero en papel resistente a la grasa y, a continuación, en una bolsa de polietileno, sacando todo el aire posible. Para obtener los mejores resultados, sacar los alimentos del compartimento del frigorífico una hora antes de comerlos.

**Correcto-** Envolver la carne cruda y de ave en polietileno o papel de aluminio sin apretar. Esto evita que se sequen.

**Correcto-** Envolver el pescado y los despojos en bolsas de polietileno.

**Correcto-** Envolver en bolsas de polietileno o en papel de aluminio los alimentos que desprendan olores fuertes o que se puedan secar, o bien introducirlos en recipientes herméticos.

**Correcto-** Envolver bien el pan para mantenerlo fresco.

**Correcto-** Enfriar los vinos blancos, las cervezas y el agua mineral antes de servirlos.

**Correcto-** Comprobar el contenido del congelador de vez en cuando.

**Correcto-** Conservar los alimentos el menor tiempo posible y cumpla sus fechas de caducidad.

**Correcto-** Almacenar los alimentos precongelados conforme a las instrucciones proporcionadas en los envases.

**Correcto-** Elegir siempre alimentos frescos de alta calidad y comprobar que estén totalmente limpios antes de congelarlos.

**Correcto-** Preparar los alimentos frescos para su congelación en pequeñas raciones para garantizar su rápida congelación.

**Correcto-** Envolver todos los alimentos en papel de aluminio o bolsas de polietileno para congelador, haciendo salir todo el aire.

**Correcto-** Envolver los alimentos congelados inmediatamente después de adquirirlos e introducirlos en el congelador lo antes posible.

- Incorrecto-** Almacenar los plátanos en el compartimento del frigorífico.
- Incorrecto-** Almacenar melones en el frigorífico. Se deben enfriar por cortos periodos y envolver para evitar que den olor a otros alimentos.
- Incorrecto-** Cubrir los estantes con cualquier material protector que pueda obstruir la circulación de aire.
- Incorrecto-** Almacenar sustancias venenosas o peligrosas en el frigorífico. Ha sido diseñado sólo para el almacenamiento de alimentos comestibles.
- Incorrecto-** Consumir alimentos almacenados durante periodos excesivamente largos.
- Incorrecto-** Almacenar alimentos frescos y cocinados en un mismo recipiente. Deben envolverse y almacenarse de forma separada.
- Incorrecto-** Permitir que alimentos descongelados o los jugos de los alimentos goteen sobre otros alimentos.
- Incorrecto-** Dejar la puerta abierta durante largos periodos, lo que encarece el coste de funcionamiento del frigorífico y provoca excesiva formación de hielo.
- Incorrecto-** Utilizar objetos con punta o bordes afilados, como cuchillos o tenedores, para retirar el hielo.
- Incorrecto-** Introducir alimentos calientes en el frigorífico. Dejar primero que se enfríen.
- Incorrecto-** Colocar en el congelador botellas o botes herméticos completamente rellenos de líquidos gaseosos, ya que pueden reventar.
- Incorrecto-** Superar la carga máxima de congelación al congelar alimentos frescos.
- Incorrecto-** Entregar a los niños helados o cubitos de hielo directamente del congelador. La baja temperatura puede provocar quemaduras en los labios.
- Incorrecto-** Congelar bebidas gaseosas.
- Incorrecto-** Intentar congelar de nuevo alimentos que se han descongelado. Deben consumirse antes de 24 horas o cocinarse y volverse a congelar.
- Incorrecto-** Retirar alimentos del congelador con las manos húmedas.

## ***Resolución de problemas***

Si el frigorífico no funciona al conectarlo, comprobar:

- Si se ha introducido correctamente el enchufe en la toma de corriente y si la alimentación eléctrica está activada. (Para comprobar la alimentación eléctrica de la toma de corriente, enchufe otro electrodoméstico.)
- Si el fusible está fundido, si el automático ha saltado o si el interruptor principal está apagado.
- Si el control de temperatura está ajustado correctamente.
- Si el nuevo enchufe está correctamente cableado, en caso de que se haya cambiado el enchufe.

Si el frigorífico sigue sin funcionar después de las comprobaciones anteriores, ponerse en contacto con el proveedor que lo suministró. Asegurarse de que se realicen las comprobaciones anteriores, ya que en caso de que realmente no haya ninguna avería, el proveedor puede exigirle sus gastos.

### Consumo energético

El volumen máximo de almacenamiento de alimentos congelados se obtiene al retirar los cajones superior y central del compartimento congelador. El consumo energético declarado para el frigorífico corresponde al funcionamiento con el compartimento congelador lleno y sin utilizar los cajones central y superior.

### Consejos prácticos para la reducción del consumo de electricidad

1. Asegúrese de que el aparato esté ubicado en zonas bien ventiladas, lejos de cualquier fuente de calor (cocina, radiador, etc.). Al mismo tiempo, el aparato debe ubicarse de tal modo que se evite la incidencia sobre él de la luz solar directa.
2. Deposite en el frigorífico lo antes posible los alimentos refrigerados o congelados que adquiera, especialmente en verano. Se recomienda utilizar bolsas térmicas para transportar los alimentos hasta su hogar.
3. Se recomienda descongelar los paquetes de alimentos que saque del compartimento congelador en el compartimento frigorífico. Para ello, deposite el paquete que vaya a descongelar en un recipiente que evite que el agua procedente de la descongelación se derrame en el interior del compartimento frigorífico. Se recomienda iniciar el proceso de descongelación al menos 24 horas antes de utilizar los alimentos congelados.
4. Recomendamos abrir la puerta el menor número de veces posible.
5. No deje abierta la puerta del frigorífico más tiempo del necesario, y asegúrese de cerrar bien la puerta cada vez que la abra.

### Información referente al ruido y las vibraciones que pueden producirse durante el funcionamiento del aparato

1. Este ruido puede ir en aumento durante el funcionamiento.
  - El compresor del aparato se enciende periódicamente para mantener las temperaturas en los valores fijados. El ruido que produce el compresor es más fuerte al inicio, mientras que cuando el compresor se detiene puede oírse un clic.
  - Las características de rendimiento y funcionamiento del aparato pueden cambiar en función de las variaciones de la temperatura ambiente. Tales cambios deben considerarse normales.
2. Ruidos parecidos al flujo o la pulverización de líquidos
  - Estos ruidos están causados por el flujo del refrigerante en el circuito del aparato y deben atribuirse a los principios de funcionamiento del mismo.
3. Ruido similar al soplo del viento.
  - Este ruido lo provoca el ventilador (o ventiladores) del frigorífico. Estos ventiladores ayudan a refrigerar de forma eficiente el frigorífico. Este ruido es normal, no se trata de ningún defecto.
4. Otras vibraciones o ruidos.
  - El nivel de ruido y vibraciones puede estar causado por el tipo y las características del piso sobre el que descansa el aparato. Asegúrese de que el piso no presente desniveles importantes y de que pueda soportar el peso del aparato (si se trata de un piso flexible).
  - Los objetos depositados sobre el frigorífico son otra fuente de ruido y vibraciones. Tales objetos deberán retirarse del aparato
  - Ruidos provocados por botellas y recipientes depositados sobre el frigorífico en contacto entre ellos. En tales casos, separe las botellas y recipientes de modo que haya un pequeño espacio entre ellos.



Este producto incorpora el símbolo de recogida selectiva de residuos de equipos eléctricos y electrónicos.

Ello significa que este producto debe ser manipulado teniendo en cuenta la Directiva Europea 2002/96/EC, en orden de ser reciclado o recuperado para minimizar su impacto en el medio ambiente. Para más información rogamos contacte con las autoridades locales o regionales más próximas a su domicilio.

Los productos electrónicos no incluidos en el proceso de recogida selectiva son potencialmente peligrosos para el medio ambiente y la salud humana debido a la presencia de ciertas sustancias.



Wir danken Ihnen , dass Sie sich für den Kauf eines BEKO Produkte entschieden haben. Ihr Gerät genügt hohen Ansprüchen und wurde für eine langjährige Benutzung entworfen.

### ***Wichtige Hinweise für Ihre Sicherheit !***

- Entfernen Sie das gesamte Verpackungsmaterial, bevor Sie das Gerät einschalten
- Nachdem Sie das Gerät aufgestellt haben, sollten Sie mit dem Anschliessen und Einschalten mindestens 4 Stunden warten, damit sich das Kältemittel im Kreislauf setzen kann.
- Schnapp-oder Riegelverschluss vom ausgedienten Gerät entfernen oder unbrauchbar machen, damit sich spielende Kinder nicht selbst im alten Gerät einschliessen können.
- Das Gerät ist nur für den Gebrauch im Haushalt bestimmt.
- Werfen Sie das Gerät nicht ins Feuer. Für das in dem Gerät verwendete Kühlmittel und die Gase in der Isolierung sind spezielle Entsorgungsverfahren vorgeschrieben .  
Befolgen Sie die Müllverordnungen in Ihrer Region, um das Gerät sicher zu entsorgen.
- Nicht zu empfehlen ist die Verwendung des Gerätes in sehr kalten, unbeheizten Räumen (Garage, Keller, Lagerräume, usw.)

Damit Sie den größtmöglichen Nutzen aus Ihrem Gerät ziehen und es optimal und störungsfrei benutzen können, lesen Sie bitte die Bedienungsanleitung aufmerksam durch. Bewahren Sie sie für den Bedarfsfall sorgfältig auf. Die Nichtachtung dieser Hinweise können zu Sachschäden und zum Verlust der Garantie führen.

Originalersatzteile stehen für einen Zeitraum von 10 Jahren ab Kaufdatum zur Verfügung.

**Dieses Gerät ist nicht dafür bestimmt durch Personen (einschließlich Kinder) mit eingeschränkten physischen, sensorischen oder geistigen Fähigkeiten oder mangels Erfahrung und/oder mangels Wissen benutzt zu werden, es sei denn, sie werden durch eine für ihre Sicherheit zuständige Person beaufsichtigt oder erhielten von ihr Anweisungen, wie das Gerät zu benutzen ist.**

### Elektrischer Anschluss

Bevor Sie das Gerät anschließen, prüfen Sie unbedingt, ob die auf dem Typenschild angegebene Wechselspannung mit der Netzspannung übereinstimmt. Die elektrischen Anschlüsse müssen den gesetzlichen Vorschriften entsprechen. Schließen Sie das Gerät an eine leicht zugängliche Steckdose an .

#### Warnung !

Dieses Gerät muss richtig geerdet werden. Reparatur- und Wartungsarbeiten sollten nur von Fachkräften durchgeführt werden. Reparaturen, die von nicht qualifizierten Personen ausgeführt werden, sind eine Gefahrenquelle und können gefährliche Konsequenzen für den Benutzer des Gerätes haben.

#### Achtung!

Dieses Gerät verwendet das Kühlmittel R600a, ein Gas mit hoher Umweltverträglichkeit, das aber brennbar ist.

Achten Sie beim Transportieren und Aufstellen des Geräts darauf, daß keine Teile des Kühlmittelkreislaufs beschädigt werden. Vermeiden Sie bei Beschädigungen offenes Feuer oder Zündquellen, und lüften Sie den Raum, in dem sich das Gerät befindet, mehrere Minuten lang.

#### Warnung !

Verwenden Sie zur Beschleunigung des Abtauprozesses keine mechanischen oder anderen Hilfsmittel als die vom Hersteller empfohlenen Mittel.

#### Warnung !

Achten Sie darauf, dass der Kühlmittelkreislauf nicht beschädigt wird.

#### Warnung !

Keine elektrische Geräte benutzen um den Abtauprozess zu beschleunigen. Verwenden Sie in der Kühl-Gefrier - Kombination keine anderen als die vom Hersteller empfohlenen elektrischen Geräte.

#### Warnung !

Wenn die Netzanschlussleitung dieses Gerätes beschädigt wird, muss sie durch den Hersteller oder seinen Kundendienst oder eine ähnlich qualifizierte Person ersetzt werden, um Gefährdungen zu vermeiden.

### Transporthinweise

1. Während des Transports sollte das Gerät stets aufrecht stehend und in Originalverpackung transportiert werden.

2. Wurde das Gerät waagrecht transportiert, so muß es zur Beruhigung des Kältekreislaufes wenigstens 4 Stunden ruhig lassen, bevor der Inbetriebnahme.

3. Für Schäden infolge Nichtbeachtung haftet der Hersteller nicht.

4. Das Gerät muss vor Regen, Feuchtigkeit oder anderen Witterungsbedingungen geschützt werden

#### Wichtig !

- Greifen Sie nicht mit der Hand unter das Gerät während der Reinigung oder des Transportes. Sie könnten sich an scharfen Kanten oder an die Rohre auf der Gerätrückseite verletzen.
- Setzen Sie sich nicht auf das Gerät. Sie könnten sich verletzen oder Beschädigungen am Gerät bewirken.
- Keine schweren Gegenstände bzw. das Gerät selbst auf das Netzkabel stellen. Das könnte zur Beschädigung des Netzkabels führen.
- Lassen Sie Kinder nicht mit dem Gerät spielen.

### Aufstellen

1. Stellen Sie das Gerät nicht in Räumen auf, in denen die Temperatur unter -15 °C abfallen kann; dies gilt insbesondere nachts und im Winter.

2. Bei niedrigen Temperaturen ist es möglich, dass das Gerät nicht funktioniert. Das bewirkt eine Verminderung der Lagerungsdauer von Lebensmitteln, mindert unnötig den Nährwert und im schlechtesten Fall können Lebensmittel frühzeitig verderben

Vermeiden Sie direkte Sonneneinstrahlung, und stellen Sie das Gerät nie in der Nähe einer direkten Wärmequelle auf. (Heizkörper, Herd, Ofen ).

Die Mindestabstände zu solchen Geräten betragen :

zu Gasherden	30 mm
zu Heizkörper	300 mm
zu Gefriergeräten	25 mm

3. Halten Sie einen Raum um das Gerät, damit die Luft frei zirkulieren kann. **(Abb.2)**

Lüftungsgitter auf der Geräterückseite einsetzen **(Abb.3)**

4. Das Gerät muss auf einem festen, ebenen Untergrund stehen. Bodenunebenheiten durch Ein-oder Herausdrehen der beiden Stellfüßen vorne ausgleichen. Vermeiden Sie starke Geräusche durch richtige Ausrichtung **(Abb 4)**.

5. Lesen Sie Kap. „ Reinigung und Instandhaltung “ bevor der Inbetriebnahme.

## Lernen Sie Ihr neues Gerät kennen (Abbildung 1)

- 1 - Einstellknopf und Innenbeleuchtung
- 2 - Frischlebensmittellüfter
- 3 - Verstellbare Ablagen
- 4 - Gemüsefachabdeckung
- 5 - Frischbereich/ Gemüseschalen
- 6 - Eisschalenhalter und Eisschale
- 7 - Schnellgefrierfach
- 8 - Fächer zur Aufbewahrung gefrorener Lebensmittel
- 9 - Einstellfuß
- 10 - Bereich für Milchprodukte
- 11 - Ablage für Glasbehälter
- 12 - Ablage für Flaschen
- 13 - Gefrierbereichlüfter

Die Lüfter sorgen für die richtige Luftzirkulation im Inneren. Sie sind parallel zum Motor und Kompressor geschaltet. Wenn Motor und Kompressor aussetzen, schalten sich die Lüfter ebenfalls ab.

## Empfohlene Lagerung von Lebensmitteln im Gerät

Richtlinien für optimale Lagerung und Hygiene:

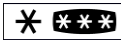
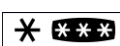
1. Der Kühlbereich ist für die kurzfristige Lagerung von frischen Lebensmitteln und Getränken vorgesehen.
2. Der Tiefkühlbereich ist ein  Fach und eignet sich zum Einfrieren und zur Lagerung vorgefrorener Lebensmittel. Die Empfehlungen auf der Lebensmittelverpackung sollten bei  Lagerung immer eingehalten werden.
3. Milchprodukte sollten in dem dafür vorgesehenen Bereich in der Kühlschrankschranktür aufbewahrt werden.
4. Gekochte Gerichte sollten in luftdichten Behältern aufbewahrt werden.
5. Frisch verpackte Produkte können in den Fächern aufbewahrt werden. Frisches Obst und Gemüse sollten sauber sein und im Gemüsefach verstaut werden.
6. Flaschen können im entsprechenden Bereich in der Tür verstaut werden.
7. Frisches Fleisch geben Sie in Frischhaltebeutel und legen diese auf die unterste Ablage. Um Verunreinigungen zu vermeiden, lassen Sie solche Lebensmittel nicht mit gekochten Speisen in Kontakt kommen.

Zu Ihrer Sicherheit sollten Sie rohes Fleisch niemals länger als zwei oder drei Tage lagern.

8. Aus Gründen der Wirtschaftlichkeit sollten Sie die herausnehmbaren Ablagen nicht mit Papier oder anderen Materialien abdecken, da dadurch die Kaltluftzirkulation behindert wird.

9. Lagern Sie Pflanzenöl nicht in den Türfächern. Lagern Sie Speisen immer verpackt, eingewickelt oder abgedeckt. Lassen Sie heiße Speisen und Getränke immer erst auskühlen, bevor Sie diese in den Kühlschrank stellen. Reste von Dosengerichten sollten nicht in der Dose gelagert werden.

10. Sprudelgetränke sollten nicht tiefgekühlt, Produkte wie Speiseeis sollten nicht zu kalt konsumiert werden.

11. Einige Früchte und Gemüsesorten leiden unter Temperaturen nahe 0°C. Wickeln Sie daher Ananas, Melonen, Gurken, Tomaten und ähnliches in Frischhaltebeutel.

12. Hochprozentiger Alkohol muss immer aufrecht, in gut verschlossenen Flaschen gelagert werden. Lagern sie keine Behältnisse mit entflammbarem Treibgas (z.B. Sahnepender, Spraydosen, usw.) oder explosiven Stoffen. Es besteht Explosionsgefahr.

13. Um die Körbe aus dem Tiefkühlfach zu nehmen, gehen Sie wie in **Abschnitt 11** vor.

14. Damit Sie das Kühlfach (für leicht verderbliche Produkte - **Abb. 1-Punkt 5**) in ein Gemüsefach verwandeln können, müssen Sie an der Rückseite der unteren Glasablage das als Zubehör gelieferte Ornament (**Abb. 12**) wie in **Abb 13 (Punkt a-c)** gezeigt einbauen.

Falls das Ornament nicht montiert wird, verfügt das Fach (**Abb. 1-Punkt 5**) über Biofrisch-Funktionalität.

## Temperaturkontrolle und -einstellung

Die Betriebstemperatur wird über den Einstellknopf (Abbildung 5) im oberen Bereich des Kühlfaches eingestellt. Die Einstellungen reichen von Min. über 1 bis 6 bis Max. – der kältesten Einstellung.

Wenn Sie das Gerät zum ersten Mal einschalten, sollten Sie den Einstellknopf so einstellen, dass die durchschnittliche Temperatur im Inneren des Kühlgerätes nach 24 Stunden nicht mehr als 5 °C beträgt. Wir empfehlen, den Einstellknopf etwa auf die Mitte zwischen den Positionen Min. und Max. einzustellen, die Temperatur zu überprüfen und die Einstellung anzupassen, bis die gewünschte Innentemperatur erreicht ist.

Zur Position Max. hin erreichen Sie eine stärkere Kühlleistung. Einige Bereiche Ihres Kühlgerätes kühlen sich geringfügig stärker oder schwächer ab (wie das Gemüsefach und der oberste Bereich des Innenraums). Dies ist völlig normal.

Zum Lagern von Lebensmitteln sollte die Innentemperatur des Gefrierfaches -18 °C betragen. Sie können noch tiefere Temperaturen erreichen, indem Sie den Einstellknopf zur Position Max. hin drehen.

Wir empfehlen, die Temperatur mit einem genauen Thermometer zu überprüfen – so können Sie sicher sein, dass in den Ablagen die gewünschte Temperatur herrscht.

Denken Sie daran, das Thermometer sofort abzulesen, da die angezeigte Temperatur sehr schnell ansteigt, sobald Sie das Thermometer aus dem Kühlgerät nehmen.

Bitte vergessen Sie nicht, dass bei jedem Öffnen der Tür kalte Luft aus dem Inneren entweicht und dadurch die Temperatur im Gerät ansteigt. Lassen Sie die Tür daher nie offen stehen und schließen Sie sie sofort wieder, nachdem Sie Lebensmittel hineingestellt oder herausgenommen haben.

### **Vor der Inbetriebnahme**

#### **Endkontrolle**

Ehe Sie Ihr Gerät in Betrieb nehmen, vergewissern Sie sich bitte, dass:

1. Die Füße zwecks perfektem Stand eingestellt wurden.
2. Der Innenraum trocken ist und die Luft an der Rückseite frei zirkulieren kann.
3. Der Innenraum entsprechend der Hinweise im Abschnitt „Reinigung und Pflege“ gereinigt wurde.
4. Der Stecker in die Steckdose eingesteckt wurde und der Strom eingeschaltet ist. Bei geöffneter Tür schaltet sich das Licht im Innenraum ein.

#### **Beachten Sie bitte Folgendes:**

5. Sie hören ein Geräusch, wenn sich der Kompressor einschaltet. Auch die im Kühlsystem befindlichen Flüssigkeiten und Gase können Geräusche verursachen, egal, ob der Kompressor läuft oder nicht. Dies ist völlig normal.
6. Eine leichte Wellung an der Oberseite ist aus Herstellungsgründen normal und stellt keinen Defekt dar.

7. Wir empfehlen, den Einstellknopf in die mittlere Position zu drehen und die Temperatur zu beobachten, um sicherzustellen, dass das Gerät die eingestellte Temperatur hält (schauen Sie sich hierzu den Abschnitt Temperaturkontrolle und -einstellung an).

8. Beladen Sie das Gerät nicht gleich nach dem Einschalten. Warten Sie, bis die richtige Lagerungstemperatur erreicht ist. Wir empfehlen, die Temperatur mit einem präzisen Thermometer zu kontrollieren (siehe Temperaturkontrolle und -Einstellung).

### **Lagerung von Tiefkühlkost**

Ihr Kühlgerät ist für die langfristige Lagerung handelsüblicher Tiefkühlkost geeignet und kann auch dazu benutzt werden, frische Lebensmittel einzufrieren.

Bei Stromausfall nicht die Kühlschranktür öffnen. Tiefgekühlte Lebensmittel sollten von Stromausfällen von weniger als 19 Stunden nicht in Mitleidenschaft gezogen werden. Wenn der Stromausfall länger dauert, sollten die Lebensmittel überprüft und entweder sofort verzehrt oder gekocht und danach wieder eingefroren werden.

### **Frische Lebensmittel tiefkühlen**

Bitte beachten Sie die folgenden Hinweise, um beste Resultate zu erzielen.

Frieren Sie nicht zu große Mengen auf einmal ein. Die Qualität der Lebensmittel bleibt am besten erhalten, wenn sie so schnell wie möglich bis in den Kern tiefgekühlt werden.

Überschreiten Sie nicht die tägliche Tiefkühlkapazität ihres Gerätes.

Wenn Sie noch warme Speisen in den Tiefkühlbereich stellen, muss das Kühlaggregat ununterbrochen arbeiten, bis die Speisen komplett tiefgekühlt sind. Dies kann vorübergehend zu einer stärkeren Kühlung im Kühlschrankbereich führen.

Beim Einfrieren frischer Lebensmittel müssen Sie den Einstellknopf vor Einlagerung der Lebensmittel zur Erzielung optimaler Gefrierkapazität auf die maximale Position einstellen. Nach dem Gefrieren kann der Knopf auf die Ausgangsposition eingestellt werden. Kleine Lebensmittelmengen bis zu 1/2 kg können tiefgekühlt werden, ohne dass die Temperatur mit Hilfe des Temperaturreglers nachgeregelt werden muss.

Achten Sie besonders darauf, bereits tiefgekühlte und frische Speisen nicht zu vermischen.

## Herstellung von Eiswürfeln

Füllen Sie die Eiswürfelschale zu etwa 3/4 mit Wasser und stellen Sie diese ins Tiefkühlfach. Lösen Sie angefrorene Schalen mit einem Löffelstil oder einem ähnlichen Hilfsmittel; verwenden Sie niemals Gegenstände mit scharfen Kanten wie Messer oder Gabeln.

## Abtauen

### A) Kühlbereich

Der Kühlbereich taut automatisch ab. Das Tauwasser fließt durch das Ablaufrohr in einen Sammelbehälter an der Rückseite des Gerätes. Achten Sie darauf, dass das Rohr im Sammelbehälter am Kompressor endet, damit kein Wasser auf stromführende Teile oder den Boden gerät (**Abbildung 6**).

### B) Tiefkühlbereich

Das Abtauen erfolgt bei eisfreien Geräten automatisch. Sie müssen nichts weiter dazu tun. Das anfallende Wasser sammelt sich in der Kompressorschale. Dort verdunstet das Wasser durch die Kompressorwärme.

**Verwenden Sie keine spitzen oder scharfen Gegenstände (wie Messer oder Gabeln) zum Entfernen der Eisschicht.**

Verwenden Sie niemals Haartrockner, elektrische Heizgeräte oder ähnliches zum Beschleunigen des Abtauvorgangs.

Wischen Sie das Tauwasser, welches sich am Boden des Tiefkühlbereichs ansammelt, mit einem Schwamm auf. Trocknen Sie nach dem Abtauen die Innenseiten (**Abbildungen 7 und 8**) gut ab. Stecken Sie den Netzstecker wieder in die Steckdose, schalten Sie die Stromzufuhr wieder ein.

### Warnung!

Die Lüfter sorgen für die Zirkulation kalter Luft innerhalb des Gerätes. Schieben Sie niemals Gegenstände durch die Schutzabdeckung. Achten Sie darauf, dass Kinder nicht mit den Lüftern spielen.

Lagern Sie niemals Behälter mit entflammbaren Treibgasen (z. B. Sahnenspender, Spraydosen, usw.) oder explosiven Stoffen.

Decken Sie niemals Ablagen mit Folien oder ähnlichen Materialien ab; dies behindert die Luftzirkulation.

Gestatten Sie Kindern nicht, mit dem Gerät oder den Bedienelementen zu spielen.

Verhindern Sie ein Blockieren der Lüfter und ihrer Abdeckungen, damit das Gerät stets optimal arbeiten kann. (**Abbildungen 9 und 10**)

### Warnung!

Ihr Gerät ist mit einem Umlauflüfter ausgestattet, der für die gute Kühlleistung des Gerätes sehr wichtig ist. Achten Sie darauf, dass die Lüfter nicht blockiert werden und dadurch anhalten; dies kann zum Beispiel geschehen, wenn Lebensmittel dagegen stoßen. Ein blockierter Lüfter kann zum Ansteigen der Innentemperatur und zum Auftauen führen.

## Austausch der Innenbeleuchtung

Die Innenbeleuchtung Ihres Kühlschranks sollte ausschließlich vom autorisierten Kundendienst ausgetauscht werden.

Die Glühbirnen für dieses Haushaltsgerät sind für Beleuchtungszwecke nicht geeignet. Die beabsichtigte Aufgabe dieser Lampe ist es den Benutzer zu ermöglichen die Plazierung der Lebensmittel in den Kühlschrank / Eiskühltruhe sicher und bequem vorzunehmen.

Die in diesem Gerät verwendeten Lampen müssen extremen physikalischen Bedingungen, wie z. B. Temperaturen von -20°C, standhalten.

## Reinigung und Pflege

1. Vor der Reinigung empfiehlt es sich, das Gerät ggf. an der Steckdose abzuschalten und den Netzstecker zu ziehen.

2. Verwenden Sie zum Reinigen weder scharfe Gegenstände noch Scheuermittel, Seife, Haushaltsreiniger, andere Putzmittel oder Wachspolitur.

3. Reinigen Sie den Innenraum des Geräts mit lauwarmem Wasser und reiben Sie ihn dann trocken.

4. Befeuchten Sie zum Reinigen ein Tuch in einer Lösung aus einem Teelöffel Natriumbikarbonat (doppeltkohlensaures Natron) und einem halben Liter Wasser, und wischen Sie den Innenraum damit aus.

5. Achten Sie darauf, daß kein Wasser in die Thermostateinheit gelangt.

6. Wenn das Gerät für eine längere Zeit nicht verwendet werden soll, dann schalten Sie es ab, nehmen Sie sämtliche Lebensmittel heraus, reinigen Sie es, und lassen Sie die Tür leicht geöffnet.

7. Zum Polieren der Metallteile des Geräts (d.h. die Türaußenseite und die seitlichen Außenwände) empfehlen wir die Verwendung eines Wachses auf Silikonbasis (Autopolitur). Auf diese Weise wird die hochwertige Außenlackierung geschützt.

8. Staub, der sich auf dem Kondensator hinter dem Gerät ansammelt, sollte einmal pro Jahr mit einem Staubsauger entfernt werden.

9. Überprüfen Sie die Türdichtung regelmäßig auf Sauberkeit und achten Sie darauf, daß sich keine Reste von Lebensmitteln o.ä. darauf befinden.

10. Vermeiden Sie es in jedem Fall,

- das Gerät mit ungeeigneten Substanzen zu reinigen, wie etwa mit benzinhaltigen Mitteln,
- es allzu hohen Temperaturen auszusetzen,
- es mit scheuernden Substanzen zu putzen, abzureiben o.ä.

11. Ausbau des Deckels des Milchproduktfachs und der Türablage:

- Zum Ausbau den Deckel zunächst 2-3 cm anheben und dann an der Seite abziehen, an der sich im Deckel eine Öffnung befindet.
- Um eine Türablage zu entfernen, zunächst den gesamten Inhalt der Ablage entfernen und dann einfach vom Boden her nach oben drücken.

12. Achten Sie darauf, daß die Plastikschaale an der Rückseite des Geräts, die zum Sammeln von Tauwasser dient, immer sauber bleibt. Wenn Sie die Schale zum Reinigen ausbauen wollen, dann gehen Sie wie folgt vor:

- Das Gerät ggf. an der Steckdose abschalten und den Netzstecker ziehen.
- Den Stift am Kompressor vorsichtig mit einer Zange zurückbiegen, so daß die Schale freiliegt.
- Die Schale abnehmen.
- Die Schale reinigen und trockenreiben.
- Zum Wiedereinbauen die gleichen Schritte in umgekehrter Reihenfolge ausführen.

13. Stärkere Eisablagerungen sollten regelmäßig mittels ein Eisschabers aus Plastik entfernt werden. Massive Eisablagerungen vermindern die Kühlleistung Ihres Geräts.

### **Wechseln des türanschlags**

Befolgen Sie nacheinander die einzelnen Schritte entsprechend der Numerierung **(Abb. 14)**.

### **Was Sie tun sollten und was auf keinen fall-einige Hinweise**

**Richtig:** Gerät regelmäßig reinigen.

**Richtig:** Rohes Fleisch und Geflügel tiefer lagern als gekochte Speisen und Molkereiprodukte.

**Richtig:** Bei Gemüse alles unbrauchbare Blattwerk entfernen und etwaigen Schmutz abwischen.

**Richtig:** Blattsalat, Kohl, Petersilie und Blumenkohl am Stiel belassen.

**Richtig:** Käse fest in Butterbrotpapier und dann in einen Beutel aus Polyethylen wickeln, und die Luft soweit als möglich herausdrücken. Käse schmeckt am besten, wenn er eine Stunde vor dem Verzehr aus dem Kühlteil genommen wird.

**Richtig:** Rohes Fleisch und Geflügel nicht zu fest in Polyethylen- oder Aluminiumfolie einwickeln, um ein Austrocknen zu verhindern.

**Richtig:** Fisch und Innereien in Polyethylenbeutel wickeln.

**Richtig:** Lebensmittel, die einen starken Geruch haben oder nicht austrocknen sollen, in Polyethylenbeutel oder Aluminiumfolie wickeln oder in luftdichten Behältern lagern.

**Richtig:** Brot gut einwickeln, damit es frisch bleibt.

**Richtig:** Weißwein, Bier und Mineralwasser vor dem Servieren gut kühlen.

**Richtig:** Von Zeit zu Zeit den Inhalt des Gefrierabteils überprüfen.

**Richtig:** Lebensmittel so kurz wie möglich aufbewahren und die Angaben „Mindestens haltbar bis:“ bzw.

**Richtig:** Handelsübliche Tiefkühlware entsprechend der Hinweise auf der jeweiligen Verkaufsverpackung lagern.

**Richtig:** Zum Einfrieren nur frische Lebensmittel bester Qualität verwenden und diese vorher gründlich säubern.

**Richtig:** Einfrierende Lebensmittel vorher in kleine Portionen zerlegen, damit sie rasch durchfrieren.

**Richtig:** Lebensmittel zum Einfrieren in Aluminiumfolie oder Gefrierbeutel aus einwandfreiem Polyethylen packen und darauf achten, daß die Luft vollständig herausgedrückt wurde.

**Richtig:** Tiefkühlware gleich nach dem Einkaufen einwickeln und sobald als möglich in das Gefrierabteil legen.

- Falsch:** Bananen im Kühlabteil lagern.
- Falsch:** Melonen im Kühlabteil lagern. - Melonen können allerdings für kurze Zeit gekühlt werden, solange sie eingewickelt werden, so daß sich ihr Aroma nicht auf andere Lebensmittel überträgt.
- Falsch:** Die Ablagen mit einem schonenden Material bedecken. - Dies würde die Kaltluftzirkulation behindern.
- Falsch:** Gifte oder Gefahrenstoffe im Gerät lagern. - Das Gerät ist ausschließlich für die Lagerung von Lebensmitteln bestimmt.
- Falsch:** Lebensmittel verzehren, die zu lange im Gerät gelagert wurden.
- Falsch:** Gekochte Speisen und frische Lebensmittel zusammen in einen Behälter tun. - Beides sollte getrennt verpackt und gelagert werden.
- Falsch:** Beim Auftauen Wasser oder Flüssigkeit von Lebensmitteln auf andere Lebensmittel tropfen lassen.
- Falsch:** Die Tür längere Zeit offenstehen lassen. - Hierdurch wird der Betrieb des Geräts teurer, und die Eisbildung verstärkt sich.
- Falsch:** Zum Entfernen des Eises spitze oder scharfe Gegenstände verwenden, wie etwa ein Messer oder eine Gabel.
- Falsch:** Warme Speisen ins Gerät stellen. - Besser zuerst abkühlen lassen.
- Falsch:** Mit Flüssigkeit gefüllte Flaschen oder ungeöffnete Konserven mit kohlenensäurehaltigen Getränken in das Gefrierabteil stellen. - Diese können zerplatzen.
- Falsch:** Beim Einfrieren frischer Lebensmittel das maximale Gefriervermögen überschreiten.
- Falsch:** Kindern Speiseeis oder Eissorbetts unmittelbar nach dem Herausnehmen aus dem Gefrierabteil geben. - Die sehr niedrige Temperatur kann zu 'kalten Verbrennungen' an den Lippen führen.
- Falsch:** Kohlenensäurehaltige Getränke einfrieren.
- Falsch:** Aufgetaute Tiefkühlware weiter aufbewahren. - Statt dessen innerhalb von 24 Stunden verzehren oder kochen und wiedereinfrieren.
- Falsch:** Mit feuchten Händen etwas aus dem Gefrierabteil herausnehmen.

## **Energieverbrauch**

Das maximale TK-Stauvolumen wird ohne mittlere und obere Schublade im Tiefkühlfach erreicht. Der Energieverbrauch Ihres Gerätes wurde bei komplett gefülltem Tiefkühlfach ohne mittlere und obere Schublade ermittelt.

## **Praktische Tipps zum Energiesparen**

1. Sorgen Sie dafür, dass das Gerät an einer gut belüfteten Stelle und nicht in der Nähe von Wärmequellen (Herd, Heizung, usw.) aufgestellt wird. Achten Sie gleichzeitig darauf, dass das Gerät nicht im prallen Sonnenlicht steht.
2. Sorgen Sie dafür, dass gekühlte oder gefrorene Speisen so schnell wie möglich in das Gerät gegeben werden; dies gilt natürlich insbesondere im Sommer. Wir empfehlen, Kühltaschen zum Transport von Lebensmitteln zu verwenden.
3. Geben Sie Speisen zum Auftauen in den Kühlbereich. Vergessen Sie nicht, die Speisen in einen Behälter zu geben, damit kein Tauwasser in den Kühlbereich ausläuft. Beginnen Sie mindestens 24 Stunden im Voraus mit dem Auftauen.
4. Versuchen Sie, die Tür so selten wie möglich zu öffnen.
5. Öffnen Sie die Tür des Gerätes nicht unnötig, achten Sie darauf, dass die Tür anschließend wieder richtig geschlossen wird.

### **Hinweise zu Geräuschen und Vibrationen, die im Betrieb auftreten können.**

1. Das Betriebsgeräusch kann im laufenden Betrieb zunehmen.
  - Um die vorgegebenen Temperaturen zu halten, springt der Kompressor des Gerätes von Zeit zu Zeit an. Das Betriebsgeräusch kann bei laufendem Kompressor zunehmen, beim Anhalten des Kompressors kann ein Klicken zu hören sein.
  - Die Leistung des Gerätes kann sich je nach Temperatureinstellung und unmittelbarer Umgebung ändern. Dies muss als normal betrachtet werden.
2. Geräusche wie fließende Flüssigkeiten oder Spritzer
  - Diese Geräusche werden durch den Durchfluss des Kühlmittels im Gerät verursacht; dies ist in Anbetracht der Funktionsweise des Gerätes völlig normal.
3. Wind-ähnliche Geräusche.
  - Diese Geräusche entstehen durch die Lüfter Ihres Gerätes. Die Lüfter tragen wesentlich zur effektiven Kühlung des Gerätes bei. Dieses Geräusch ist völlig normal und weist nicht auf einen Defekt hin.
4. Sonstige Vibrationen und Geräusche.
  - Geräusche und Vibrationen können je nach Typ und Neigung des Untergrundes, auf dem das Gerät aufgestellt wurde, stärker oder schwächer ausfallen. Achten Sie darauf, dass der Boden möglichst eben ist und das Gewicht des Gerätes mühelos tragen kann.
  - Weitere Geräusche und Vibrationen können durch auf dem Gerät abgestellte Gegenstände verursacht werden. Nehmen Sie solche Gegenstände vom Gerät herunter.

- Im Gerät gelagerte Flaschen oder andere Behälter berühren einander. Ordnen Sie Flaschen und Behälter so an, dass sich diese nicht berühren können.

### **Massnahmen bei Betriebsstörungen**

Wenn das Gerät nach dem Einschalten nicht funktionieren sollte, dann prüfen Sie, ob

- der Netzstecker richtig in der Steckdose steckt, und daß der Strom angeschaltet ist (zum Prüfen der Stromversorgung können Sie ein anderes Gerät an die Steckdose anschließen);
- ob evtl. die Sicherung durchgebrannt ist / der Sicherungsautomat ausgelöst wurde oder der Hauptschalter auf Aus steht;
- ob der Temperaturwahlschalter richtig eingestellt wurde;
- (falls der angegossene Stecker ersetzt wurde) ob der neu angebrachter Stecker richtig verdrahtet wurde.

Sollte das Gerät nach dieser Überprüfung immer noch nicht funktionieren, dann setzen Sie sich bitte mit dem Händler in Verbindung, bei dem Sie das Gerät erworben haben.

Denken bitte Sie daran, daß eine Gebühr fällig wird, wenn am Gerät kein Fehler gefunden werden sollte; prüfen Sie das Gerät daher auf jeden Fall wie oben beschrieben.



#### **Bedeutung des Symbols „Mülltonne“**

Schonen Sie unsere Umwelt, Elektrogeräte gehören nicht in den Hausmüll.

Nutzen Sie die für die Entsorgung von Elektrogeräten vorgesehenen Sammelstellen und geben dort Ihre Elektrogeräte ab die Sie nicht mehr benutzen werden.

Sie helfen damit die potenziellen Auswirkungen, durch falsche Entsorgung, auf die Umwelt und die menschliche Gesundheit zu vermeiden.

Sie leisten damit Ihren Beitrag zur Wiederverwertung, zum Recycling und zu anderen Formen der Verwertung von Elektro- und Elektronik-Altgeräten.

Informationen, wo die Geräte zu entsorgen sind, erhalten Sie über Ihre Kommunen oder die Gemeindeverwaltungen.

In vielen Ländern der EU ist die Entsorgung von Elektro- und Elektronik-Altgeräten über den Haus- und/oder Restmüll ab 13.8.2005 verboten.

In Deutschland ab 23.3.2006.



Nous vous félicitons d'avoir choisi un Appareil de qualité BEKO, conçu pour vous offrir de nombreuses années de service.

### ***La sécurité d'abord !***

Ne connectez pas votre appareil à l'alimentation électrique avant d'avoir enlevé tous les emballages et protections de transport.

- Attendez au moins 4 heures avant de le brancher pour que l'huile du compresseur se stabilise s'il a été transporté couché.
- Si vous vous débarrassez d'un vieil appareil à ressort ou loquet intégré à la porte, prenez soin de le rendre hors de danger pour éviter que les enfants ne s'enferment à l'intérieur.
- L'utilisation de cet appareil s'applique uniquement à l'usage prévu.
- Ne vous débarrassez pas de l'appareil dans un feu. L'isolation de votre appareil contient des substances non CFC qui sont inflammables. Veuillez contacter les autorités locales pour obtenir des renseignements concernant la mise au rebut et les endroits existants.
- L'utilisation de cet appareil dans une pièce froide, non chauffée n'est pas recommandée. (garage, jardin d'hiver, annexe, abri, remise, etc.)

Afin d'obtenir le meilleur résultat possible et un fonctionnement sans encombres de votre appareil, veuillez lire ces instructions attentivement. Le non-respect de ces instructions pourrait annuler votre droit à l'assistance sans frais pendant la période de garantie.

Veuillez conserver ces instructions soigneusement à titre de référence pratique.

Les pièces détachées d'origine sont disponibles pendant 10 ans, à compter de la date d'achat du produit.

**Cet appareil ne sera pas utilisé par des personnes ayant capacités physiques, sensorielles ou mentales réduites, ou sans expérience concernant l'utilisation de l'appareil, si une personne responsable de leur sécurité ne les a pas instruites pour ce but.**

**Les enfants doivent être surveillés pour avoir la certitude qu'ils ne jouent pas avec l'appareil.**

## Conditions électriques

Avant de brancher l'appareil à la prise murale, vérifiez que la tension et la fréquence indiquées sur la plaque signalétique à l'intérieur de l'appareil correspondent à votre alimentation électrique. Nous recommandons de connecter cet appareil au réseau électrique par le biais d'une prise dotée d'un commutateur et d'un fusible et placée de façon à être facile d'accès.

### **Avertissement ! Cet appareil doit être branché à une borne de mise à la terre.**

Les réparations de l'appareillage électrique sont réservées exclusivement à un technicien qualifié. De mauvaises réparations réalisées par une personne non qualifiée peuvent occasionner des risques dont les conséquences peuvent être critiques pour l'utilisateur de l'appareil.

### **ATTENTION !**

Cet appareil fonctionne avec du R600a, un gaz qui contribue à la protection de l'environnement mais qui est inflammable. Pendant le transport et l'installation du produit, veillez à ne pas endommager le système réfrigérant. Si le système réfrigérant est abîmé et qu'une fuite de gaz se produit, tenez l'appareil à l'écart des sources de flammes vives et aérer bien la pièce.

**AVERTISSEMENT** - N'utilisez pas d'outils mécaniques ou autres moyens pour accélérer le processus de décongélation autres que ceux qui sont recommandés par le fabricant.

**AVERTISSEMENT** - N'abîmez pas le circuit réfrigérant.

**AVERTISSEMENT** - Ne faites pas fonctionner d'appareils électriques à l'intérieur des compartiments de stockage de denrées de l'appareil, sauf s'ils sont recommandés par le fabricant.

**AVERTISSEMENT** - Si le cordon d'alimentation est endommagé, celui-ci doit être remplacé par le fabricant, ses agents agréés ou tout autre agent qualifié afin d'être à l'abri de tout danger.

## Instructions de transport

1. L'appareil doit être transporté en position debout uniquement. L'emballage fourni doit rester intact pendant le transport.
2. Si l'appareil a été couché pendant le transport, il ne doit pas être mis en service pendant au moins 4 heures pour permettre au système de se stabiliser.
3. Le non-respect des instructions ci-dessus pourrait endommager l'appareil et ne saurait engager la responsabilité du fabricant.

4. L'appareil doit être protégé contre la pluie, l'humidité et autres conditions atmosphériques.

### **Important !**

- Lors du nettoyage/déplacement de l'appareil, prenez soin de ne pas toucher les câbles métalliques du condenseur au dos de l'appareil, cela pouvant occasionner des blessures aux doigts et aux mains.
- N'essayez pas de vous asseoir ou de monter sur l'appareil, celui-ci n'étant pas prévu à cet effet. Vous pourriez vous blesser ou endommager l'appareil.
- Assurez-vous que le câble d'alimentation ne soit pas coincé sous l'appareil pendant et après son déplacement car cela pourrait endommager le câble.
- Veillez à ce que les enfants ne jouent pas avec l'appareil et ne touchent pas aux commandes.

## Instructions d'installation

1. N'installez pas votre appareil dans un local dont la température peut baisser au-dessous de -15 °C (5 degrés F) la nuit et/ou particulièrement en hiver.
2. Ne placez pas l'appareil à proximité de cuisinières, radiateurs ou à la lumière directe du soleil, car cela entraînerait un effort supplémentaire des fonctions de l'appareil. S'il est installé à côté d'une source de chaleur ou d'un congélateur, respectez les dégagements latéraux minimum suivants :
  - des Cuisinières 30 mm
  - des Radiateurs 300 mm
  - des Congélateurs 25 mm
3. Assurez-vous de laisser suffisamment d'espace autour de l'appareil pour que l'air puisse circuler librement (**figure 2**).
  - Placez la grille d'aération au dos de votre réfrigérateur pour établir la distance nécessaire entre le réfrigérateur et le mur (**figure 3**). L'appareil doit être posé sur une surface lisse. Les deux pieds avant peuvent se régler si nécessaire. Pour s'assurer que votre appareil est à niveau, ajustez les deux pieds avant en tournant dans le sens des aiguilles d'une montre ou dans le sens inverse jusqu'à ce que l'appareil soit bien calé au sol. Le réglage approprié des pieds évite les vibrations excessives et le bruit (**figure 4**).
5. Référez-vous à la section "Nettoyage et Entretien" pour préparer votre appareil à l'emploi.





## Apprendre à connaître votre appareil (Figure 1)

- 1 - Manette de réglage et éclairage intérieur
- 2 - Congélation des produits frais
- 3 - Clayettes réglables
- 4 - Couvercle du bac à légumes
- 5 - Compartiment Produits frais/ Bacs à légumes
- 6 - Bac à glaçons & support
- 7 - Compartiment de congélation rapide
- 8 - Compartiment de conservation des denrées surgelées
- 9 - Pied réglable
- 10 - Compartiment produits laitiers
- 11 - Clayette à bocaux
- 12 - Clayette range-bouteilles
- 13 - Ventilateur du congélateur

Le ventilateur a pour but de fournir la circulation d'air au compartiment. Il est connecté en parallèle au moto-compresseur. Lorsque le moto-compresseur est désactivé, le ventilateur l'est également.

## Suggestion d'agencement des denrées dans l'appareil

Indications pour obtenir une conservation et une hygiène optimales :

1. Le compartiment réfrigérateur est destiné à la conservation à court terme d'aliments frais et de boissons.
2. Le compartiment congélateur est de niveau   et est destiné à la congélation et la conservation de denrées surgelées.   La recommandation de conservation indiquée sur l'emballage des aliments doit toujours être respectée.
3. Les produits laitiers doivent être conservés dans le compartiment spécial fourni dans le casier de la porte.
4. Les aliments cuisinés doivent être conservés dans des récipients hermétiques.
5. Les produits frais emballés peuvent être placés sur la clayette. Les fruits et légumes frais doivent être lavés et rangés dans les bacs à légumes.
6. Les bouteilles peuvent être placées dans la porte.
7. Pour conserver la viande crue, emballez-la dans des sachets plastiques et placez-la sur la clayette la plus basse. Veillez à ce qu'elle ne touche pas les aliments cuisinés afin d'éviter toute contamination. Pour votre sécurité, ne conservez pas la viande crue plus de deux à trois jours.
8. Pour une efficacité optimale, ne couvrez pas les clayettes amovibles de papier ou autres matériaux afin que l'air puisse circuler librement.

9. Ne conservez pas d'huile végétale dans les balconnets de porte. Conservez les denrées emballés, enveloppés ou couverts. Laissez refroidir les aliments et boissons chauds avant de les introduire dans le réfrigérateur. Le reste du contenu des boîtes de conserve ne doit pas être conservé dans la boîte.

10. Ne congélez pas de boissons gazeuses et ne consommez pas de produits tels que des bâtonnets glacés à l'eau lorsqu'ils sont trop froids.

11. Certains fruits et légumes s'abîment s'ils sont conservés à une température avoisinant 0°C. Emballez les ananas, melons, concombres, tomates et produits similaires dans des sacs en polyéthylène.

12. L'alcool à teneur élevée doit être conservé debout dans des récipients fermés hermétiquement. Ne conservez jamais de produits contenant du gaz propulseur inflammable (crème en bombe, bombes aérosols, etc.) ou des substances explosives. Ils présentent un risque d'explosion.

13. Pour sortir les balconnets du compartiment congélateur, veuillez suivre la procédure indiquée à la **figure 11**.

14. Pour transformer le compartiment fraîcheur (utilisé pour les produits facilement périssables - **figure 1-point 5**) en bac à légumes, il faut assembler dans la partie inférieure arrière de l'étagère en verre l'ornement (**figure 12**) fourni comme accessoire, tel qu'indiqué par la **figure 13 (point a-c)**. Si cet ornement n'est pas assemblé, le compartiment fraîcheur (figure 1-point 6) aura une fonctionnalité biofraîcheur.

## Commande de température et réglage

Les températures de fonctionnement s'ajustent à l'aide de la manette de réglage (Figure 5) située sur le plafond du compartiment réfrigérateur. Les réglages vont de min 1 à 6 max, max étant la position la plus froide.

Lorsque l'appareil est mis en marche pour la première fois, la manette de réglage doit être ajusté pour que, sous 24 heures, la température moyenne du réfrigérateur ne dépasse pas +5 degrés Celsius (+41 degrés Fahrenheit). Nous vous conseillons de régler la manette sur une position médiane, entre le réglage min et max, et de contrôler que la température souhaitée soit atteinte, en d'autres termes quand vous vous approchez de max, vous obtiendrez une température plus froide et vice versa. Certaines parties du réfrigérateur peuvent être plus fraîches ou plus chaudes (telles que le bac à légumes et la partie supérieure du compartiment), ce qui est tout à fait normal.

La température normale de stockage de votre appareil doit être de -18°C (0°F). Vous pouvez obtenir des températures plus basses en ajustant la manette de réglage en direction de la Position max.

Nous vous conseillons de vérifier la température avec un thermomètre précis pour vous assurer que les compartiments de conservation sont maintenus à la température souhaitée.

Pensez à lire la température sur le thermomètre immédiatement comme elle montera très rapidement après l'avoir sorti du congélateur.

Veuillez vous rappeler que l'air froid s'échappe et la température interne monte à chaque ouverture de la porte. Ne laissez donc jamais la porte ouverte et assurez-vous de la fermer immédiatement après avoir introduit ou sorti des denrées.

## **Avant l'utilisation**

### **Vérification finale**

Avant de commencer à utiliser l'appareil, vérifiez que :

1. Les pieds ont été ajustés et sont parfaitement à niveau.
2. L'intérieur est sec et l'air peut circuler librement derrière l'appareil.
3. L'intérieur est propre comme l'indique la section «Nettoyage et entretien».
4. La prise de l'appareil a été branchée dans la prise murale et le courant passe. Lorsque la porte est ouverte, l'éclairage intérieur s'allumera.

### **Et notez que :**

5. Vous remarquerez un bruit lorsque le compresseur se met en marche. Le liquide et les gaz intégrés au système du réfrigérateur peuvent également faire du bruit, que le compresseur soit en marche ou non. Ceci est tout à fait normal.
6. Une légère ondulation du dessus de la carrosserie est normale du fait du procédé de fabrication utilisé et ne constitue pas un défaut.
7. Nous recommandons de régler la manette sur la position médiane et de contrôler la température pour vérifier que l'appareil maintienne les températures de conservation souhaitées (voir la section Commande de température et Réglage).
8. Ne remplissez pas l'appareil immédiatement après l'avoir branché. Attendez que la bonne température de conservation soit atteinte. Nous vous conseillons de vérifier la température à l'aide d'un thermomètre précis (voir Commande de température et Réglage).

## **Conservation des denrées surgelées**

Votre congélateur est destiné à la conservation à long terme d'aliments surgelés du commerce et peut servir également à congeler et conserver des produits frais.

En cas de panne de courant, n'ouvrez pas la porte. Les denrées surgelées ne devraient pas s'abîmer si la coupure dure moins de 19 heures. Si la coupure est plus longue, inspectez les denrées et mangez-les immédiatement ou bien faites-les cuire puis congélez-les à nouveau.

## **Congélation des produits frais**

Veuillez respecter les instructions suivantes afin d'obtenir les meilleurs résultats.

Ne congélez pas une quantité trop importante à la fois. La qualité des aliments est préservée de façon optimale lorsqu'ils sont entièrement congelés aussi rapidement que possible. Ne dépassez pas le pouvoir de congélation de votre appareil pour 24 heures.

Le fait d'introduire des aliments chauds dans le congélateur entraîne le fonctionnement du dispositif de réfrigération en continu jusqu'à ce que les aliments soient entièrement congelés. Cela peut occasionner un refroidissement excessif temporaire du compartiment réfrigérateur. Pour assurer la meilleure capacité de congélation des aliments frais, il importe de définir la manette de réglage à la position maximale 24 heures avant de placer ces aliments. Après la congélation, ramenez la manette de réglage à la position initiale.

De petites quantités de nourriture ne dépassant pas 0,5 kg (1 lb) peuvent être congelées sans avoir à ajuster la commande de température. Faites particulièrement attention à ne pas mélanger les produits déjà congelés et les produits frais.

## **Fabrication de glaçons**

Remplissez les bacs à glaçons d'eau jusqu'aux  $\frac{3}{4}$  et introduisez les dans le congélateur. Dégagez les bacs à glaçons à l'aide du manche d'une cuillère ou outil similaire, n'utilisez jamais d'objets tranchants tels que des couteaux ou fourchettes.

## Dégivrage

### A) Compartiment réfrigérateur

Le compartiment réfrigérateur dégivre automatiquement. L'eau de dégivrage s'évacue par le tube d'écoulement et se déverse dans le bac de récupération à l'arrière de l'appareil. Vérifiez que le tube soit placé de façon permanente de telle manière que son extrémité se trouve dans le bac récupérateur situé sur le compresseur afin d'éviter que l'eau n'entre en contact avec l'installation électrique ou le sol (**figure 6**).

### B) Compartiment congélateur

Le dégivrage de type FROID VENTILE est entièrement automatique. Aucune intervention de votre part n'est requise. L'eau est récoltée dans le bac du compresseur. De par la chaleur du compresseur, l'eau s'évapore.

**N'utilisez pas d'objets pointus ou tranchants tels que couteaux ou fourchettes pour enlever le givre.**

N'utilisez jamais de sèche-cheveux, radiateurs électriques ou autres appareils électriques similaires pour dégivrer.

Epongez l'eau de dégivrage située au fond du compartiment congélateur. Une fois le dégivrage terminé, séchez soigneusement l'intérieur (**Figure 7 & 8**). Branchez l'appareil à la prise murale et rétablissez l'alimentation électrique.

### Avertissements !

Les ventilateurs des compartiments congélateur et produits frais font circuler de l'air froid. N'insérez jamais d'objets derrière la protection. Veillez à ce que les enfants ne jouent pas avec les ventilateur du congélateur et du compartiment de produits frais.

Ne conservez jamais de produits contenant du gaz propulseur inflammable (crème en bombe, bombes aérosols, etc.) ou des substances explosives.

Ne recouvrez pas les clayettes de matériaux de protection qui pourraient obstruer la circulation d'air.

Veillez à ce que les enfants ne jouent pas avec l'appareil et ne touchent pas aux commandes. N'obstruez pas la protection du ventilateur pour garantir les meilleures performances de votre appareil. (**Figure 9 et 10**)

### Avertissement !

Votre appareil est équipé d'un ventilateur de circulation essentiel au fonctionnement du réfrigérateur. Veuillez vous assurer que les ventilateurs ne sont pas bloqués (arrêtés) ou obstrués par les denrées ou par les emballages. Tout blocage (arrêt) ou obstruction du ventilateur peut donner lieu à une augmentation de la température interne du congélateur (décongélation).

### Remplacement de l'ampoule intérieure

Pour remplacer la lampe LED du réfrigérateur, veuillez contacter le service après-vente agréé. La lampe (s) utilisé dans cet appareil ne convient pas pour l'éclairage de la salle de ménage. Le but visé par cette lampe est d'aider à l'utilisateur de placer les aliments dans le réfrigérateur / congélateur d'une manière sûre et confortable. Les voyants utilisés dans cet appareil doivent résister aux conditions physiques extrêmes telles que des températures inférieures à -20°C.

### Nettoyage et entretien

1. Avant de procéder au nettoyage, veuillez déconnecter le réfrigérateur et débrancher la prise d'alimentation.
2. N'utilisez jamais d'ustensiles tranchants ni de substances abrasives, savon, produit de nettoyage domestique, détergent ou cirage pour le nettoyer.
3. Utilisez de l'eau tiède pour nettoyer la carrosserie et séchez soigneusement à l'aide d'un chiffon.
4. Utilisez un chiffon humide imbibé d'une solution composée d'une cuillère à café de bicarbonate de soude pour un demi litre d'eau pour nettoyer l'intérieur et séchez soigneusement.
5. Prenez soin de ne pas faire couler d'eau dans le boîtier de commande de température.
6. En cas de non utilisation de l'appareil pendant une période prolongée, débranchez-le, sortez toutes les denrées, nettoyez-le et laissez la porte entrouverte.
7. Il est recommandé de polir les parties métalliques de votre appareil (extérieur de la porte, parois latérales de la carrosserie) à l'aide d'une cire en silicone (cire pour voiture) pour protéger la surface peinte de qualité supérieure.

8. Dépoussiérez le condenseur situé à l'arrière de l'appareil une fois par an à l'aide d'un aspirateur.

9. Inspectez les joints de porte régulièrement pour vérifier qu'ils sont propres et qu'il n'y a pas de particules de nourriture.

10. Ne jamais :

- Nettoyer l'appareil au moyen d'un produit inadapté, à base de pétrole par exemple.
- L'exposer à de hautes températures en aucune façon.

- Récuser, frotter etc. avec un matériau abrasif.

11. Retirer le couvercle des produits laitiers et les balconnets :

- Pour retirer le couvercle des produits laitiers, soulevez le couvercle de 3 centimètres environ et tirez-le sur le côté où se trouve une ouverture sur le couvercle.

- Pour retirer un balconnet, sortez tout son contenu puis poussez simplement le balconnet vers le haut à partir de la base.

12. Assurez-vous que le récipient spécial en plastique à l'arrière de l'appareil qui récupère l'eau de dégivrage soit propre en permanence. Si vous souhaitez retirer le bac pour le nettoyer, suivez les instructions ci-dessous :

- Déconnecter la prise de courant et débrancher la prise d'alimentation.

- Dessertir doucement le goujon situé sur le compresseur à l'aide d'une pince afin de pouvoir enlever le bac.

- Soulevez-le.

- Nettoyez et séchez-le soigneusement.

- Ré-assemblez, en procédant dans l'ordre inverse des opérations.

13. Pour retirer un tiroir, faites le glisser vers l'avant autant que possible, penchez-le vers le haut puis tirez-le complètement.

### **Repositionnement de la porte**

Procédez dans l'ordre numérique (**Figure 14**).

### **A faire / A ne pas faire**

**A faire-** Nettoyez et dégivrez votre appareil régulièrement.

**A faire-** Conserver la viande et volaille crue en dessous des aliments cuits et produits laitiers.

**A faire-** Oter les feuilles inutilisables des légumes et enlever la terre.

**A faire-** Laisser la salade, chou, persil et chou-fleur sur leur tige.

**A faire-** Emballer le fromage d'abord dans du papier sulfurisé puis dans un sachet plastique, en retirant le plus d'air possible. Pour les meilleurs résultats possibles, le sortir du compartiment réfrigérateur une heure avant la dégustation.

**A faire-** Emballer viande et volaille crue dans un sachet plastique ou aluminium. Cela évite qu'elles ne se dessèchent.

**A faire-** Emballer le poisson et les abats dans des sachets plastiques.

**A faire-** Envelopper les denrées dont l'odeur est forte ou risquant de se dessécher dans des sacs en polyéthylène, du papier aluminium ou récipient hermétique.

**A faire-** Envelopper le pain soigneusement pour qu'il reste frais.

**A faire-** Réfrigérer les vins blancs, bière, bière blonde et eau minérale avant de servir.

**A faire-** Inspecter le contenu du congélateur à intervalles réguliers.

**A faire-** Conserver les denrées pendant une durée aussi courte que possible et respecter les «dates limite de conservation» et «dates limite de consommation».

**A faire-** Conserver les aliments surgelés du commerce selon les instructions indiquées sur l'emballage.

**A faire-** Toujours Sélectionner des produits frais de bonne qualité et veiller à les nettoyer soigneusement avant de les congeler.

**A faire-** Préparer de petites portions de produits frais à congeler pour permettre une congélation rapide.

**A faire-** Emballer toutes les denrées dans du papier aluminium ou des sachets congélation en polyéthylène de bonne qualité et veiller à le vider de son air.

**A faire-** Emballer les produits surgelés juste après les avoir achetés et les mettre au congélateur dès que possible.

- A ne pas faire-** Conserver les bananes dans le compartiment réfrigérateur.
- A ne pas faire-** Conserver le melon au réfrigérateur. Il peut être réfrigéré pendant de courtes durées dans la mesure où il est emballé pour éviter de parfumer d'autres denrées.
- A ne pas faire-** Couvrir les clayettes de matériaux de protection qui pourraient obstruer la circulation d'air.
- A ne pas faire-** Conserver des substances toxiques ou dangereuses dans l'appareil. Ce dernier a été conçu pour la conservation de denrées alimentaires uniquement.
- A ne pas faire-** Consommer des aliments qui ont été réfrigéré pendant une durée excessive.
- A ne pas faire-** Conserver les aliments cuits et les produits frais ensemble dans le même récipient. Ils doivent être emballés et conservés séparément.
- A ne pas faire-** Laisser les aliments ou jus des aliments en train de décongeler goutter sur les denrées de votre réfrigérateur.
- A ne pas faire-** Laisser la porte ouverte pendant une durée prolongée car cela augmentera le coût de fonctionnement de l'appareil et entraînera un dépôt excessif de glace.
- A ne pas faire-** Utiliser des objets tranchants tels que couteaux ou fourchettes pour enlever la glace.
- A ne pas faire-** Introduire des aliments chauds dans l'appareil. Le laisser refroidir au préalable.
- A ne pas faire-** Mettre des bouteilles remplies de liquide ou cannettes fermées hermétiquement contenant des liquides gazeux au congélateur comme elles pourraient éclater.
- A ne pas faire-** Dépasser le pouvoir de congélation maximal lors de la congélation de produits frais.
- A ne pas faire-** Consommer de la glace ou des bâtonnets glacés dès leur sortie du congélateur. La basse température peut provoquer des brûlures aux lèvres.
- A ne pas faire-** Congeler des boissons gazeuses.
- A ne pas faire-** Conserver un produit congelé qui a été dégelé ; il doit être consommé sous 24 heures ou bien cuit puis recongelé.
- A ne pas faire-** Sortir des produits du congélateur avec les mains mouillées.

### **Consommation énergétique**

Vous pouvez conserver le maximum d'aliments congelés sans recourir aux étagères centrale et supérieure du compartiment du congélateur. La consommation énergétique de votre appareil est enclenchée alors que le compartiment du congélateur est entièrement chargé sans utiliser les étagères centrale et supérieure.

### **Conseil pratique concernant la réduction de la consommation électrique.**

1. Veillez à ce que l'appareil se trouve dans un espace bien aéré, loin d'une éventuelle source de chaleur (cuisinière, radiateur, etc.). Parallèlement, le choix de l'emplacement de l'appareil doit se faire de façon à éviter qu'il se trouve exposé aux rayons directs du soleil.
2. Veillez à ce que les denrées déjà réfrigérées/congelées au moment de leur achat soient introduites dans l'appareil le plus tôt possible, surtout pendant l'été. Nous vous conseillons d'utiliser des sacs à isolation thermique pour conserver vos denrées d'un réfrigérateur/congélateur à un autre.
3. Nous vous recommandons également de veiller à ce que le dégivrage des emballages sortis du compartiment congélateur se fasse dans le compartiment réfrigérateur. Pour cela, l'emballage à dégivrer sera introduit dans un récipient de sorte que l'eau issue du dégivrage ne connaisse pas de fuite dans le compartiment réfrigérateur. Nous vous conseillons de commencer le processus de dégivrage 24 heures au moins avant l'utilisation de l'aliment congelé.
4. Nous vous recommandons d'ouvrir la porte de la machine le moins de fois possible.
5. Évitez de laisser inutilement la porte de l'appareil ouverte et veillez à ce que celle-ci soit bien fermée après chaque ouverture.

### **Informations concernant les bruits et les vibrations susceptibles de se produire pendant le fonctionnement de l'appareil.**

1. Les bruits peuvent augmenter pendant le fonctionnement de l'appareil.

- Afin de maintenir les températures au niveau de la valeur réglée, le compresseur de l'appareil démarre de manière périodique. Les bruits émis par le compresseur deviennent plus importants lorsqu'ils commencent et un clic se fait entendre au moment où ils s'arrêtent.

- Les fonctions de performance et de fonctionnement de l'appareil peuvent varier en fonction des modifications de la température et de l'environnement ambiant. Ces phénomènes sont tout à fait normaux.

2. Bruits semblables à ceux d'un écoulement ou d'une vaporisation de liquide

- Ces bruits sont provoqués par l'écoulement du réfrigérant à l'intérieur du circuit de l'appareil et sont en conformité avec le principe de fonctionnement de l'appareil.

3. Bruits semblables à du vent.

- Ce bruit est provoqué par le(s) ventilateur(s) de votre appareil. Ce(s) ventilateur(s) favorise(nt) un refroidissement économe en énergie. Ce bruit est normal, et n'est pas une défaillance.

4. Autres vibrations et bruits.

- Le niveau de bruits et de vibrations peut être provoqué par le type et l'aspect du sol sur lequel l'appareil est installé. Assurez-vous que le sol sur lequel l'appareil est installé est à niveau et peut supporter le poids de l'appareil (flexible).

- Une autre source de bruits et de vibrations peut être constituée par les objets placés sur l'appareil. Ces objets doivent en effet être posés ailleurs que sur l'appareil

- Les bouteilles et les récipients posés dans le réfrigérateur se touchent. Dans ce cas, déplacez les bouteilles et les récipients de façon à créer un petit écart entre eux.

### **Diagnostic**

Si l'appareil ne fonctionne pas quand il est branché, vérifiez :

- Que la prise de l'appareil est branchée correctement à la prise murale et que le courant passe. (pour vérifier l'alimentation à la prise murale, branchez un autre appareil)
  - Si le fusible a sauté/le disjoncteur s'est déclenché/l'interrupteur du réseau d'alimentation est éteint.
  - Que la commande de température soit réglée correctement.
  - Que la nouvelle prise soit montée correctement si vous avez changé la prise moulée intégrée.
- Si l'appareil ne fonctionne toujours pas après avoir effectué toutes les vérifications ci-dessus, contactez le fournisseur qui vous a vendu le produit.

Veillez vous assurer d'avoir effectué toutes les vérifications ci-dessus car vous serez facturés si aucun défaut n'est détecté.

### **Recyclage**



Ce produit est marqué du symbole du tri sélectif, relatif aux déchets d'équipements électriques et électroniques. Cela signifie que ce produit doit être pris en charge par un système de collecte sélectif conformément à la directive européenne 2002/96/CE, afin de pouvoir être recyclé ou démantelé dans le but de réduire tout impact sur l'environnement. Attention les produits électroniques n'ayant pas fait l'objet d'un tri sélectif sont potentiellement dangereux pour l'environnement et la santé humaine en raison de la présence potentielle de substances dangereuses.



Поздравляем Вас с покупкой высококачественного холодильника ВЕКО, который будет служить Вам долгое время.

### ***Безопасность прежде всего!***

Не включайте холодильник в электросеть до тех пор, пока не удалите всю упаковку и транспортировочные крепления.

- Если Вы перевозили холодильник в горизонтальном положении, не включайте его после распаковки по крайней мере 4 часа для того, чтобы все системы пришли в норму.
- Если Вы выбрасываете старый холодильник, и у него на двери есть замок или задвижка, убедитесь, что они в исправном состоянии, чтобы дети, играя, случайно не оказались в нем запертыми.
- Холодильник должен использоваться только по назначению, т. е. для замораживания и хранения пищевых продуктов в домашних условиях.
- Не пытайтесь уничтожить старый холодильник, сжигая его. В теплоизоляции холодильника используются горючие материалы. Мы советуем Вам связаться с местными органами власти для получения информации относительно того, куда можно выбросить старый холодильник.
- Мы не рекомендуем пользоваться холодильником в не отапливаемом, холодном месте (например, в гараже, на складе, в пристройке, под навесом, в надворной постройке и т.п.).

Чтобы обеспечить максимально эффективную и бесперебойную работу холодильника, очень важно внимательно прочитать эту инструкцию. Поломка холодильника в результате несоблюдения наших рекомендаций может лишить Вас права на бесплатное обслуживание в течение гарантийного периода.

Пожалуйста, храните эту инструкцию в надежном месте, чтобы ее легко можно было найти в случае необходимости.

Оригинальные запасные части будут предоставляться в течение 10 лет с момента покупки изделия.

**Устройство не предназначено для использования людьми со сниженными физическими или умственными способностями, а также нарушениями чувствительности. Люди, не имеющие опыта обращения с данным устройством, могут использовать его только под наблюдением опытных лиц, ответственных за безопасность.**

**Использование устройства детьми также должно происходить под контролем взрослых.**

## Требования к электропитанию

Перед тем как вставить штепсель в электрическую розетку, убедитесь, что напряжение и частота тока, указанные на заводской марке внутри холодильника, соответствуют напряжению и частоте тока в электросети Вашего дома.

Мы рекомендуем подключать холодильник к электросети через розетку, должным образом установленную в легко доступном месте.

### **Внимание! Холодильник должен быть заземлен**

Ремонт электрического оборудования должен выполняться только квалифицированным специалистом. Неправильный ремонт, выполненный неквалифицированным человеком, сопряжен с риском, и холодильник может стать опасным в эксплуатации.

**ВНИМАНИЕ** - В холодильнике используется охлаждающий реагент R600a, который не наносит вреда окружающей среде, но легко воспламеняется. Во время транспортировки и установки холодильника следите за тем, чтобы не повредить систему охлаждения. Если она оказалась поврежденной, и имеется утечка охлаждающего реагента, уберите от холодильника источники открытого огня и проветрите помещение.

**ВНИМАНИЕ** - Не пользуйтесь никакими механическими приспособлениями, кроме тех, что рекомендуются в настоящей инструкции, для ускорения размораживания холодильника и очистки морозильной камеры от льда.

**ВНИМАНИЕ** - Не допускайте повреждения системы охлаждения.

**ВНИМАНИЕ** - Не устанавливайте внутри холодильника электрические приспособления кроме тех, которые рекомендованы изготовителем холодильника.

**ВНИМАНИЕ** - Во избежание несчастных случаев при повреждении шнура питания замену должен осуществлять производитель, его представитель по сервису или лицо, имеющее аналогичную квалификацию.

## Инструкция по транспортировке

1. Холодильник должен транспортироваться только в вертикальном положении. Заводская упаковка при транспортировке не должна быть повреждена.
2. Если во время транспортировки холодильник был помещен горизонтально, им не следует

пользоваться, по крайней мере, 4 часа для того, чтобы все его системы пришли в норму.

3. Изготовитель не несет ответственности за повреждение холодильника, если нарушаются вышеупомянутые рекомендации.

4. Холодильник должен быть защищен от дождя, влажности и других атмосферных воздействий.

### **Важное замечание!**

- Передвигая холодильник с места на место, берегите руки. Старайтесь не касаться металлических частей конденсатора в задней части холодильника. Вы можете повредить руки.
- Не садитесь и не вставайте на холодильник. Он для этого не предназначен. Вы можете получить травму или повредить холодильник.
- Убедитесь, что электрический провод не попал под холодильник во время и после перемещения холодильника, иначе его можно повредить.
- Не позволяйте детям играть с холодильником или баловаться с ручками и кнопками управления.

## Инструкция по установке

1. Не используйте холодильник в помещении, в котором температура ночью может опуститься ниже  $-15^{\circ}\text{C}$ , и/или особенно в зимнее время.

2. Не устанавливайте холодильник вблизи кухонных плит или радиаторов отопления, или в прямом солнечном свете, поскольку это вызовет дополнительную нагрузку на агрегаты холодильника. Если Вы вынуждены устанавливать холодильник рядом с источником тепла или морозильником, обеспечьте следующее минимальное расстояние:

от кухонных плит 30 мм

от радиаторов отопления 300 мм

от морозильников 25 мм

3. Для эффективной работы холодильника между ним и стеной должно оставаться пространство, достаточное для свободной циркуляции воздуха. (рис. 2).

• Укрепите на задней стенке холодильника ограничительную вентиляционную решетку, чтобы холодильник стоял на нужном расстоянии от стены (рис. 3).

4. Холодильник должен стоять на гладкой поверхности. Две передние ножки должны быть соответствующим образом отрегулированы. Чтобы добиться строго вертикального положения

холодильника, отрегулируйте ножки, вращая их по часовой или против часовой стрелки, пока они не будут устойчиво стоять на полу. Правильная регулировка ножек холодильника предотвращает чрезмерную вибрацию и шум (рис. 4).

5. Обратитесь к разделу “Чистка холодильника и уход за ним”, чтобы подготовить холодильник к эксплуатации.

### Ознакомление с прибором (рис. 1)



- 1 - Ручка-регулятор и внутреннее освещение
- 2 - Вентилятор отделения для свежих продуктов
- 3 - Съёмные полки
- 4 - Крышка контейнера
- 5 - Свежая зона отсека /Контейнеры
- 6 - Крепление лотка для льда и лоток для льда
- 7 - Отделение быстрой заморозки
- 8 - Отделения для хранения замороженных продуктов
- 9 - Регулируемая ножка
- 10 - Отделение для молочных продуктов
- 11 - Полка для банок
- 12 - Полка для бутылок
- 13 - Вентилятор морозильного отделения

Вентиляторы обеспечивают циркуляцию воздуха в холодильнике. Они соединены параллельно с мотором-компрессором. Когда мотор-компрессор выключается, вентиляторы также выключаются.

### Рекомендуемое расположение продуктов в холодильнике

Рекомендации по оптимальному хранению продуктов и правила гигиены:

1. Камера холодильника предназначена для непродолжительного хранения свежих продуктов и напитков.

2. Морозильная камера  предназначена для замораживания и хранения предварительно замороженных продуктов. Всегда соблюдайте рекомендации по хранению продуктов , указанные на упаковке.

3. Молочные продукты следует хранить в специальном отделении в дверной секции.

4. Готовые блюда необходимо хранить в герметично закрытой посуде.

5. Свежие продукты можно хранить в завернутом виде на полках. Свежие фрукты и

овощи следует очищать от загрязнений и хранить в контейнерах для фруктов и овощей.

6. Бутылки можно размещать на двери.

7. Сырое мясо следует заворачивать в полиэтиленовые пакеты и хранить на нижней полке. Не допускайте контакта сырого мяса с готовыми блюдами во избежание заражения. Сырое мясо можно безопасно хранить в холодильнике не более двух-трех дней.

8. Чтобы холодильник работал с максимальной эффективностью, не накрывайте съёмные полки бумагой или другими материалами, препятствующими свободной циркуляции холодного воздуха.

9. Не храните растительное масло на дверных полках. Храните продукты в упакованном виде или в закрытой посуде. Прежде чем поставить горячие блюда и напитки в холодильник, подождите, пока они остынут. Не храните открытые консервы в жестяных банках.

10. Газированные напитки нельзя замораживать, а фруктовый лёд нельзя употреблять слишком холодным.

11. Некоторые фрукты и овощи могут испортиться, если их хранить при температурах около 0°C. Поэтому заворачивайте ананасы, дыни, огурцы, помидоры и другие подобные продукты в полиэтиленовые пакеты.

12. Крепкие спиртные напитки храните в вертикальном положении в плотно закрытых емкостях. Не храните в холодильнике предметы, содержащие

легковоспламеняющийся газ-вытеснитель (например, дозаторы сливок, аэрозольные баллончики и т.п.) или взрывоопасные вещества, так как это может привести к взрыву.

13. Чтобы вынуть корзины из морозильного отделения, выполните действия, описанные в рис 11.

14. Чтобы сделать из отделения для охлаждения (используемого для скоропортящихся продуктов – пункт 1.5) ящик для хранения овощей, необходимо собрать в задней части нижней стеклянной полки орнамент (пункт 12), поставляемый в качестве принадлежности, как показано на рисунке (пункт 13 (а-с)).

Если орнамент не будет собран, отделение (пункт 1.5) будет функционировать как отделение «biofresh».

## **Контроль и регулирование температуры**

Управление рабочей температурой осуществляется при помощи ручки-регулятора (рис. 5), находящейся на потолочной панели холодильного отделения. Может быть задано значение от min 1 до max 6, где max – положение самой холодной температуры.

При первом включении холодильника ручку-регулятор следует установить таким образом, чтобы через 24 часа средняя температура в холодильном отделении не превышала +5°C. Мы рекомендуем установить ручку регулировки в среднее положение, между минимальным и максимальным значением, и контролировать достижение желаемой температуры, т. е. по направлению к max (максимум) температура в холодильнике будет более холодной, и наоборот.

Температура в некоторых отделениях холодильника может быть выше или ниже (например, в отделении для фруктов и овощей или в верхней части корпуса), что вполне нормально.

Нормальная температура хранения продуктов в морозильной камере должна составлять -18°C. Для настройки более низкой температуры ручку-регулятор необходимо поворачивать в направлении положения max (максимально низкой температуры).

Мы советуем проверять температуру при помощи точного термометра, чтобы убедиться, что в отделениях для хранения продуктов она соответствует нужному значению.

Помните, что снимать показания термометра необходимо очень быстро, так как его температура после извлечения из морозильного отделения будет стремительно меняться.

Помните, что каждое открытие дверцы приводит к потере холодного воздуха и, следовательно, к повышению внутренней температуры. Поэтому никогда не оставляйте дверцу открытой и следите за тем, чтобы она была плотно закрыта сразу после помещения продуктов в холодильник или их извлечения из него.

## **Перед началом эксплуатации**

### **Последняя проверка**

Перед началом эксплуатации прибора проверьте следующее:

1. Ножки прибора отрегулированы, и прибор стоит строго вертикально.
2. Внутри прибора сухо и ничто не препятствует свободной циркуляции воздуха позади прибора.

3. Внутренняя поверхность вымыта в соответствии с рекомендациями, приведенными в разделе «Чистка и уход».

4. Вилка вставлена в розетку, и электропитание подключено. При открытии двери включается внутреннее освещение.

### **Обратите также внимание на следующее:**

5. При запуске компрессора будет слышен шум. Жидкость и газы, находящиеся внутри холодильной системы, также могут создавать шум, независимо от того, работает компрессор или нет. Это вполне нормальное явление.

6. Некоторая неровность верхней поверхности корпуса не является дефектом – это особенность процесса изготовления прибора.

7. Мы рекомендуем установить ручку-регулятор в среднее положение и проследить за тем, чтобы холодильник поддерживал нужные параметры температуры хранения (см. раздел «Контроль и настройка температуры»).

8. Не загружайте продукты сразу же после включения прибора. Дождитесь, пока установится необходимая для хранения температура. Для проверки температуры рекомендуется использовать точный термометр (см. раздел «Контроль и регулирование температуры»).

## **Хранение замороженных продуктов**

Ваша морозильная камера предназначена для длительного хранения продуктов, замороженных в промышленных условиях, а также для заморозки и хранения свежих продуктов.

В случае перебоев в подаче электроэнергии не открывайте дверь. Замороженные продукты не должны испортиться, если электричество отсутствовало меньше 19 часов. В случае если напряжения в сети отсутствовало более длительное время, продукты необходимо проверить и, либо немедленно употребить в пищу, либо приготовить и затем заморозить заново.

## **Замораживание свежих продуктов**

Для достижения наилучших результатов придерживайтесь приведенных ниже указаний. Не замораживайте большое количество продуктов одновременно. Качество продуктов сохраняется лучше всего, если они полностью промерзают за минимальное время. Не превышайте суточную производительность прибора по замораживанию. Помещая теплые продукты в морозильную камеру, вы заставляете компрессор морозильника работать непрерывно, до полного замораживания продуктов.

Это может привести к временному чрезмерному охлаждению холодильного отделения. При заморозке продуктов с целью достижения максимальной способности замораживания установите ручку-регулятор в максимальное положение «24 h», прежде чем поместить продукты в отделение. По завершении заморозки регулятор можно вернуть в изначальное положение. Небольшие порции продуктов до 0,5 кг можно замораживать, не изменяя положение ручки термостата. Будьте внимательны! Не смешивайте замороженные и свежие продукты.

### **Приготовление кубиков льда**

Наполните лоток для льда водой на 3/4 объема и поставьте в морозильную камеру. Отделяйте замерзшие лотки при помощи ручки ложки или подобного предмета. Не пользуйтесь острыми предметами, такими как ножи или вилки.

### **Размораживание**

#### **А) Камера холодильника**

Морозильная камера размораживается автоматически. Талая вода стекает через сливную трубку в накопительную емкость, которая расположена с обратной стороны прибора.

Чтобы талая вода не попадала на электрические провода или на пол, следите за тем, чтобы конец трубки всегда находился внутри емкости для сбора талой воды, установленной на компрессоре (рис. 6).

#### **Б) Морозильная камера**

Размораживание моделей NO FROST производится полностью автоматически. Не требуется никакого вмешательства со стороны пользователя. Вода собирается на лотке, расположенном на компрессоре. Под действием тепла, исходящего от компрессора, вода испаряется.

**Не используйте для удаления льда острые предметы, такие как ножи и вилки.**

Не используйте для размораживания фены, электронагреватели и другие подобные электроприборы.

Талую воду, накопившуюся в нижней части морозильной камеры, промокните губкой. После размораживания вытрите насухо внутреннюю поверхность холодильника (рис. 7 и 8). Вставьте вилку шнура питания в розетку и включите электропитание.

### **Внимание!**

Вентиляторы в морозильном отделении и отделении для свежих продуктов обеспечивают циркуляцию холодного воздуха. Ни в коем случае не вставляйте посторонние предметы в решетку. Не разрешайте детям играть с вентилятором отделения для свежих продуктов и вентилятором морозильного отделения.

Не храните в холодильнике предметы, содержащие легковоспламеняющийся газ-вытеснитель (например, дозаторы, аэрозольные баллоны и т. п.) или взрывоопасные вещества.

Не покрывайте полки какими-либо защитными материалами, которые препятствуют циркуляции воздуха.

Не разрешайте детям играть с холодильником или трогать регуляторы.

Чтобы обеспечить лучшую производительность работы холодильника, не закрывайте решетки вентиляторов. (рис. 9 и рис. 10)

### **Внимание!**

Ваш холодильник оборудован вентилятором циркуляции воздуха, необходимым для его нормальной работы. Обеспечьте, чтобы вентиляторы не были заблокированы (остановлены), либо закрыты продуктами или упаковкой. Блокировка (остановка) или создание помех для работы вентилятора может привести к повышению температуры в морозильном отделении (к оттаиванию).

### **Замена лампочки внутреннего освещения**

Для замены лампочки освещения холодильника обратитесь в авторизованный сервисный центр.

Лампа (-ы), используемая (-ые) в данном изделии, не подходит (-ят) для бытового освещения помещений. Данная лампа предназначена для освещения при размещении пользователем продуктов питания в холодильной/морозильной камере, обеспечивая безопасность и удобство.

Лампы, используемые в этом приборе, должны выдерживать экстремальные физические условия, например, температуру ниже -20°C.

### Чистка холодильника и уход за ним

1. Мы советуем Вам выключать холодильник выключателем и вытаскивать штепсель из электрической розетки перед чисткой.

2. Никогда не пользуйтесь для чистки холодильника острыми инструментами или абразивными материалами, мылом, бытовыми чистящими средствами, моющими или полирующими средствами.

3. Для чистки корпуса холодильника пользуйтесь теплой водой и вытирайте его насухо.

4. Смочите тряпку в растворе пищевой соды (одна чайная ложка на пол-литра воды) для того, чтобы вымыть холодильник внутри, и протрите все поверхности насухо.

5. Следите за тем, чтобы вода не попадала в коробку термостата.

6. Если Вы не планируете пользоваться холодильником в течение длительного времени, выключите его, уберите из него все продукты, вымойте внутри и оставьте дверь приоткрытой.

7. Мы советуем Вам полировать металлические части корпуса (т.е. внешнюю поверхность двери, боковые стенки) силиконовой мастикой (автомобильная полироль) для того, чтобы сохранить высокое качество окраски.

8. Пыль, которая собирается на конденсаторе, расположенном в задней части холодильника, следует раз в год удалять пылесосом.

9. Регулярно проверяйте уплотнение двери, чтобы убедиться, что оно чистое, и на нем нет остатков продуктов.

10. Никогда:

- не чистите холодильник не предназначенными для этого средствами, например, веществами, содержащими бензин;
- не подвергайте холодильник воздействию высокой температуры;
- не мойте, не протирайте и т.д. холодильник, используя абразивные материалы.

11. Как снять крышку отделения для молочных продуктов и лоток на двери.

- Для того, чтобы снять крышку отделения для молочных продуктов, сначала поднимите ее на пару сантиметров и вытащите ее с той стороны, где на крышке имеется отверстие.
- Для того, чтобы снять лоток, расположенный на двери, удалите все, что на нем лежит, и затем просто поднимите его и снимите с основания.

12. Следите за тем, чтобы специальный пластмассовый лоток, расположенный в задней части холодильника и служащий для сбора талой воды, был всегда чистый. Если Вам надо вытащить его для того, чтобы вымыть, следуйте приведенным ниже рекомендациям:

- выключите выключатель около лампочки и вытащите штепсель из розетки;
- осторожно разогните плоскогубцами защелку на компрессоре, чтобы освободить лоток, и
- вытащите лоток;
- вымойте лоток и просушите;
- поставьте лоток на место, выполнив описанные выше действия в обратном порядке.

13. Для того, чтобы вытащить выдвижной ящик, потяните его на себя до упора, приподнимите и вытащите совсем.

### Перевешивание дверей

Можно сделать так, чтобы двери холодильника открывались в другую сторону. Для этого выполните действия, показанные на **рис. 14**.

### Что следует и чего нельзя делать

**Следует** - Регулярно производить чистку прибора.

**Следует** - хранить сырое мясо и птицу на нижних полках, под полками, на которых стоят готовые блюда и молочные продукты.

**Следует** - очищать овощи от земли и удалять неиспользуемые листья.

**Следует** - сохранять листья салата и петрушки на корнях, а обычную и цветную капусту не отделять от кочерыжки.

**Следует** - сыр сначала заворачивать в пергаментную бумагу, а затем класть в полиэтиленовый пакет, удаляя из пакета весь воздух. Для улучшения вкусовых качеств сыра, рекомендуется доставать его из холодильника за час до употребления.

**Следует** - класть сырое мясо и птицу в полиэтиленовый пакет или алюминиевую фольгу, не заворачивая туго. Это препятствует высушиванию.

**Следует** - класть рыбу и требуху в полиэтиленовые пакеты.

**Следует** - заворачивать сильно пахнущие продукты или продукты, который могут высохнуть, в полиэтиленовые пакеты или алюминиевую фольгу, или хранить их в плотно закрытой посуде.

**Следует** - тщательно упаковывать хлеб, чтобы сохранить его свежим.

- Следует** - охлаждать белые вина, пиво и минеральную воду перед употреблением.
- Следует** - почаще проверять продукты, хранящиеся в морозильной камере.
- Следует** - хранить продукты в течение как можно меньшего времени и строго соблюдать сроки хранения.
- Следует** - хранить готовые замороженные продукты в соответствии с инструкциями, указанными на упаковке.
- Следует** - всегда выбирать свежие продукты высокого качества и тщательно мыть их перед замораживанием.
- Следует** - делить свежие продукты на маленькие порции, чтобы они быстрее замораживались.
- Следует** - заворачивать все продукты в алюминиевую фольгу или специальные полиэтиленовые пакеты для морозильника и удалять из упаковки весь воздух.
- Следует** - как можно скорее заворачивать только что купленные замороженные продукты и класть в морозильную камеру.

- Не следует** - хранить в холодильнике бананы.
- Не следует** - хранить в холодильнике дыню. Ее можно охладить в течение короткого времени, если она завернута так, чтобы ее запахом не пропахли другие продукты.
- Не следует** - закрывать полки любимыми защитными материалами, которые могут препятствовать циркуляции воздуха.
- Не следует** - хранить в холодильнике ядовитые или опасные вещества. Холодильник предназначен для хранения только пищевых продуктов.
- Не следует** - употреблять в пищу продукты, которые хранились в холодильнике сверх допустимого времени.
- Не следует** - хранить вместе в одной и той же посуде готовые блюда и свежие продукты. Они должны быть уложены в разные контейнеры и храниться отдельно.
- Не следует** - допускать, чтобы жидкость из размораживаемых продуктов капала на другие продукты, хранящиеся в холодильнике.
- Не следует** - оставлять дверь холодильника открытой в течение длительного времени, поскольку это приведет к дополнительным расходам по его эксплуатации.
- Не следует** - использовать острые предметы, типа ножей или вилок, для удаления инея.
- Не следует** - ставить в холодильник горячие продукты. Надо дать им сначала остыть.

- Не следует** - помещать в морозильную камеру наполненные жидкостью бутылки или нераспечатанные банки с газированными напитками, так как они могут разорваться.
- Не следует** - переполнять сверх всякой меры морозильную камеру при замораживании свежих продуктов.
- Не следует** - давать детям мороженое или замороженную фруктовую воду прямо из морозильной камеры. Они могут обморозить губы.
- Не следует** - замораживать газированные напитки.
- Не следует** - долгое время хранить размороженные продукты; их необходимо использовать в течение суток, либо проварить и заморозить снова.
- Не следует** - доставать продукты из холодильника мокрыми руками.

### Энергопотребление

Чтобы в максимальной мере использовать пространство морозильной камеры для хранения продуктов, следует вынуть из нее центральный и верхний выдвижные контейнеры. Данные об энергопотреблении холодильника приведены для условий, когда центральный и верхний выдвижные контейнеры вынуты, и морозильная камера полностью загружена.

### Практические рекомендации по снижению потребления электроэнергии

1. Бытовые электроприборы следует устанавливать в хорошо проветриваемых местах вдали от источников тепла, таких как кухонные плиты, радиаторы отопления и т.п. Кроме того, следует избегать мест, куда попадают прямые солнечные лучи.
2. Купленные охлажденные или замороженные продукты следует сразу же помещать соответственно в холодильное или морозильное отделение, в особенности, в летнее время. Для доставки продуктов из магазина домой рекомендуется использовать термосумки.
3. Продукты, вынутые из морозильной камеры, рекомендуется помещать для размораживания в холодильное отделение. Чтобы не допустить загрязнения холодильного отделения, замороженные продукты следует класть в емкости, куда при оттаивании будет стекать вода.

Рекомендуется начинать размораживание продуктов, по крайней мере, за сутки до их употребления.

4. Рекомендуется открывать дверцы как можно реже.

5. Не оставляйте дверцы прибора открытыми без надобности и следите за тем, чтобы они были всегда плотно закрыты.

### **Вибрация и шум, которые могут возникнуть во время работы прибора**

1. В процессе работы холодильника уровень шума может повышаться.

- Для поддержания температуры в отделениях на заданном уровне периодически включается компрессор прибора. Шум усиливается при запуске компрессора, а при выключении компрессора слышен щелчок.

- Рабочие характеристики прибора могут изменяться в зависимости от изменений температуры окружающей среды. Это нормальное явление.

2. Шум льющейся или разбрызгивающейся жидкости.

- Причиной таких шумов является циркуляция хладагента в системе охлаждения, что соответствует принципам работы прибора.

3. Шум, похожий на шум ветра.

- Такой шум издают установленные в холодильнике вентиляторы (один или несколько), которые нужны для повышения эффективности охлаждения отделений. Это обычный шум, который не является признаком неисправности.

4. Другие вибрации или шумы

- Уровень шума и вибрации зависит от типа и качества пола, на котором установлен прибор. Пол должен быть достаточно ровным и выдерживать вес прибора.

- Источником шума могут быть предметы, лежащие на приборе. Такие предметы следует убрать с прибора.

- Шум может возникать при соприкосновении расположенных рядом бутылок или других емкостей. В таких случаях следует слегка отодвинуть бутылки или емкости друг от друга.

### **Устранение неисправностей**

Если холодильник не работает, когда он включен, убедитесь:

- что штепсель вставлен в электрическую розетку правильно и что электричество не отключено. (Для проверки наличия тока в розетке, включите в нее другой электроприбор);
- что не сгорел плавкий предохранитель, не отключился выключатель или не отключен главный выключатель на распределительном щите;
- что регулятор температуры установлен правильно;
- что новый штепсель, используемый вместо заводского, поставлен правильно.

Если холодильник все еще не работает после того, как Вы выполнили описанные выше проверочные действия, посоветуйтесь с продавцом, у которого Вы купили холодильник. Пожалуйста, убедитесь, что проверили все, что могли, иначе может получиться так, что Вам придется напрасно платить деньги за вызов специалиста, если никакого повреждения не будет обнаружено.



Символ  на изделии или на упаковке указывает, что изделие не должно утилизироваться с бытовыми отходами. Вместо этого его следует сдать на соответствующий пункт сбора отходов по утилизации электрического и электронного оборудования. Обеспечивая надлежащую утилизацию данного изделия, вы способствуете предотвращению потенциальных негативных последствий для окружающей среды и здоровья людей, которые в противном случае могут наступить вследствие неправильного обращения с его отходами. За более подробной информацией по утилизации данного изделия обратитесь в местную городскую администрацию, службу утилизации бытовых отходов или в магазин, в котором вы приобрели изделие.



Вітаємо вас із придбанням високоякісного товару ВЕКО, призначеного вірно служити вам довгі роки.

### ***Безпека передусім!***

Не під'єднуйте прилад до електромережі, не знявши упаковку та захисні транспортні кріплення.

- Перед вмиканням залиште прилад щонайменше на 4 години для осадження мастила компресора після транспортування в горизонтальному положенні.

- Якщо ви утилізуєте старий холодильник із замком на дверцятах, упевніться в тому, що замок знаходиться у безпечному положенні, щоб унеможливити зачинення дітей усередині.

- Прилад слід використовувати тільки за прямим призначенням.

- Не спалюйте прилад під час його утилізації. В ізоляції приладу використовуються легкозаймисті речовини, що не містять фреону. За інформацією щодо утилізації та існуючих для цього пунктів радимо звернутися до органів місцевої влади.

- Не рекомендуємо використовувати прилад у неопалюваному, холодному приміщенні. (наприклад, гаражі, складі, флігелі, сараї, надвірній будівлі тощо).

Для забезпечення найвищої ефективності та безперебійної роботи приладу дуже важливо уважно прочитати ці інструкції. Невиконання цих інструкцій може зробити недійсним ваше право на безкоштовне обслуговування під час гарантійного періоду.

Збережіть ці інструкції в надійному місці для зручного використання у довідкових цілях.

Оригінальні запасні частини будуть постачатися протягом 10 років з моменту придбання виробу.

**Пристрій не призначений для використання людьми зі зниженими фізичними або розумовими здібностями, а також порушеннями чутливості. Люди, що не мають досвіду поводження з даними пристроєм, можуть використовувати його лише під наглядом досвідчених осіб, відповідальних за безпеку. Використання пристрою дітьми також має відбуватися під контролем дорослих.**

## Порядок підключення до електромережі

Перш ніж вставляти вилку у стінну розетку, перевірте, чи відповідає інформація про напругу та частоту, вказана на паспортній табличці всередині приладу, параметрам електромережі.

Рекомендуємо підключати цей прилад до електромережі через належним чином обладнану розетку з плавким запобіжником, розміщену в легко доступному місці.

### Попередження! Цей електроприлад повинен бути заземлений.

Ремонт електроприладів повинен здійснюватися тільки кваліфікованими спеціалістами.

Неправильний ремонт, здійснений некваліфікованою особою, створює ризик небажаних наслідків для користувача приладу.

### УВАГА!

Цей прилад працює з охолоджувачем R600a, який є екологічно чистим, але займистим газом.

Під час транспортування та встановлення приладу слід діяти обережно, щоб не пошкодити систему охолодження. У разі пошкодження системи охолодження й витoku газу з системи тримайте холодильник на відстані від джерел відкритого полум'я, а також протягом певного часу провітрюйте приміщення.

**Попередження** - Не застосовуйте механічні пристрої або інші засоби для прискорення розмороження, крім рекомендованих виробником.

**Попередження** - Не пошкоджуйте холодильникний контур.

**Попередження** - Не використовуйте електричні прилади всередині харчових відділень холодильника крім приладів, які рекомендовано виготовлювачем.

**Попередження** - Для запобігання нещасним випадкам, якщо шнур живлення пошкоджений, його має замінити виробник, його спеціаліст з сервісу чи інша особа, котра має аналогічну кваліфікацію.

## Інструкції з транспортування

1. Транспортувати прилад слід тільки у вертикальному положенні. Не допускається пошкодження упаковки під час перевезення.
2. Якщо під час перевезення холодильник знаходився у горизонтальному положенні, не слід користуватися ним щонайменше 4 години, щоб дати можливість системі відстоятися.

3. Невиконання вищенаведених інструкцій може призвести до пошкодження приладу, за що виробник не несе відповідальності.

4. Прилад має бути захищений від дощу, вологи та інших атмосферних впливів.

### Важливо!

- Слід бути обережним під час чищення/обслуговування приладу і не торкатися трубок охолоджувача на задній поверхні холодильника, оскільки це може спричинити травмування пальців та рук.
- Не намагайтеся сісти або стати на холодильник, оскільки він не призначений для цього. Ви можете зазнати травми або пошкодити прилад.
- Переконайтеся в тому, щоб під час переміщення приладу або після цього кабель живлення не опинився під холодильником, оскільки це може пошкодити кабель.
- Не дозволяйте дітям гратися з приладом або псувати елементи управління.

## Інструкції щодо встановлення

1. Не дозволяється залишати прилад в приміщенні, у якому температура може опускатися (вночі або, особливо, взимку) нижче  $-15^{\circ}\text{C}$ .

2. Не розміщуйте холодильник поруч із плитами чи радіаторами, а також під прямим сонячним промінням, оскільки це може призвести до його роботи з надмірним навантаженням. Якщо він встановлюється біля джерела тепла або морозильника, дотримуйтеся таких мінімальних відстаней від них:

Від кухонних плит - 30 мм

Від радіаторів - 300 мм

Від морозильників - 25 мм

3. Забезпечте достатньо вільного простору навколо приладу для вільної циркуляції повітря (**поз. 2**).

• Для циркуляції повітря встановіть розпірки на задній стінці холодильника, щоб забезпечити наявність відстані між приладом і стіною приміщення (**поз. 3**).

4. Холодильник слід встановлювати на рівній поверхні. Двома передніми ніжками можна відрегулювати положення приладу. Щоб встановити прилад вертикально, відрегулюйте дві передні ніжки, обертаючи їх у напрямку годинникової стрілки або проти неї, доки не буде досягнуто міцного контакту з підлогою. Правильне регулювання ніжок запобігає надмірній вібрації та шуму (**поз. 4**).

5. Для підготовки холодильника до роботи див. розділ «Чищення та догляд».

## Короткий опис приладу

(поз. 1)







- 1 - Ручка налаштування і внутрішнє освітлення
- 2 - Вентилятор відділення свіжих продуктів
- 3 - Полиці шафи, що регулюються
- 4 - Кришка контейнера для фруктів і овочів
- 5 - Відділення для фруктів та овочів
- 6 - Відділення "Fresh zone" (зона нульової температури)/ Кронштейн лотка
- 7 - Відділення для швидкого заморожування
- 8 - Відділення для зберігання заморожених продуктів
- 9 - Ніжки, що регулюються
- 10 - Відділення для молочних продуктів
- 11 - Полиця для банок
- 12 - Полиця для пляшок
- 13 - Вентилятор морозильного відділення

Вентилятор забезпечує циркуляцію повітря у відділенні. Він під'єднаний паралельно з двигуном-компресором. Коли двигун-компресор вмикається, вентилятори вмикаються також.

## Рекомендації щодо розміщення продуктів у холодильнику

Рекомендації щодо забезпечення оптимального зберігання та гігієни:

1. Холодильне відділення призначене для короткострокового зберігання свіжих продуктів та напоїв.

2. Морозильне відділення має клас    і призначене для заморожування та зберігання попередньо заморожених продуктів. Слід завжди дотримуватися вказаних на упаковці рекомендацій щодо зберігання продуктів   .

3. Молочні продукти слід зберігати у спеціально призначеному для цього відділенні у дверцятах.

4. Приготовані продукти слід зберігати у герметичних контейнерах.

5. Свіжі продукти в обгортці можуть зберігатися на полиці. Свіжі фрукти та овочі слід вимити й зберігати у призначених для цього відділеннях.

6. Пляшки можуть зберігатися у відділенні на дверцятах.

7. Для зберігання сирого м'яса загорніть його у поліетиленові пакети і покладіть на нижню полицю. Не допускайте контакту м'яса з приготованими продуктами, щоб уникнути забруднення. З міркувань безпеки зберігайте сире м'ясо не більше двох-трьох днів.

8. Для забезпечення максимальної ефективності та вільної циркуляції холодного повітря знімні полиці не слід покривати папером або іншим матеріалом.

9. Не зберігайте рослинну олію на полицях дверцят. Зберігайте їжу упакованою, загорнутою або накритою. Гаряча їжа та напої мають охолонути перед тим, як потраплять до холодильника. Залишки консервованої їжі не можна зберігати у консервних банках.

10. Газовані напої не слід заморожувати, а такі продукти, як ароматизовані льодяні кубики, не можна їсти занадто холодними.

11. Деякі фрукти та овочі псуються, якщо зберігати їх при температурі близько 0°C. Тому слід загорнути в поліетиленові пакети ананаси, дині, огірки, помідори та аналогічні продукти.

12. Міцні алкогольні напої слід зберігати у вертикальному положенні, в щільно закритому посуді. Ніколи не зберігайте в холодильнику контейнери, які вміщують легкозаймистий стиснений газ (наприклад, вершки в аерозольній упаковці, аерозольні балончики тощо), чи вибухові речовини. Вони є вибухонебезпечними.

13. Щоб вийняти корзини з морозильного відділення, виконайте дії, що описані у поз. 11.

14. Щоб зробити з холодильного відділення (використовуваного для продуктів, які швидко псуються, – пункт 1.6) ящик для зберігання овочів, треба скласти в задній частині нижньої скляної полиці орнамент (**пункт 12**), який поставляється як приладдя, згідно з малюнком (пункт 13 (а-с)).

Якщо орнамент не буде складено, відділення (пункт 1.6) працюватиме як відділення «biofresh».

## Контроль і регулювання температури

Робоча температура встановлюється ручкою налаштування (поз. 5), що розташована на стелі холодильного відділення. Налаштування може бути виконане у діапазоні: min, 1 ... 6 max, де „max” відповідає найнижчій температурі. Коли прилад вмикається уперше, ручка налаштування має бути встановлена в таке положення, щоб через 24 години середня температура у холодильному відділенні була не вища за +5°C.

Ми рекомендуємо установити ручку налаштування посередині між положеннями „min” та „max” і відслідковувати температуру, щоб отримати необхідну температуру у холодильному відділенні. Тобто, повертаючи ручку ближче до „max”, ви знижуєте температуру, а повертаючи у зворотному напрямку – підвищуєте. Деякі місця в холодильнику можуть бути холоднішими або теплішими (наприклад, відділення для зелені та верхня частина шафи), що є цілком нормальним явищем. Нормальна температура зберігання в морозильному відділенні повинна складати -18°C. Більш низькі температури можна отримати, повертаючи ручку налаштування в бік положення „max”. Для точного регулювання температури у відділеннях холодильника радимо користуватися термометром. Не забувайте про необхідність зчитувати температуру не гаючись, оскільки поза холодильником термометр швидко нагрівається.

Пам'ятайте, що кожного разу, як відчиняються дверцята, холодне повітря виходить з холодильника, і внутрішня температура холодильника підвищується. Тому ніколи не залишайте дверцята відчиненими і негайно зачиняйте їх, щойно продукти будуть покладені або вийняті з холодильника.

### **Перед експлуатацією**

#### **Завершальна перевірка**

Перш ніж розпочати експлуатацію холодильника, перевірте, чи виконані такі умови:

1. Ніжки відрегульовано, і холодильник повністю вирівняно.
2. Усередині сухо, нічого не заважає вільній циркуляції повітря позаду приладу.
3. Усередині чисто, як рекомендовано у розділі „Чищення та догляд”.
4. Вилка кабелю живлення вставлена до стінної розетки, електрострум увімкнено. При відчиненні дверцят вмикається внутрішнє освітлення.

#### **Також зверніть увагу на таке:**

5. Ви почуєте шум, оскільки компресор почне працювати. Рідина й газу, герметично ізольовані в системі охолодження, також можуть створювати певний шум, незалежно від того, працює компресор чи ні. Це цілком нормально.
6. Слабка нерівність поверхні шафи, спричинена процесом виробництва, є цілком нормальною; це не є дефектом.

7. Рекомендуємо встановити ручку налаштування у середнє положення і спостерігати за температурою для забезпечення потрібних температур зберігання (див. розділ „Контроль і регулювання температури”).

8. Не завантажуйте холодильник відразу після вмикання. Дочекайтеся досягнення потрібної температури зберігання. Рекомендуємо перевіряти температуру за допомогою точного термометра (див. розділ „Контроль і регулювання температури”).

### **Зберігання заморожених продуктів**

Морозильне відділення призначене для довгострокового зберігання продуктів, придбаних у замороженому вигляді, а також для заморожування та зберігання свіжих продуктів.

Якщо сталося відключення електроенергії, не відчиняйте дверцята. Відключення електроенергії на 19 годин і менше не впливатиме на заморожені продукти. Якщо відключення триває довше, продукти слід перевірити і негайно вжити в їжу або приготувати і знову заморозити.

### **Заморожування свіжих продуктів**

Для досягнення найкращих результатів дотримуйтеся наведених нижче вказівок. Не заморожуйте забагато продуктів за один раз. Якість продуктів підтримується найкращим чином, якщо вони якнайшвидше промерзають. Не перевищуйте добової норми заморожування холодильника.

Розміщення теплих продуктів у морозильнику примусить холодильний агрегат працювати безперервно, доки вони не заморозяться повністю. Це може призвести до тимчасового переохолодження холодильного відділення. При заморожуванні продуктів з метою досягнення максимальної здатності заморожування встановіть ручку-регулятор в максимальне положення «24 h», перш ніж помістити продукти у відділення. При заморожуванні продуктів з метою досягнення максимальної здатності заморожування встановіть ручку-регулятор в максимальне положення «24 h», перш ніж помістити продукти у відділення. Після завершення заморожування регулятор можна повернути в початкове положення. Продукти у невеликій кількості (до 0,5 кг) можна заморожувати, не регулюючи ручку термостата.

Зверніть особливу увагу на те, що не можна змішувати вже заморожені та свіжі продукти.

## Приготування кубиків льоду

Залийте лоток для кубиків на 3/4 водою і поставте в морозильник. Вивільняйте лід із заморожених лотків за допомогою ручки ложки або аналогічним приладдям; ніколи не користуйтеся гострими предметами, наприклад, ножами чи виделками.

## Розморожування

### А) Холодильне відділення

Холодильне відділення розморожується автоматично. Тала вода проходить через дренажну трубку до збірного контейнера на задній стінці приладу.

Забезпечте, щоб кінець трубки завжди був спрямований до збірного лотка на компресорі, аби запобігти проливанню води на електричне обладнання або підлогу (**поз. 6**).

### Б) Морозильне відділення

Розморожування типу NO FROST є повністю автоматичним. Воно не потребує жодного втручання з вашого боку. Вода збирається у лотку на компресорі. Завдяки теплу від компресора вода випаровується.

**Не застосовуйте для видалення інію гострих предметів на зразок ножів або виделок.**

Ніколи не застосовуйте фени, електричні обігрівачі та інші подібні електроприлади для розморожування.

Зберіть губкою талу воду, що накопичилася на нижній частині морозильного відділення. Після розморожування старанно витріть насухо внутрішню частину (**поз. 7 і 8**). Вставте вилку у стінку розетки й увімкніть живлення приладу.

### Попередження!

Вентилятори в морозильному відділенні та у відділенні для зберігання свіжих продуктів забезпечують циркуляцію холодного повітря. Ні в якому разі не вставляйте в решітку сторонні предмети. Не дозволяйте дітям гратися з вентиляторами в морозильному відділенні та у відділенні для зберігання свіжих продуктів.

Ніколи не зберігайте в холодильнику контейнери, які вміщують легкозаймистий стиснений газ (наприклад, вершки в аерозольній упаковці, аерозольні балончики тощо), чи вибухові речовини.

Не слід накривати полиці будь-якими захисними матеріалами, які можуть перешкоджати циркуляції повітря.

Не дозволяйте дітям гратися з приладом або псувати елементи управління.

Не затуляйте решітку вентилятора, щоб забезпечити якнайкращу продуктивність роботи холодильника. (**поз. 9 і поз. 10**)

### Попередження!

Ваш холодильник обладнано вентилятором циркуляції повітря, необхідним для його нормальної роботи. Забезпечте, щоб вентилятори не було заблоковано (зупинено) чи закрито продуктами або упаковкою. Блокування (зупинка) чи перешкоджання роботі вентилятора може призвести до підвищення температури морозильного відділення (до замерзання).

## Заміна лампочки внутрішнього освітлення

Для заміни лампи освітлення холодильника зверніться до авторизованого сервісного центру.

Ламп(и) з цього пристрою не призначена(і) для освітлення кімнати. Призначення цієї лампи - полегшити розташування продуктів у холодильнику / морозильнику безпечним та зручним чином.

Лампи, що використовуються у цьому пристрої, повинні витримувати важкі умови експлуатації, такі як температура нижче -20°C.

## Чищення та догляд

1. Рекомендуємо перед початком чищення вимкнути електроприлад та витягнути штепсель з розетки.

2. Не користуйтеся для чищення гострими інструментами та абразивними речовинами, побутовими засобами для чищення, миючими засобами чи восковою політурою.

3. Промийте шафу холодильника ледь теплою водою та витріть насухо.

4. Для мийки відділень усередині холодильника користуйтеся ганчіркою, змоченою у розчині, який складається з чайної ложки питної соди на півлітра води, потім витріть їх насухо.

5. Запобігайте потраплянню води до блоку регулювання температури.

6. Якщо передбачається не використовувати прилад протягом тривалого часу, вимкніть його, звільніть від продуктів, проведіть чищення та залиште двері прочиненими.

7. Рекомендуємо чистити металеві деталі холодильника (тобто зовнішню панель дверцят, бокові стінки) силіконовою мастикою (для полірування автомашин), щоб захистити високоякісне фарбоване покриття.

8. Пил, що збирається на конденсаторі на задній стінці приладу, слід видаляти раз на рік за допомогою пилососа.

9. Слід регулярно перевіряти ущільнення дверцят для забезпечення їхньої чистоти й відсутності шматочків їжі.

10. Ні в якому разі:

- Не чистіть холодильник невідповідними матеріалами, наприклад, продуктами на основі нафти.

- Не піддавайте його впливу підвищених температур.

- Не чистіть і не протирайте абразивними матеріалами.

11. Зняття кришки відділення для молочних продуктів і лотка у дверцятах:

- Для зняття кришки відділення для молочних продуктів спочатку трохи підніміть кришку та зніміть збоку, коли у кришці з'явиться отвір.

- Для зняття лотка дверцят звільніть його від продуктів і просто підштовхніть знизу догори.

12. Забезпечте постійну чистоту спеціального пластмасового контейнера позаду приладу для збору талої води. Якщо ви хочете зняти контейнер для миття, дотримуйтесь таких інструкцій:

- Вимкніть електроживлення та витягніть вилку кабелю живлення.

- Обережно відгвинтіть болт на компресорі за допомогою плоскогубців, щоб можна було зняти контейнер.

- Підніміть його.

- Промийте і протріть насухо.

- Зберіть деталі, діючи у зворотному порядку.

13. Щоб витягнути висувний ящик, витягніть його наскільки можливо, нахиліть догори й витягніть повністю.

### **Перенавішування дверцят**

Дійте у порядку нумерації (поз. 14).

### **Що слід і чого не слід робити**

**Слід:** регулярно чистіть холодильник.

**Слід:** зберігати сире м'ясо та птицю під приготованими й молочними продуктами.

**Слід:** видаляти непридатне листя на овочах і витирати забруднення.

**Слід:** залишати салат-латук, капусту, петрушку й кольорову капусту на стеблах.

**Слід:** загортати сир спочатку в жиронепроникний папір, а потім у поліетиленовий пакет, запобігаючи доступу повітря. Найкраще виймати продукти з холодильника за годину до споживання.

**Слід:** загортати сире м'ясо і птицю не туго у поліетиленову обгортку або алюмінієву фольгу. Це запобігає їхньому висиханню.

**Слід:** загортати рибу й тельбухи в поліетиленові пакети.

**Слід:** загортати продукти із сильним запахом або ті, що можуть висохнути, в поліетиленові пакети, алюмінієву фольгу або класти до герметичних контейнерів.

**Слід:** добре загортати хліб, щоб він зберігався свіжим.

**Слід:** перед вживанням охолоджувати білі вина, пиво, лагерне пиво та мінеральну воду.

**Слід:** час від часу перевіряти вміст морозильного відділення.

**Слід:** зберігати продукти протягом якомога меншого часу і дотримуватися вказаних на етикетках дат «придатності до використання» та термінів «вжити до...».

**Слід:** зберігати продукти, що продаються замороженими, відповідно до інструкцій на упаковках.

**Слід:** завжди вибирати високоякісні свіжі продукти й ретельно мити їх перед заморожуванням.

**Слід:** розділити свіжі продукти на невеликі порції для забезпечення швидкого заморожування.

**Слід:** загорнути всі продукти в алюмінієву фольгу або якісні поліетиленові пакети для морозильного відділення і переконаватися в тому, що вони не пропускають повітря.

**Слід:** негайно загорнути продукти, придбані замороженими, і якомога швидше покласти їх до морозильного відділення.

- Не слід:** зберігати банани в холодильному відділенні.
- Не слід:** зберігати дині в холодильнику. Можете охолодити їх протягом нетривалого часу в загорнутому вигляді, щоб вони не надавали запаху іншим продуктам.
- Не слід:** накривати полиці будь-якими захисними матеріалами, які можуть перешкоджати циркуляції повітря.
- Не слід:** зберігати в холодильнику отруйні або будь-які небезпечні речовини. Він призначений для зберігання тільки їстівних продуктів.
- Не слід:** вживати їжу, яка надмірно довго зберігалася в холодильнику.
- Не слід:** зберігати разом в одному контейнері приготовані та свіжі продукти. Їх слід загорнути і зберігати окремо.
- Не слід:** дозволяти краплям від розморожених продуктів або соку від їжі стікати на інші продукти.
- Не слід:** тривалий час залишати дверцята відчиненими, оскільки це спричинить неекономну роботу холодильника і сприятиме надмірному льодоутворенню.
- Не слід:** використовувати для виймання кубиків льоду гострі предмети на зразок ножів або виделок.
- Не слід:** класти гарячі продукти до холодильника. Спочатку дайте їм охолонути.
- Не слід:** класти до морозильного відділення пляшки з рідиною або герметично закриті банки з газованими напоями, оскільки вони можуть розірватися.
- Не слід:** перевищувати максимальне завантаження для заморожування під час заморожування свіжих продуктів.
- Не слід:** давати дітям морозиво та воду щойно з холодильника. Низька температура може викликати морозні опіки губ.
- Не слід:** заморожувати газовані напої.
- Не слід:** намагатися продовжувати зберігати замороженими продукти, які відтанули. Їх слід вжити в їжу протягом 24 годин або приготувати й заморозити.
- Не слід:** виймати продукти з морозильного відділення мокрими руками.

### **Інформація щодо робочих шумів**

Для постійного підтримання вибраної температури компресор холодильника періодично вмикається. Шум від цього є цілком нормальним. Щойно прилад досягає робочої температури, гучність шумів автоматично зменшується.

Шум гудіння поширюється від двигуна (компресора). Коли двигун вмикається, шум може на певний час посилитися. Час від часу може бути чутне клацання через перемикавання таймера.

Шум булькання, дзюрчання або дзижчання походить від охолоджувача, що тече по трубах. Звук клацання чути завжди, коли ручка налаштування вмикає/вимикає двигун. Клацання можна почути, коли:

- іє автоматична система розморожування;
  - рилад охолоджується або нагрівається (розширення матеріалу).
- Якщо ці шуми занадто гучні, причини, ймовірно, не є серйозними і, зазвичай, легко усуваються.
- рилад не вирівняний: скористуйтеся ніжками, що регулюються, або покладіть прокладку під ніжки.
  - рилад не стоїть окремо: відсуньте холодильник від кухонних меблів або інших приладів.
  - исувні ящики, корзини чи полиці хитаються або не зафіксовані: перевірте знімні компоненти і, у разі необхідності, встановіть їх правильно.
  - пляшки та/або інші контейнери торкаються одне одного: відсуньте пляшки та/або контейнери одне від одного.

### **Енергоспоживання**

Щоб у максимальній мірі використовувати простір морозильної камери для зберігання продуктів, слід вийняти з неї центральний і верхній висувні контейнери. Дані про енергоспоживання холодильника наведені для умов, коли центральний і верхній висувні контейнери вийняті, й морозильна камера повністю завантажена.

#### **Практичні рекомендації щодо зниження споживання електроенергії**

1. Побутові електроприлади слід встановлювати у добре провітрюваних місцях подалі від джерел тепла, таких як кухонні плити, радіатори опалення й т.п. Крім того, слід уникати місць, куди потрапляє пряме сонячне проміння.
2. Придбані охолоджені чи заморожені продукти слід одразу класти відповідно у холодильне або морозильне відділення, особливо, у літню пору. Для доставки продуктів з магазину додому рекомендується використовувати термосумки.
3. Продукти, вийняті з морозильної камери, рекомендується поміщати для розморожування

у холодильне відділення. Щоб не допустити забруднення холодильного відділення, заморожені продукти слід вкладати у посуд, куди під час відтавання буде стікати вода.

Розморожування продуктів рекомендується починати, принаймні, за добу до вживання.

4. Рекомендується відкривати дверцята якомога рідше.

5. Не залишайте дверцята приладу відкритими без потреби й стежте за тим, щоб вони завжди були щільно закриті.

### Усунення несправностей

Якщо холодильник не працює після увімкнення, перевірте таке:

- Чи правильно вставлений штепсель у розетку, і чи є електроживлення (для

перевірки наявності напруги в розетці під'єднайте до неї інший прилад).

- ожливо, перегорів запобіжник/спрацював автоматичний вимикач/вимкнутий головний розподільний рубильник.
- и правильно встановлений регулятор температури.
- и правильно змонтована нова вилка, якщо ви замінили оригінальну заперсовану вилку.

Якщо після вищевказаних перевірок холодильник все-таки не працює, зверніться до дилера, в якого ви придбали електроприлад.

Рекомендуємо здійснити вказані перевірки, оскільки в разі відсутності виявлених несправностей доведеться оплатити витрати.



Символ  на виробі чи упаковці вказує, що цей прилад не слід утилізувати з побутовими відходами. Натомість його слід здати на відповідний пункт збору для утилізації електричного та електронного обладнання. Забезпечуючи належну утилізацію цього приладу, ви сприятимете запобіганню потенційним негативним наслідкам для довкілля та здоров'я людей, які можуть бути спричинені неправильним ставленням до утилізації цього виробу. За більш докладною інформацією щодо утилізації цього виробу зверніться до місцевої адміністрації, служби утилізації побутових відходів або до магазину, в якому ви придбали прилад.

**Виробник: 'S.C. Arctic S.A.',  
Gaesti, str.13 Desembrer №210,  
Romania (Румунія)**

**Офіційний представник на території  
України: ТОВ «Беко Україна»,  
адреса: 01021, м. Київ,  
вул. Кловський узвіз,  
буд. 5 тел/факс.: 0-800-500-4-3-2**

**Термін служби 10 років**

Дата виробництва міститься в серійному номері продукту, що вказаний на етикетці, розташованій на продукті, а саме, перші дві цифри серійного номера позначають рік виробництва, а останні дві - місяць. Наприклад, «10-100001-05» означає, що продукт виготовлений в травні 2010 року. Інформацію про сертифікацію продукту Ви можете уточнити, зателефонувавши на гарячу лінію 0-800-500-4-3-2.



Gefeliciteerd met uw keuze voor een kwaliteitstoestel van BEKO, ontwikkeld voor vele jaren dienst.

### ***Veiligheid eerst!***

Sluit uw toestel niet op de stroomtoevoer aan totdat alle verpakking en transportbescherming werd verwijderd.

- Laat de koelkast, als ze horizontaal werd vervoerd, minstens 4 uur stilstaan alvorens ze in werking te stellen. Dit dient om de olie van de compressor te laten zakken.
- Als u een oud toestel met een slot of een klink aan de deur vervangt, zorg er dan voor dat het op een veilige manier wordt achtergelaten zodat kinderen er niet in opgesloten kunnen geraken.
- Dit toestel mag enkel worden gebruikt voor het doel waar het voor dient.
- Verbrand uw apparaat niet. Het apparaat bevat bestanddelen zonder C.F.K. in de isolatie. Deze zijn brandbaar. Wij raden u aan om de plaatselijke instanties te contacteren voor informatie over de beschikbare faciliteiten voor het verwijderen van uw toestel.
- Wij raden het gebruik van dit toestel af in een onverwarmde, koude ruimte. (bijv. garage, serre, aanbouw, schuurtje, bijgebouw, enz.)

Het is heel belangrijk deze instructies zorgvuldig te lezen om de best mogelijke en probleemloze werking van uw toestel te bewerkstelligen. Het niet opvolgen van deze instructies kan uw recht op gratis service tijdens de garantieperiode doen vervallen.

Gelieve deze instructies op een veilige plaats te bewaren voor eenvoudige raadpleging.

**Dit toestel is niet geschikt voor gebruik door personen met fysische of mentale problemen of met een gebrek aan ervaring of kennis tenzij er toezicht of uitleg over het product gegeven wordt door de persoon die de verantwoordelijkheid over hun veiligheid draagt.**

**Kinderen moeten onder toezicht staan zodat ze niet met het toestel kunnen spelen.**

## Elektriciteitsvereisten

Vergewis u ervan, alvorens u de stekker in het stopcontact steekt, dat de voltage en de frequentie op de kwalificatieplaat binnenin het toestel overeenkomen met uw stroomtoevoer.

Wij raden u aan dit toestel aan te sluiten op de hoofdtoevoer via een naar behoren aangesloten en verzekerd stopcontact op een onmiddellijk bereikbare plaats.

### **Waarschuwing! Dit toestel moet worden geaard.**

Herstellingen aan de elektrische uitrusting mogen enkel door een gekwalificeerde technicus worden uitgevoerd. Foutieve herstellingen, die werden uitgevoerd door een ongekwalificeerde persoon, houden risico's in die kritieke gevolgen kunnen hebben voor de gebruiker van het toestel.

### **OPGELET!**

Dit toestel werkt op R600a. Dit is een milieuvriendelijk, maar brandbaar gas. Tijdens het transport en de plaatsing van het product moet er zorg voor worden gedragen dat het koelsysteem niet wordt beschadigd. Als het koelsysteem toch wordt beschadigd en er ontstaat een gaslek, houd het product dan verwijderd van open vuurbronnen en verlucht de kamer een tijdje.

**WAARSCHUWING** - Gebruik geen andere mechanische toestellen of andere middelen om het ontdooiingsproces te versnellen dan die toestellen of middelen die door de fabrikant worden aangeraden.

**WAARSCHUWING** - Beschadig het koelcircuit niet.

**WAARSCHUWING** - Gebruik geen elektrische toestellen in de bewaarladen van het toestel, tenzij ze door de fabrikant worden aangeraden.

**WAARSCHUWING** - Indien het netsnoer beschadigd is, moet dit door de producent, de dealer of een ander gekwalificeerd persoon worden gerepareerd om gevaar te voorkomen.

## Transportinstructies

1. Het toestel mag enkel in staande positie worden vervoerd. De oorspronkelijke verpakking moet intact blijven tijdens het transport.
2. Als het toestel tijdens het transport horizontaal werd geplaatst, mag het minstens gedurende 4 uur niet in werking worden gesteld zodat het systeem kan stabiliseren.
3. Het niet naleven van de bovenstaande instructies kan het toestel beschadigen.

Hiervoor kan de fabrikant niet verantwoordelijk worden gehouden.

4. Het apparaat moet worden beschermd tegen regen, vochtigheid en andere weersinvloeden.

### **Belangrijk!**

- Tijdens het schoonmaken/dragen van het toestel dient u ervoor te zorgen dat de metalen draden aan de onderkant van de condensor, die zich aan de achterkant van het toestel bevindt, niet worden aangeraakt. Deze kunnen vingers en handen kwetsen.
- Probeer niet bovenop het toestel te gaan zitten of staan, omdat het daar niet voor werd ontworpen. U zou zichzelf kunnen kwetsen of het toestel beschadigen.
- Zorg ervoor dat de hoofdkabel niet onder het toestel komt vast te zitten tijdens en na het verplaatsen ervan. Dit zou de kabel kunnen beschadigen.
- Laat kinderen niet met het toestel spelen of aan de knoppen komen.

## Installatie-instructies

1. Plaats uw toestel niet in een ruimte waar de temperatuur 's nachts en/of vooral 's winters lager dan -15°C (5°F) kan worden.
2. Plaats het toestel niet in direct zonlicht of in de nabijheid van een fornuis of een radiator. Dit zou de functies van het toestel extra belasten. Als het toch naast een warmtebron of een diepvriezer wordt geplaatst, neem dan de volgende minimumafstanden in acht:
  - Van een fornuis 30 mm
  - Van een radiator 300 mm
  - Van een diepvriezer 25 mm
3. Zorg voor voldoende ruimte rond het toestel, zodat de lucht er vrij kan circuleren (**Afbeelding 2**).
  - Bevestig het verluchtingstokje aan de achterkant van uw koelkast om de afstand tussen de koelkast en de muur te bepalen (**Afbeelding 3**).
4. Het toestel moet op een vlak oppervlak worden geplaatst. De twee voorste voetjes kunnen naar wens worden aangepast. Draai ze met of tegen de richting van de klok, totdat ze veilig en stevig de grond raken en uw toestel goed recht staat. Het juist afstellen van de voetjes voorkomt overdreven trillingen en lawaai (**Afbeelding 4**).
5. Raadpleeg het onderdeel "Schoonmaak en Onderhoud" om uw toestel klaar te maken voor gebruik.

### **Uw apparaat leren kennen (afbeelding 1)**

- 1 - Instelknop en binnenlampje
- 2 - Ventilator vers voedsel
- 3 - Aanpasbare kabinetsschappen
- 4 - Deksel van de groentelade
- 5 - Friske zone rum / Crispers
- 6 - Houder voor ijschaal en ijschaal
- 7 - Lade voor snel invriezen
- 8 - Lade voor het bewaren van ingevroren etenswaren
- 9 - Aanpasbaar voetje
- 10 - Vak voor zuivelproducten
- 11 - Schap voor glazen potten
- 12 - Vak voor flessen
- 13 - Ventilator vriezer

De ventilatoren verzorgen de circulatie van de lucht in het compartiment. Deze zijn parallel aangesloten met de motorcompressor. Als de motorcompressor uit is, gaan de ventilatoren ook uit.

### **Suggesties voor rangschikking van etenswaren in het apparaat**

Richtlijnen voor optimale opslagruimte en hygiëne:

1. Het koelkastgedeelte dient voor het korte tijd bewaren van verse etenswaren en dranken.
2. Het lage temperatuur vak is  gekwalificeerd en is geschikt voor het invriezen en bewaren van diepvriesproducten. De aanbeveling voor  bewaring, zoals vermeld op de verpakking van de diepvriesproducten, moet altijd in acht worden genomen.
3. Zuivelproducten moeten in het speciale deel in de deur worden bewaard.
4. Bereide gerechten moeten in luchtdichte bakken worden bewaard.
5. Verse, verpakte producten mogen op de schappen worden bewaard. Vers fruit en groeten moeten worden schoongemaakt en worden bewaard in de groenteladen.
6. Flessen kunnen in het deurvak worden bewaard.
7. Rauw vlees verpakt u in een plastic zakje in en bewaart u op het onderste schap. Zorg ervoor dat het niet in contact komt met bereide etenswaren, zodat besmetting wordt vermeden. Bewaar rauw vlees uit veiligheidsoogpunt niet langer dan twee of drie dagen.

8. Voor een maximale efficiëntie mogen de verwijderbare schappen niet worden afgedekt met papier of andere materialen, zodat de koele lucht er vrij rond kan circuleren.

9. Bewaar geen plantaardige olie in de deurvakken. Bewaar etenswaren verpakt, ingepakt of bedekt. Laat warm eten en warme drank eerst afkoelen, voordat u deze in de koelkast plaatst. Restanten van ingeblikte etenswaren mogen niet in het blik worden bewaard.

10. Koolzuurhoudende drank mag niet worden ingevroren en producten zoals ijslolly's mogen niet te koud worden gegeten.

11. Bepaalde stukken fruit en groenten gaan rotten wanneer ze worden bewaard bij temperaturen rond 0°C. Verpak daarom ananassen, meloenen, komkommers, tomaten en soortgelijke producten in plastic zakjes.

12. Sterk alcoholische drank moet rechttop worden bewaard in nauw gesloten bakken. Bewaar nooit producten met een ontvlambaar drijfgas (bijv. slagroombussen, spuitbussen, enz.) of met explosieve bestanddelen. Zij vormen ontploffingsgevaar.

13. Om de manden uit het diepvriesgedeelte te nemen volgt u de stappen als in onderdeel 11.

14. Om het koelvak (gebruikt voor beperkt houdbare producten - item 1 punt 6) om te bouwen tot een groentebak (item 13), is het noodzakelijk om in achterzijde van de onderste glasplaat het ornament (item 12, geleverd als accessoire) te monteren zoals aangegeven in afbeelding item 13 (punt a-c).

Als u het ornament niet plaatst, kan het compartiment (item 1-punt 6) de groente niet vers houden.

### **Temperatuurmeting en -regeling**

De temperatuur wordt geregeld door de instelknop (item 5). Deze bevindt zich bovenin het diepvriesgedeelte. Kan worden ingesteld van 1 (min.) ... 6 (max). Max is de koudste stand. Als het apparaat voor de eerste keer wordt ingeschakeld, moet de instelknop zo worden gezet dat de gemiddelde temperatuur van de koelkast na 24 niet hoger is dan +5°C (+41°F). Wij raden aan om de knop halverwege de minimum en maximum instelling te draaien. Controleer of de gewenste temperatuur wordt bereikt.

Dat wil zeggen controleer of – wanneer u de knop naar max. draait – u een koudere temperatuur krijgt en vice versa. Bepaalde delen van de koelkast kunnen kouder of warmer zijn (bijvoorbeeld de groentelade kouder en bovenin de kast warmer). Dit is normaal.

De normale bewaar temperatuur van de vriezer dient -18°C (0°F) te bedragen. U kunt lagere temperaturen verkrijgen door de instelknop in de maximale stand te zetten.

We raden aan de temperatuur met een nauwkeurige thermometer te controleren zodat u zeker weet dat de compartimenten op de gewenste temperatuur blijven.

U dient de temperatuur van de thermometer zeer snel af te lezen. Deze stijgt namelijk zeer snel wanneer u de thermometer weer uit de vriezer haalt.

Onthoud dat elke keer dat de deur wordt geopend er koude lucht ontsnapt waardoor de binnentemperatuur stijgt. Laat de deur daarom nooit open staan en zorg dat deze onmiddellijk wordt gesloten nadat u er levensmiddelen in of uit hebt gehaald.

## ***Vóór ingebruikstelling***

### ***Laatste controle***

Controleer óór ingebruikstelling van het apparaat of:

1. De voetjes zo zijn afgesteld dat de koelkast perfect recht staat.
2. De binnenkant droog is en of de lucht achteraan vrij kan circuleren.
3. De binnenkant schoon is, zoals aanbevolen in het hoofdstuk "Schoonmaak en onderhoud".
4. De stekker in het stopcontact zit en de elektriciteit is aangesloten. Wanneer de deur wordt geopend, gaat het binnenlampje branden.

### ***Ter informatie:***

5. U hoort een geluid wanneer de compressor start. De vloeistof en de gassen die zich in het koelsysteem bevinden, kunnen ook wat lawaai veroorzaken ongeacht of de compressor werkt. Dit is normaal.
6. Een lichte golving van de bovenkant van de koelkast is normaal wegens het gebruikte fabricatieproces; het is geen defect.

7. Wij raden u aan de knop op het midden in te stellen en de temperatuur te volgen, zodat het apparaat de vereiste bewaar temperaturen behoudt (Zie het hoofdstuk Temperatuurmeting en -regeling).

8. Het apparaat niet onmiddellijk na inschakeling volladen. Wacht tot de juiste bewaar temperatuur wordt bereikt. Wij raden u aan de temperatuur op te meten met een accurate thermometer (zie: Temperatuurmeting en -regeling).

## ***Bewaren van bevroren etenswaren***

Uw diepvriezer is geschikt voor het langdurig bewaren van diepvriesproducten en kan ook worden gebruikt voor het invriezen en bewaren van verse etenswaren.

In geval van stroomstoring moet u de deur niet openen. Bevroren etenswaren ondervinden geen hinder indien de storming minder dan 19 uur duurt. Als de storing langer aanhoudt dan dient het voedsel te worden gecontroleerd en ofwel onmiddellijk te worden geconsumeerd of worden bereid en daarna opnieuw ingevroren.

## ***Verse etenswaren invriezen***

Gelieve de volgende instructies in acht te nemen voor het beste resultaat.

Vries nooit een al te grote hoeveelheid in één keer in. De kwaliteit van het eten blijft het best geconserveerd wanneer het zo snel mogelijk goed wordt diepgevroren.

Overschrijd de vriescapaciteit van uw toestel niet binnen een tijdspanne van 24 uur.

Warm eten in het lage temperatuur vak plaatsen, heeft tot gevolg dat de machine aan één stuk door blijft koelen totdat het eten vast is diepgevroren.

Dit kan tijdelijk leiden tot een overmatige afkoeling van het koelkastgedeelte.

Bij het invriezen van vers voedsel moet u, om de beste invriescapaciteit te bereiken, de instelknop op de maximumstand zetten 24 uur voor u het voedsel gaat invriezen. Na het invriezen kunt u de knop terug op de oorspronkelijke stand zetten. Kleine hoeveelheden etenswaren, tot ½ kg. (1 lb.), kunnen worden ingevroren zonder de temperatuurknop te verdraaien.

Zorg er goed voor geen ingevroren producten te mengen met verse etenswaren.

## Ijsblokjes maken

De vorm voor  $\frac{3}{4}$  met water vullen en in het vriesvak plaatsen. Maak aangevoren vormen los met het uiteinde van een lepel of een gelijkaardig instrument; gebruik nooit scherpe voorwerpen, zoals messen of vorken.

## Ontdooien

### A) Koelkastgedeelte

Het koelkastgedeelte ontdooit automatisch. Het dooiwater loopt naar de afvoerpijp via een verzamelbak aan de achterkant van het apparaat. Controleer of de pijp constant met het uiteinde in de verzamelbak op de compressor is geplaatst om te voorkomen dat water op de elektrische installatie of op de vloer wordt gemorst (**afbeelding 6**).

### B) Diepvriesgedeelte

Het ontdooitype NO FROST is volledig automatisch. Er is geen tussenkomst van uw kant vereist. Het water wordt verzameld in de compressorbak. Omwille van de hitte van de compressor verdampt het water

**Gebruik geen puntige of scherpe voorwerpen, zoals messen of vorken, om het ijs te verwijderen.**

Gebruik nooit haardrogers, elektrische verwarmingstoestellen of andere gelijkaardige elektrische toestellen om te ontdooien. Spons het verzamelde dooiwater op de bodem van het diepvriesgedeelte op. Maak de binnenkant na het ontdooien goed droog (**afbeelding 7 en 8**), steek de stekker in het stopcontact en schakel de stroomtoevoer aan.

### Waarschuwing!

De ventilatoren in de compartimenten van de vriezer en verse etenswaren circuleren koude lucht. Steek nooit een voorwerp door de beschermplaat.

Laat kinderen niet met de ventilator van de vriezer en de verse etenswaren spelen.

Bewaar nooit producten met een ontvlambaar drijfgas (bijv. bussen, spuitbussen, enz.) of met explosieve bestanddelen.

De schappen niet afdekken met beschermend materiaal. Dit zou de luchtcirculatie kunnen hinderen.

Laat kinderen niet met het apparaat spelen of aan de knoppen komen.

Zorg dat uw apparaat naar behoren blijft werken: de beschermplaat van de ventilator van de vriezer niet verstoppert. (**afbeelding 9 en 10**)

### Waarschuwing!

Uw toestel is uitgerust met een circulatieventilator. Deze is van essentieel belang voor de prestaties van de koelkast. Zorg dat de ventilatoren niet geblokkeerd (verstopt) raken of door levensmiddelen of verpakkingsmateriaal worden beschadigd. Obstakels (verstopping) of beschadiging van de ventilator kunnen een stijging van de binnentemperatuur van de vriezer tot gevolg hebben (dooien).

## Het binnenlampje vervangen

Om de lamp/led voor de binnenverlichting van uw koelkast te vervangen, bel uw bevoegde onderhoudsdienst.

De lamp of lampen voorzien in dit apparaat mogen niet worden gebruikt voor de verlichting van huishoudelijke ruimten. Het beoogde gebruik van deze lamp is de gebruiker te helpen etenswaren op veilige en comfortabele wijze in de koelkast/diepvriezer te plaatsen.

De lampen die in dit apparaat worden gebruikt moeten bestendig zijn tegen extreme fysieke omstandigheden, zoals temperaturen beneden de -20°C.

## Schoonmaak en onderhoud

1. Wij raden u aan het toestel uit te schakelen aan het stopcontact en de hoofdstekker uit te trekken voor het schoonmaken.

2. Gebruik nooit scherpe instrumenten of schurende bestanddelen, zeep, huishoudproducten, afwasmiddel of boenwas om te poetsen.

3. Gebruik lauw water om het kabinet van het toestel schoon te maken en wrijf het droog.

4. Gebruik een vochtige doek, uitgewrongen in een oplossing van één koffielepel natriumbicarbonaat voor 50 cl water, om de binnenkant schoon te maken en wrijf vervolgens droog.

5. Zorg ervoor dat er geen water de temperatuurregelaar binnensijpelt.

6. Als het toestel voor een lange periode niet zal worden gebruikt, schakel het dan uit, verwijder al de etenswaren, maak het schoon en laat de deur op een kier staan.

7. Wij raden u aan de metalen onderdelen van het product (d.i. de buitenkant van de deur, de wanden van de kast) op te poetsen met een siliconewas (autoboenwas) om de verfafwerking van hoge kwaliteit te beschermen.

8. Al het stof dat zich op de condensator nestelt, die zich achteraan het toestel bevindt, moet één keer per jaar met een stofzuiger worden verwijderd.

9. Kijk de deurgrendels regelmatig na om u ervan te vergewissen dat ze proper en vrij van etensresten zijn.

10. Nooit doen:

- Maak het toestel nooit schoon met ongeschikt materiaal; vb. producten op basis van petroleum.
- Stel het toestel nooit bloot aan hoge temperaturen op eender welke manier.
- Schrob, wrijf, enz. nooit met schurend materiaal.

11. Verwijdering van de zuivelbeschermer en het deurvak:

- Om de zuivelbeschermer te verwijderen, licht u hem eerst ongeveer enkele centimeters op en trekt u hem dan van de kant waar er een opening is in de beschermer.
- Om een deurvak te verwijderen, neemt u er al de inhoud eerst uit en drukt u het deurvak vervolgens eenvoudigweg naar boven van de basis.

12. Zorg ervoor dat de speciale plastic bak, die achteraan het toestel het dooiwater opvangt, altijd proper is. Als u de bak wilt verwijderen om hem schoon te maken, volg dan de onderstaande instructies:

- Schakel het toestel uit aan het stopcontact en trek de hoofdstekker uit
- Plooi de nagel op de compressor voorzichtig recht met een tang, zodat de bak kan worden verwijderd
- Hef de bak op.
- Maak de bak schoon en wrijf hem droog
- Zet het geheel terug in elkaar door de volgorde van de handelingen om te draaien

13. Om een lade te verwijderen, trekt u hem zo ver mogelijk uit het toestel, licht u hem op en trekt u hem er vervolgens volledig uit.

### **De deur verplaatsen**

Ga te werk in de volgorde van de getallen (Afbeelding 14).

### **Wel en niet doen**

- Wel-** Reinig uw apparaat regelmatig.
- Wel-** Rauw vlees en gevogelte bewaren onder klaargemaakte etenswaren en zuivelproducten.
- Wel-** Onbruikbare bladeren van groenten verwijderen en eventuele aarde er afwrijven.
- Wel-** Laat sla, kool, peterselie en bloemkool op hun stengel.
- Wel-** Pak kaas eerst in vetvrij papier in en vervolgens in een plastic zakje. Probeer zo veel mogelijk lucht buiten te sluiten. Voor het beste resultaat neemt u de kaas een uur voor de maaltijd uit de koelkast.
- Wel-** Pak rauw vlees en gevogelte los in plastic of aluminiumfolie in. Dit voorkomt uitdroging.
- Wel-** Pak vis en restafval in plastic zakjes in.
- Wel-** Pak etenswaren met een sterke geur of etenswaren die kunnen uitdrogen in plastic zakjes of aluminiumfolie in of plaats ze in een luchtdichte bak.
- Wel-** Pak brood goed in, zodat het vers blijft.
- Wel-** Koel witte wijn, bier, pils en mineraalwater alvorens op te dienen.
- Wel doen -** Kijk de inhoud van de diepvriezer nu en dan eens na.
- Wel-** Bewaar etenswaren zo kort mogelijk en houdt u aan de vervaldatum.
- Wel-** Bewaar diepvriesproducten volgens de instructies op de verpakking.
- Wel-** Opteer altijd voor verse etenswaren van hoge kwaliteit en zorg ervoor dat ze volledig proper zijn alvorens u ze invriest.
- Wel-** Verdeel in te vriezen verse etenswaren in kleine porties, zodat ze snel kunnen invriezen.
- Wel-** Pak al de etenswaren in aluminiumfolie of plastic diepvrieszakjes in en zorg ervoor dat alle lucht wordt buitengesloten.
- Wel-** Pak diepvriesproducten onmiddellijk in na aankoop en plaats ze zo snel mogelijk in de diepvriezer.
- Wel-** Ontdooi etenswaren in het koelkastgedeelte.

- Niet-** Bananen bewaren in het koelkastgedeelte.
- Niet-** Meloen bewaren in uw koelkast. De meloen kan voor korte perioden worden afgekoeld, zolang hij is ingepakt en niet de smaak van andere etenswaren kan bederven.
- Niet-** De schappen bedekken met beschermend materiaal. Dit zou de luchtcirculatie kunnen hinderen.
- Niet-** Giftige of gevaarlijke bestanddelen in uw koelkast bewaren. Het toestel werd namelijk enkel ontworpen voor het bewaren van eetbare producten.
- Niet-** Etenswaren consumeren die overdreven lang in de koelkast hebben gestaan.
- Niet-** Klaargemaakte en verse etenswaren samen in dezelfde bak bewaren. Zij moeten afzonderlijk worden ingepakt en bewaard.
- Niet-** Ontdooiende etenswaren of sappen van etenswaren op andere etenswaren laten druppelen.
- Niet-** De deur voor een lange tijd open laten staan. Dit zal het toestel kostelijker maken en overdreven ijsaanslag veroorzaken.
- Niet-** Scherpe objecten, zoals messen of vorken, gebruiken om het ijs te verwijderen.
- Niet-** Warm eten in het toestel plaatsen. Laat het eerst afkoelen.
- Niet-** Flessen of luchtdichte blikken met koolzuurhoudende vloeistoffen in de diepvriezer plaatsen. Deze zouden namelijk kunnen barsten.
- Niet-** De maximumlading overschrijden wanneer u verse etenswaren invriest.
- Niet-** Ijsjes of ijslolly's, die direct uit de diepvriezer komen, aan kinderen geven. De lage temperatuur kan 'vriesbrandwonden' veroorzaken op de lippen.
- Niet-** Bruisende dranken diepvriezen.
- Niet-** Ingevroren etenswaren, die zijn ontdooid, proberen te bewaren; zij moeten binnen de 24 uur worden opgegeten of worden klaargemaakt en opnieuw ingevroren.

### **Energieverbruik**

Een maximaal bruikbaar volume voor het bewaren van diepvriesproducten krijgt u wanneer u de bovenste en middelste lade in het vriesvak niet gebruikt. Het energieverbruik van uw apparaat is gebaseerd op het apparaat met het vriesvak volledig gevuld zonder het gebruik van de middelste lade en het deksel van de bovenste lade.

### **Praktisch advies met betrekking tot vermindering van het elektriciteitsverbruik.**

1. Controleer of het apparaat geplaatst is in een goed geventileerde ruimte, weg van hittebronnen (fornuis, radiator etc.). Tegelijkertijd moet plaatsing van het apparaat zo worden uitgevoerd dat het apparaat niet in direct zonlicht staat.
2. Zorg ervoor dat aangekochte gekoelde/ingevroren levensmiddelen zo snel mogelijk in het apparaat worden geplaatst, met name tijdens de zomerperioden. Het is raadzaam om voor het vervoer van deze levensmiddelen koel- of diepvriestassen (thermische isolatie) te gebruiken.
3. Wij raden aan om de pakketjes die uit de vriezer worden gehaald in de koelkast te ontdooien. Plaats hiervoor het te ontdooien pakketje in een bak zodat het dooiwater niet in het koelgedeelte lekt. Wij raden aan om ingevroren levensmiddelen minimaal 24 uur voor gebruik uit de diepvriezer te halen om ze te laten ontdooien.
4. Wij raden aan om de deur zo min mogelijk te openen.
5. Laat de deur van het apparaat niet langer open staan dan nodig is en controleer na elke opening of de deur weer goed is gesloten.

### **Informatie met betrekking tot geluid en trillingen die tijdens de werking van uw apparaat kunnen optreden**

1. Het werkingsgeluid kan tijdens de werking van het apparaat toenemen.
  - Om de temperatuur op de ingestelde temperatuur te houden, start de compressor van het apparaat regelmatig op. Het geluid dat door de compressor wordt geproduceerd, wordt luider wanneer deze opstart. Als de compressor stopt kunt u een klik horen.
  - De prestatie- en werkingskenmerken van het apparaat kunnen veranderen als gevolg van wijzigingen in de omgevingstemperatuur. Dit is normaal.
2. Geluid van stromende of sproeiende vloeistof
  - Deze geluiden worden veroorzaakt door de stroming van het koelmiddel in het circuit van het apparaat en zijn normaal voor het werkingsprincipe van het apparaat.
3. Geluid dat klinkt als blazende wind.
  - Dit geluid wordt veroorzaakt door de ventilator(en) waarmee uw apparaat is uitgerust. Deze ventilatoren dragen bij aan de efficiënte koeling van het apparaat. Dit geluid is normaal en geen defect.
4. Ander geluid en andere trillingen.
  - Het geluid- en trillingsniveau kan veroorzaakt worden door het type en de ligging van de vloer waarop het apparaat is geplaatst. Zorg dat er in de vloer geen te grote niveauverschillen zijn of dat deze kan bezwijken onder het gewicht van het apparaat (vloer die meegeeft).
  - Geluid en trillingen kunnen tevens veroorzaakt worden door voorwerpen die op het apparaat zijn geplaatst. Deze voorwerpen moeten van het apparaat verwijderd worden.
  - Flessen of bakjes die in de koelkast zijn geplaatst kunnen elkaar raken. In dat geval, verplaatst de flessen en bakjes zodat hier enige ruimte tussen ontstaat.

### **Problemen oplossen**

Als het toestel niet werkt wanneer het is aangeschakeld, controleer dan het volgende:

- Of de stekker goed in het stopcontact steekt en of de stroomtoevoer aanstaat. (Om de stroomtoevoer naar het stopcontact te testen, sluit u een ander toestel erop aan)
  - Of de zekering is gesprongen / de stroomonderbreker is doorgeslagen / de hoofddistributie werd afgesloten.
  - Of de temperatuurregeling juist werd ingesteld.
  - Of de nieuwe stekker juist werd aangesloten, als u de aangeleverde standaardstekker heeft vervangen.
- Als het toestel nog altijd niet werkt na alle bovenstaande controles, contacteer dan de verdeler van wie u het toestel heeft gekocht. Gelieve ervoor te zorgen dat de bovenstaande controles werden uitgevoerd, aangezien u de verplaatsing zal worden aangerekend als er geen fout wordt vastgesteld.



Het symbool  op het product of op de verpakking geeft aan dat het product niet als huishoudelijke afval kan worden behandeld. In plaats daarvan moet het worden afgegeven in het toepasselijke recyclagecentrum voor het recyclen van elektrische en elektronische apparaten. Door ervoor te zorgen dat dit product op de juiste manier wordt verwijderd, helpt u potentiële negatieve gevolgen te vermijden voor het milieu en de menselijke gezondheid, die anders veroorzaakt zouden kunnen worden door de verkeerde afvalbehandeling van dit product. Voor meer gedetailleerde informatie over het recyclen van dit product, neem contact op met de plaatselijke instanties, uw huishoudafval-verwerkingsdienst of de winkel waar u het product hebt aangekocht.



Čestitamo vam, ker ste izbrali kakovostno napravo BEKO, ki je izdelana za večletno uporabo.

### ***Najprej varnost!***

Naprave ne priključite na električno napajanje, dokler niste odstranili vso embalažo in zaščito za prevoz.

- Pred vklopom naj naprava pokončno stoji vsaj 4 ure, če je bila prevažana vodoravno, da se olje kompresorja umiri.

- Če ima vaša stara naprava na vratih pritrjeno ključavnico, jo pustite v varnem stanju, da se otroci ne zaklenejo noter.

- Napravo lahko uporabljate samo za določene namene.

- Naprave po koncu uporabe ne vrzite v ogenj. V izolaciji vaše naprave so snovi brez CFC-ja, ki so vnetljive. Priporočamo vam, da se o odlaganju in razpoložljivih odlagališčih posvetujete z lokalnimi oblastmi.

- Ne priporočamo, da to napravo uporabljate v neogrevanem in mrzlem prostoru (npr. garaža, rastlinjak, prizidek, lopa, zunanost hiše itd.).

Da bi ohranili vašo napravo v čim boljšem stanju in brez napak, si pozorno preberite ta navodila. Če ne boste upoštevali teh navodil, lahko izgubite pravico do brezplačnih uslug v času garancije.

Hranite navodila na varnem mestu, kjer jih lahko čim prej uporabite.

Originalne nadomestne dele zagotavljamo 10 let od dneva nakupa izdelka.

**Uporaba te naprave ni namenjena osebam s slabšimi fizičnimi, senzornimi ali duševnimi zmožnostmi ter osebam, ki nimajo potrebnih izkušenj in znanja, razen če so prejele navodila za uporabo ali so pod nadzorom osebe, ki je odgovorna za njihovo varnost.**

**Otroci se ne smejo igrati z napravo.**

## Električne zahteve

Preden vključite napravo v vtičnico, se prepričajte, da napetost in frekvenca, ki sta navedeni na ploščici za navedbe znotraj naprave, ustrezata vaši oskrbi z električno energijo.

Priporočamo, da je naprava povezana na električno napajanje preko ustrezne vtičnice na dostopnem položaju.

### **Opozorilo! Naprava mora biti ozemljena.**

Popravila električnih naprav lahko izvede samo usposobljen tehnični strokovnjak. Nepravilna popravila, ki jih izvede neusposobljena oseba, so nevarna in lahko imajo posledice na uporabnika naprave.

### **POZOR!**

Ta naprava deluje z R600a, ki je okolju prijazen a vnetljiv plin. Med prevozom in popravilom izdelka pazite, da ne poškodujete hladilnega sistema. Če se hladilni sistem poškoduje in pride do puščanja plina, ne približujte izdelka virom odprtega ognja in prezračite prostor.

**OPOZORILO** - Za pospeševanje postopka taljenja ne uporabljajte mehanskih naprav ali drugih pripomočkov, razen tistih, ki jih priporoča proizvajalec.

**OPOZORILO** - Ne poškodujte hladilnega ožičenja.

**OPOZORILO** - Ne uporabljajte električnih naprav v prostorih za shranjevanje hrane, razen, če so tipa, ki jih priporoča proizvajalec.

**OPOZORILO** - Če je napajalni kabel poškodovan, ga mora zamenjati proizvajalec, njegov servis ali podobno usposobljene osebe, da se izognete nevarnosti.

## Navodila za prevoz

1. Napravo prevažajte samo v navpičnem položaju. Med prevozom mora embalaža ostati nedotaknjena.
2. Če je bila naprava med prevozom dana v vodoravni položaj, ne sme delovati vsaj 4 ure, da se sistem ponovno nastavi.
3. Neupoštevanje zgoraj navedenih navodil lahko pripelje do okvare naprave, za kar proizvajalec ne bo odgovoren.
4. Napravo morate zaščititi pred dežjem, vlago in drugimi atmosferskimi vplivi.

## Pomembno!

- Med čiščenjem/prevažanjem naprave je treba paziti, da se na zadnjem delu naprave ne dotikate spodnjega dela kovinskih žic kondenzatorja, saj si lahko poškodujete prste in roke.
- Ne poskušajte se usesti ali stopiti na vrh vaše naprave, saj ni oblikovana za takšno rabo. Lahko poškodujete sebe ali napravo.
- Prepričajte se, da napajalni kabel ni ujet pod napravo med in po premikanju, saj lahko to poškoduje kabel.
- Otroci se ne smejo igrati z napravo ali kontrolnim aparatom.

## Navodila za namestitev

1. Naprave ne puščajte v prostoru, kjer lahko temperatura ponoči in/ali še posebej pozimi pade pod -15 stopinj C (5 stopinj F).
2. Naprave ne postavljajte v bližino kuhalnikov, radiatorjev ali neposredno na sončno svetlobo, saj to pomeni dodatno obremenitev na funkcije naprave. Če napravo namestite zraven vira toplote ali zamrzovalnika, upoštevajte naslednje najmanjše razdalje:  
Od kuhalnika 30 mm  
Od radiatorja 300 mm  
Od zamrzovalnika 25 mm
3. Prepričajte se, da je okoli naprave dovolj prostora za prosto kroženje zraka (**Slika 2**). Na zadnjo stran hladilnika dajte pokrov za zračenje, da nastavite razdaljo med hladilnikom in steno (**Slika 3**).
4. Naprava mora biti postavljena na gladko površino. Sprednji dve nogi lahko poljubno nastavite. Da bo vaša naprava stala pokončno, nastavite sprednji nogi z obračanjem v smeri urinega kazalca ali obratno, dokler ne pride do trdnega stika s tlemi. S pravilno nastavitvijo nog se izognete prekomernim vibracijam in hrupu (**Slika 4**).
5. Preberite razdelek »Čiščenje in skrb« ter pripravite vašo napravo za uporabo.

## Spoznajte vašo napravo (Slika 1)

- 1 - Gumb za nastavitev in notranja luč
- 2 - Ventilator predela za sveža živila
- 3 - Nastavljive police omarice
- 4 - Pokrov predela za sveža živila
- 5 - Predal za sveža živila
- 6 - Pladenj in stojalo za led
- 7 - Predel za hitro zamrzovanje
- 8 - Predeli za shranjevanje zamrznjenih živil
- 9 - Nastavljiva noga
- 10 - Predel za mlečne izdelke
- 11 - Polica za kozarce
- 12 - Polica za steklenice
- 13 - Ventilator zamrzovalnika

Namen ventilatorjev je zagotavljanje kroženja zraka v predelu. Vzporedno je povezan s kompresorjem motorja. Ko je kompresor motorja izklopljen, so tudi ventilatorji izklopljeni.



### Dvojni hladilni sistem

Hladilnik je opremljen z dvema ločenima hladilnima sistemoma za hlajenje predela za svežo hrano in zamrzovalnega dela. Tako se zrak predela za svežo hrano in zrak zamrzovalnega dela ne pomešata.

Zahvaljujoč dveh ločenih hladilnih sistemov, je hitrost hlajenja višja kot v ostalih hladilnikih. Vonji v predelih se ne mešajo. Zaradi posameznega odtajanja, se tudi prihrani energija.

### Predlagana ureditev živil v napravi

Smernice za optimalno shranjevanje in higieno

1. Predel hladilnika je za kratkotrajno shranjevanje svežih živil in pijač.
2. Zamrzovalni predel je ocenjen z  in primeren za zamrzovanje in shranjevanje prej zamrznjenih živil.
- Priporočila za shranjevanje , ki so navedena na embalaži živil, je treba vedno upoštevati.
3. Mlečne izdelke hranite v posebnem predelu, ki se nahaja na vstavku na vratih.
4. Kuhane jedi hranite v neprepustnih posodah.
5. Sveže zavite izdelke lahko hranite na polici. Svežo sadje in zelenjavo je treba očistiti in shraniti v predal za sveža živila.
6. Steklenice hranite v predelu vrat.
7. Surovo meso zavijte v polietilenske vrečke in ga položite na najnižjo polico. Naj ne pride v stik s svežimi živili, saj lahko pride do okužbe. Zaradi varnosti, hranite surovo meso le dva do tri dni.

8. Za čim večjo učinkovitost, police ne smejo biti prekrite s papirjem ali drugimi materiali, saj mora hladni zrak prosto krožiti.

9. Ne hranite rastlinskih olj na polici vrat. Naj bodo živila zapakirana, zavita ali pokrita. Živila in pijača naj se ohladijo preden jih shranite v hladilnik. Ostala živila iz konzerv se ne smejo hraniti v konzervah.

10. Pijače z mehurčki ne smete zamrzovati in izdelke, kot so ledeni sladoled z okusom, ne zaužite preveč mrzle.

11. Nekatero sadje in zelenjava se uničita pri temperaturah blizu 0°C. Zato ananas, melone, kumarice, paradižnik in podobne izdelke, zavijte v polietilenske vrečke.

12. Visoko odstotni alkohol hranite pokončno v tesno zaprti posodi. Ne shranjujte izdelkov, ki vsebujejo vnetljivo pogonsko sredstvo (npr. razpršilec za smetano, razpršilne posode itd.) ali eksplozivno sredstvo. Obstaja nevarnost eksplozije.

13. Da bi odstranili košare iz zamrzovalnega dela, postopajte kot je prikazano na **slika 11**.

14. Da bi predal za hlajenje (, ki se uporablja za pokvarljive izdelke - **slika 1-točka 5**) spremenili v predal za zelenjavo, je treba na hrbtno stran spodnje steklene police namestiti ornament (**slika 12**), ki je priložen kot pripomoček, kot je prikazano na **sliki 13** (točke a-c).

Če ornamenta ne namestite, bo predal (**slika 1-točka 5**) primeren za biosveža živila.

### Nadzorovanje in nastavitev temperature

Delovne temperature uravnavajte z gumbom za nastavitev (Slika 5), ki se nahaja na stropu hladilnega dela. Nastavitve lahko uravnavate od min., 1 ... do 6, maks., ki je najhladnejša nastavitev. Ko napravo prvič vklopite, nastavite gumb za nastavitev tako, da povprečna temperatura hladilnika po 24 urah ne bo višja od +5°C (+41°F). Priporočamo, da nastavite gumb na sredino med min. in maks. nastavitve in spremljate, da naprava ohranja želena temperaturo tj. proti maks. nastavite hladnejše temperature hladilnika in obratno. Nekateri predeli hladilnika so hladnejši ali toplejši (kot na primer predal za svežo solato in zgornji del omarice), kar je povsem običajno. Običajna temperatura za shranjevanje zamrzovalnika je -18°C (0°F). Nižje temperature dosežete, če nastavite gumb za nastavitev proti položaju maks.

Če si želite zagotoviti, da je temperatura v predelih za shranjevanje takšna kot ste jo nastavili, jo preverite z natančnim termometrom.

Meritev preberite hitro, saj se bo temperatura termometra, ko ga vzamete iz zamrzovalnika, hitro dvigala.

Vedno, ko odprete vrata, mrzel zrak uide in temperatura se dvigne. Zato ne puščajte odprtih vrat in jih zaprite takoj, ko daste živila noter ali jih vzamete ven.

## **Pred delovanjem**

### **Zadnji pregled**

Preden začnete uporabljati napravo, preverite da:

1. So noge v pravilnem položaju.
2. Je notranjost čista in zrak lahko na zadnjem delu prosto kroži.
3. Je notranjost čista, kot je priporočeno v poglavju »Čiščenje in skrb«.
4. Je vtičnik vstavljen v vtičnico in električna vklopljena. Ko se vrata odprejo, zasveti notranja luč.

### **Opomba**

5. Ko se vklopi kompresor, boste zaslišali hrup. Tekočine in plini, ki so ujeti v hladilnem sistemu, lahko oddajajo zvoke, tudi ko kompresor ne deluje. To je običajno.
6. Rahla valovitost, ki nastane pri procesu izdelovanja, na vrhu omarice, je običajna.
7. Priporočamo, da nastavite gumb na sredino in spremljate, da naprava ohranja nastavljeno temperaturo (glejte razdelek Nadzor in nastavitve temperature).
8. Ne napolnite naprave takoj, ko jo vklopite. Počakajte, da naprava doseže pravilno temperaturo za shranjevanje. Priporočamo, da preverite temperaturo z natančnim termometrom (glejte: Nadzor in nastavitve temperature).

## **Shranjevanje zamrznjenih živil**

Vaš zamrzovalnik je primeren za dolgotrajno shranjevanje zamrznjenih živil, ki so na voljo v trgovinah, in lahko se uporablja tudi za zamrzovanje in shranjevanje svežih živil.

V primeru izpada elektrike, ne odpirajte vrat. Zamrznjena živila ne bodo prizadeta, če izpad traja manj kot 19 ur. Če je izpad daljši, je živila treba pregledati in ali jih pojesti takoj ali pa jih skuhati in ponovno zamrzniti.

## **Zamrzovanje svežih živil**

Če želite ohraniti najboljše rezultate, upoštevajte naslednja navodila.

Ne zamrzujte velike količine naenkrat. Kakovost živil se najboljše ohrani, če so globoko zamrznjena v čim krajšem času.

Ne presegajte zmoglosti zamrzovanja vaše naprave v 24-ih urah.

Če v predel za zamrzovanje shranite topla živila, bo hladilna naprava delovala neprestano, dokler živila ne bodo popolnoma zamrznjena. To lahko začasno povzroči prekomerno hlajenje hladilnega dela.

Da bi dosegli najboljšo zmogljivost zamrzovanja svežih živil, nastavite gumb za nastavitve v najvišji položaj 24 ur preden živila vstavite v zamrzovalnik. Po zamrzovanju lahko gumb nastavite v začetni položaj.

Majhne količine živil, do ½ kg, lahko zamrznete brez nastavljanja gumba na termostatu.

Pazite, da ne zamešate zamrznjenih in svežih živil.

## **Izdelava kock ledu**

Pladenj za kocke ledu do ¾ napolnite z vodo in ga postavite v zamrzovalnik. Zamrznjen pladenj razrahljajte z držalom od žlice ali podobnim pripomočkom in nikoli ne uporabljajte ostrih predmetov, kot sta nož ali vilice.

## **Odtajanje**

### **A) Predel hladilnika**

Predel hladilnika se samodejno odtaja. Odtaljena voda odteče preko zbiralnika, ki se nahaja na zadnji strani naprave, v odtočno cev.

Preverite, da je cev z enim koncem položena v zbiralni pladenj na kompresorju in tako preprečite, da bi voda stekla na električno napeljavo ali na tla (**Slika 6**).

### **B) Zamrzovalni predel**

Tip odtajanja NO FROST je popolnoma samodejen. Vaši posegi niso potrebni. Voda se zbira na pladnju kompresorja. Zaradi vročine kompresorja voda izhlapi.

**Za odstranjevanje ledu ne uporabljajte ostrih predmetov, kot so nož ali vilice.**

Za odtajanje ne uporabljajte sušilnikov za lase, električnih grelcev ali drugi električnih naprav. Obrišite odtajano vodo, ki se je nabrala na spodnjem delu zamrzovalnega predela. Po odtajanju, notranjost temeljito posušite (**Slika 7 in 8**). Vstavite vtič v vtičnico in vklopite električno napajanje.

**Opozorila!**

Ventilatorji v zamrzovalnem delu in predelu za sveža živila krožijo hladen zrak. Skozi zaščitno nikoli ne vstavljajte predmetov. Otrokom ne dovolite, da se igrajo z ventilatorji predela za sveža živila in zamrzovalnega dela.

Ne shranjujte izdelkov, ki vsebujejo vnetljivo pogonsko sredstvo (npr. razpršilec, razpršilne posode itd.) ali eksplozivno sredstvo.

Ne pokrivajte polic z zaščitnim materialom, ki lahko ovira kroženje zraka.

Otroci se ne smejo igrati z napravo ali kontrolnim aparatom.

Za doseganje najboljših rezultatov naprave, ne ovirajte zaščit ventilatorjev. **(Slika 9 in slika 10)**

**Opozorilo!**

Naprava je opremljena z ventilatorjem za kroženje, ki je bistvenega pomena za učinkovitost hladilnika. Prepričajte se, da ventilatorji niso blokirani (zaustavljeni) ali da jih ne ovirajo živila ali embalaže. Blokiranje (zaustavitev) ali oviranje ventilatorja lahko povzroči dvigovanje notranje temperature zamrzovalnika (odtajanje).

**Zamenjava notranje žarnice**

Zamenjavo žarnice, ki se uporablja za osvetlitev hladilnika, naročite na pooblaščenem servisu.

Lučka, uporabljena v tej napravi, ni primerna za razsvetljavo prostorov v gospodinjstvu.

Namembnost te lučke je pomagati uporabniku, da lahko daje živila v hladilnik / zamrzovalnik na varen in udoben način.

Luči, uporabljene v tej napravi, morajo prenesti ekstremne fizične pogoje, kot so temperature pod -20°C.

**Čiščenje in skrb**

1. Pred čiščenjem izklopite napravo pri vtičnici in izvlecite vtikač.

2. Za čiščenje ne uporabljajte ostrih predmetov ali abrazivnih sredstev, mila, gospodinjskih čistil, čistilnih sredstev ali loščila.

3. Omarico naprave očistite z mlačno vodo in jo do suhega obrišite.

4. Za čiščenje notranjosti uporabite izžeto krpo, ki ste jo namočili v raztopino ene čajne žličke sode bikarbonata in enega pinta vode ter nato do suhega obrišite.

5. Prepričajte se, da voda ni stekla v škatlo za uravnavanje temperature.

6. Če naprave dalj časa ne boste uporabljali, jo izključite, odstranite vso hrano, jo očistite in pustite vrata priprta.

7. Priporočamo, da s silikonskim voskom (loščilom za avtomobile) zloščite kovinske dele naprave (kot so zunanost vrat, stranski deli omarice) in tako ohranite visoko kakovost barve.

8. Enkrat na leto s sesalnikom odstranite prah, ki se je nabral na kondenzatorju na zadnji strani naprave.

9. Preverite, da so pečati na vratih čisti in ne vsebujejo delcev hrane.

10. Nikoli:

Ne čistite naprave z neprimernimi sredstvi, npr. naftni izdelki.

Naprave ne izpostavljajte visokim temperaturam.

Naprave ne čistite, drgnite itd. z abrazivnimi sredstvi.

11. Odstranjevanje pokrova za mlečne izdelke in vratnega pladnja:

Če želite odstraniti pokrov za mlečne izdelke, ga najprej za malenkost dvignite in ga povlecite v stran od odprtine na pokrovu.

Če želite odstraniti vratni pladenj, ga izpraznite in ga enostavno potisnite navzgor od podlage.

12. Prepričajte se, da je plastični zbiralnik za odtajano vodo, ki se nahaja na zadnji strani naprave, vedno čist. Če želite odstraniti pladenj in ga očistiti, sledite spodnjim navodilom:

- Izključite vtikalno dozo in izvlecite vtikač

- S kleščami nežno odvijte gumb na kompresorju tako, da ga lahko odstranite.

- Dvignite ga.

- Očistite ga in ga obrišite do suhega.

- V obratnem vrstnem redu ga ponovno sestavite.

13. Da bi očistili predal, ga do konca izvlecite, potegnite navzgor in ga nato v celoti izvlecite.

**Premikanje vrat**

Sledite zaporedju **(Slika 14)**.

**Kaj lahko in kaj ne smete**

**Lahko** - Redno čistite napravo.

**Lahko** - Hranite surovo meso in perutnino pod kuhano hrano in mlečnimi izdelki.

**Lahko** - Odstranite vse neuporabne liste iz zelenjave in odstranite zemljo.

**Lahko** - Pustite zeleno solato, zelje, peteršilj in cvetačo na steblo.

**Lahko** - Sir najprej zavijte v papir odporen proti maščobi in ga nato dajte v polietilensko vrečko, pri tem iztisnite zrak. Ven ga vzemite eno uro pred zaužitjem.

**Lahko** - Na rahlo zavijte surovo meso in perutnino v polietilensko ali aluminijasto folijo. To prepreči sušenje.

**Lahko** - Zavijete ribo in drobovje v polietilenske vrečke.

**Lahko** - Ovijte hrano z močnim vonjem ali v polietilenske vrečke, kjer pa se lahko izsuši, v aluminijasto folijo ali pa hranite v neprepustni posodi.

**Lahko** - Kruh dobro zavijte, da ostane svež.

**Lahko** - Preden postrežete, ohladite belo vino, pivo in mineralno vodo.

**Lahko** - Pogosto pregledate posode v zamrzovalniku.

**Lahko** - Hrano hranite čim krajši čas in upoštevajte datume »Najboljše pred« in »Uporabno do«.

**Lahko** - Trgovinsko zamrznjeno hrano shranjujte v skladu z navodili na embalaži.

**Lahko** - Vedno izberite svežo hrano visoke kakovosti in jo dobro očistite preden jo zamrznete.

**Lahko** - Svežo hrano za zamrzovanje razdelite na male porcije, da bo zamrzovanje čim hitrejše.

**Lahko** - Vso hrano zavijte v aluminijasto folijo ali polietilensko vrečko, ki je primerna za zamrzovanje, ter iztisnite ves zrak.

**Lahko** - Že prej zamrznejo hrano zavijte takoj po nakupu in jo čim hitreje shranite v zamrzovalnik.

**Ne smete** - Ne hraniti banan v predelu hladilnika.

**Ne smete** - Ne hraniti melone v hladilniku.

Shranite jo lahko le kratek čas in ob tem mora biti zavita, saj pušča močan vonj.

**Ne smete** - Ne pokrivajte polic z zaščitnim materialom, ki lahko ovira kroženje zraka.

**Ne smete** - V vaši napravi ne shranjujte strupenih ali nevarnih snovi. Oblikovana je samo za shranjevanje užitne hrane.

**Ne smete** - Ne jejte hrane, ki je bila v hladilniku predolgo časa.

**Ne smete** - Sveže in kuhane hrane ne shranjujte skupaj v isti posodi. Pakirana in shranjena mora biti posebej.

**Ne smete** - Ne pustiti, da odtajanja hrana ali njeni sokovi kapljajo na preostalo hrano.

**Ne smete** - Ne puščajte dalj časa odprtih vrat, saj to pomeni več stroškov za delovanje in povzroči prekomerno nastajanje ledu.

**Ne smete** - Za odstranjevanje ledu nikoli ne uporabljajte ostrih predmetov, kot so noži ali vilice.

**Ne smete** - Ne polagajte vroče hrane v napravo. Naj se najprej ohladi.

**Ne smete** - V zamrzovalniku ne hranite steklenic polnjenih s tekočino ali zapečatenih konzerv, ki vsebujejo tekočino z ogljikom, saj lahko eksplodirajo.

**Ne smete** - Ko zamrzujete svežo hrano, ne smete preseči največje količine zamrzovanja.

**Ne smete** - Ne dajajte otrokom sladoleda in ledu neposredno iz zamrzovalnika. Nizka temperatura lahko povzroči hladilne opekline na ustnicah.

**Ne smete** - Ne zamrzujte pijač z mehurčki.

**Ne smete** - Ne hranite zamrznjene hrane, ki je že bila odtajana; treba jo je pojesti v 24 urah ali skuhati in ponovno zamrzniti.

**Ne smete** - Ne odstranjujte predmetov iz zamrzovalnika z mokrimi rokami.

## Poraba energije

V napravo lahko shranite največjo količino živil, če ne uporabljate srednjega in zgornjega predala v zamrzovalnem delu. Navedena poraba energije vaše naprave se nanaša na popolnoma napolnjen zamrzovalni del brez srednjega in zgornjega predala.

## Praktični nasveti glede zmanjšanja porabe elektrike

1. Prepričajte se, da je naprava nameščena na dobro ozračenem mestu, stran od virov toplote (kuhalnik, radiator itd.). Prav tako mora naprava biti nameščena tako, da ni izpostavljen neposredni sončni svetlobi.
2. Zamrznjeno hrano shranite v napravo kakor hitro mogoče, posebej poleti. Priporočamo, da hrano nesete domov v toplotno izolacijskih vrečkah .
3. Priporočamo, da pakete, ki jih vzamete iz zamrzovalnega dela, odtajate v hladilnem delu. Paket, ki ga želite odtajati, postavite v posodo, da voda, ki odteka med odtajanjem, ne teče v hladilni del. Priporočamo, da zamrznjeno živilo prične odtajati 24 ur pred njegovo uporabo.
4. Priporočamo, da vrat ne odpirate pogosto.
5. Vrat naprave ne puščajte odprtih dlje kot je potrebno in se prepričajte, da vrata vsakokrat dobro zaprete.

## Informacije o hrupu in vibracijah, ki se lahko pojavijo med delovanjem naprave

1. Hrup delovanja se lahko poveča med samim delovanjem naprave.
  - Da bi temperature ostale takšne, kot ste jih nastavili, se mora kompresor naprave občasno vključiti. Hrup kompresorja postane močnejši ob vklopu, ob izklopu pa zaslišite kratek zvok.
  - Učinkovitost in delovanje naprave se lahko spremeni glede na spremembe temperature okolja. To je običajno.
2. Hrupi podobni pretakanju ali pršenju tekočine
  - Te hrupe povzroča pretok hladilnega sredstva v krogotoku naprave in so običajni ob delovanju naprave.
3. Hrup, podoben pihanju vetra.
  - Proizvaja ga ventilator (ventilatorji), ki so del naprave. Ti ventilatorji pripomorejo k učinkovitemu hlajenju naprave. Ta hrup je običajen, ni napaka.

4. Ostale vibracije in hrupi.

- Raven in hrup vibracij lahko povzroči tip in lega tal, na katerih stoji naprava. Prepričajte se, da so tla ravna in lahko vzdržijo težo naprave (fleksibilno).
- Hrup in vibracije lahko povzročijo tudi predmeti na napravi. Te predmete odstranite z naprave.
- Steklenice in posode, ki so shranjene v hladilniku, se dotikajo. V tem primeru prestavite steklenice in posode, tako da bo med njimi nekaj prostora.

## Iskanje in odpravljanje napak

Če naprava, ko jo vključite, ne deluje, preverite:

- Ali je vtič pravilno vstavljen v vtičnico in je naprava pod napetostjo. (Če želite preveriti napetost v vtičnici, vanjo vklopite drugo napravo).
  - Ali je pregorela varovalka, se je sprožil prekinjač ali pa je glavno stikalo izključeno.
  - Ali je temperatura pravilno nastavljena.
  - Če ste zamenjali vtič, da je ta pravilno napeljan.
- Če ste preverili vse zgoraj naštet razloge in naprava še vedno ne deluje, se obrnite na prodajalca od katerega ste kupili napravo. Plačati morate tudi, če ni odkrita nobena napaka, zato se prepričajte, da ste pregledali vse zgoraj naštet vzroke.

Če se na izdelku ali embalaži nahaja znak



 , to pomeni, da z izdelkom ne smete ravnati tako kot z ostalimi gospodinjskimi odpadki. Napravo morate oddati na primernem zbirališču za recikliranje električnih in elektronskih naprav. Nepravilno odlaganje izdelka lahko pripelje do negativnih učinkov na okolje in zdravje ljudi, kar pa lahko preprečite s pravilnim odlaganjem vaše stare naprave. Za podrobne informacije o recikliranju tega izdelka se obrnite na lokalni mestni urad, komunalno službo ali trgovino, kjer ste izdelek kupili.



[www.beko.com](http://www.beko.com)

4578332666/AD  
EN-ES-D-FR-RU-UA-NL-SL