

Washing Machine

User's Manual

Πλυντήριο Ρούχων
Εγχειρίδιο Χρήστη

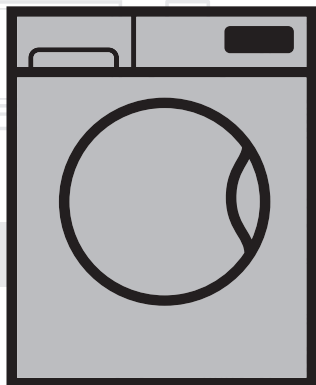

WCC 6512 BSS

EN / EL /

Document Number= 2302061260_EN / 21-08-17.(15:03)

beko



This product was manufactured using the latest technology in environmentally friendly conditions.

1 General safety instructions

This section includes security instructions which may help prevent the injuries and material damage risks. All kinds of warranties shall be invalid if these instructions are not observed.

1.1 Life and property safety

- ▶ Never place the product on a carpet-covered floor. Electrical parts will get overheated since air cannot circulate from under the device. This will cause problems with your product.
- ▶ Unplug the product if it is not in use.
- ▶ Always have the installation and repairing procedures carried out by the Authorised Service Agent. The manufacturer shall not be held liable for damages that may arise from procedures carried out by unauthorised persons.
- ▶ The water supply and draining hoses must be securely fastened and remain undamaged. Otherwise, water leak may occur.
- ▶ While there is still water inside the product, never open the loading door or remove the filter. Otherwise, risk of flooding and injury from hot water will occur.
- ▶ Do not force open the locked loading door. Door can be opened a few minutes after the washing cycle ends. In case of forcing the loading door to open, the door and the lock mechanism may get damaged.
- ▶ Use detergents, softeners and supplements suitable for automatic washing machines only.
- ▶ Follow the instructions on the label of textiles and the detergent package.

1.2 Children's safety

- ▶ This product can be used by the children who are at the age of 8 and over and the people whose physical, sensory or mental skills are not fully developed or who do not have necessary required experience and knowledge as long as they are supervised or trained about the safe use of the product and its risks. Children should not play with the device. Cleaning and maintenance works should not be performed by children unless they are supervised by someone. Children of less than 3 years should be kept away unless continuously supervised.
- ▶ Packaging materials may be dangerous for the children. Keep packaging materials in a safe place away from reach of the children.

- ▶ Electrical products are dangerous for the children. Keep the children away from the product when it is in use. Do not allow them to play with the product. Use child lock to prevent children from intervening with the product.
- ▶ Do not forget to close the loading door when leaving the room where the product is located.
- ▶ Store all detergents and additives in a safe place away from the reach of the children by closing the cover of the detergent container or sealing the detergent package.

1.3 Electrical safety

- ▶ If the product has a failure, it should not be operated unless it is repaired by the Authorised Service Agent. Risk of electric shock!
- ▶ This product is designed to resume operating in the event of powering on after a power interruption. If you wish to cancel the programme, see "Cancelling the programme" section.
- ▶ Plug the product into a grounded outlet protected by a 16 A fuse. Do not neglect to have the grounding installation made by a qualified electrician. Our company shall not be liable for any damages that will arise when the product is used without grounding in accordance with the local regulations.
- ▶ Do not wash the product by spraying or pouring water onto it! Risk of electric shock!
- ▶ Never touch the power cable plug with wet hands! Do not grab the power cord to unplug the machine, always unplug it by holding the socket with one hand, and pulling the plug with the other hand.
- ▶ Product should be unplugged during installation, maintenance, cleaning and repair procedures.
- ▶ If the power cable is damaged, it must be replaced by the manufacturer, after sales service or a similarly qualified person (preferably an electrician) or someone designated by the importer in order to avoid possible risks.

1.4 Hot surface safety

	<p>While washing the laundry at high temperatures, the loading door glass will get hot. Considering this fact, during washing operation keep the children away from the loading door of the product to prevent them touching it.</p>
---	--

2 Important instructions for environment

2.1 Compliance with WEEE Directive

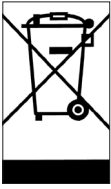

This product complies with EU WEEE Directive (2012/19/EU). This product bears a classification symbol for waste electrical and electronic equipment (WEEE). This product has been manufactured with high quality parts and materials which can be reused and are suitable for recycling. Do not dispose of the waste product with normal domestic and other wastes at the end of its service life. Take it to the collection center for the recycling of electrical and electronic equipment. Please consult your local authorities to learn about these collection centers.

Compliance with RoHS Directive:

The product you have purchased complies with EU RoHS Directive (2011/65/EU). It does not contain harmful and prohibited materials specified in the Directive.

2.2 Package information

Packaging materials of the product are manufactured from recyclable materials in accordance with our National Environment Regulations. Do not dispose of the packaging materials together with the domestic or other wastes. Take them to the packaging material collection points designated by the local authorities.

3 Intended use

- This product has been designed for domestic use. It is not for commercial purposes or it should not be used out of its intended use.
- The product must only be used for washing and rinsing of laundry that are marked accordingly.
- The manufacturer waives any responsibility arisen from incorrect usage or transportation.
- The service life of your product is 10 years. During this period, original spare parts will be available to operate the appliance properly.

4 Technical specifications

Complying Commission Delegated Regulation (EU) No 1061/2010

Supplier name or trademark	Beko
Model name	WCC 6512 BSS
Rated capacity (kg)	6
Energy efficiency class / Scale from A+++ (Highest Efficiency) to D (Lowest Efficiency)	A+++
Annual Energy Consumption (kWh) ⁽¹⁾	152
Energy consumption of the standard 60°C cotton programme at full load (kWh)	0,710
Energy consumption of the standard 60°C cotton programme at partial load (kWh)	0,640
Energy consumption of the standard 40°C cotton programme at partial load (kWh)	0,632
Power consumption in 'off-mode' (W)	0,250
Power consumption in 'left-on mode' (W)	1,000
Annual Water Consumption (l) ⁽²⁾	8999
Spin-drying efficiency class / Scale from A (Highest Efficiency) to G (Lowest Efficiency)	C
Maximum spin speed (rpm)	1000
Remaining moisture Content (%)	62
Standard cotton programme ⁽³⁾	Cotton Eco 60°C and 40°C
Programme time of the standard 60°C cotton programme at full load (min)	230
Programme time of the standard 60°C cotton programme at partial load (min)	170
Programme time of the standard 40°C cotton programme at partial load (min)	170
Duration of the left-on mode (min)	N/A
Airborne acoustical noise emissions washing/spinning (dB)	63/78
Built-in	No
Height (cm)	84
Width (cm)	60
Depth (cm)	45
Net weight (±4 kg.)	59
Single Water inlet / Double Water inlet	• / -
• Available	
Electrical input (V/Hz)	230 V / 50Hz
Total current (A)	10
Total power (W)	2200
Main model code	929

⁽¹⁾ Energy Consumption based on 220 standard washing cycles for cotton programmes at 60°C and 40°C at full and partial load, and the consumption of the low-power modes. Actual energy consumption will depend on how the appliance is used.

⁽²⁾ Water consumption based on 220 standard washing cycles for cotton programmes at 60°C and 40°C at full and partial load. Actual water consumption will depend on how the appliance is used.

⁽³⁾ "Standard 60°C cotton programme" and the "standard 40°C cotton programme" are the standard washing programmes to which the information in the label and the fiche relates and these programmes are suitable to clean normally soiled cotton laundry and that they are the most efficient programmes in terms of combined energy and water consumption.

Technical specifications may be changed without prior notice to improve the quality of the product.

4.1 Installation

- Apply to the nearest authorised service agent for the installation of your product.
- Preparation of the location and electrical, tap water and waste water installations at the place of installation is under customer's responsibility.
- Make sure that the water inlet and discharge hoses as well as the power cable are not folded, pinched or crushed while pushing the product into its place after installation or cleaning procedures.
- Make sure that the installation and electrical connections of the product are performed by authorised service. Manufacturer shall not be held liable for damages that may arise from procedures carried out by unauthorised persons.
- Prior to installation, visually check if the product has any defects on it. If so, do not have it installed. Damaged products cause risks for your safety.

4.1.1 Appropriate installation location

- Place the product on a hard and level floor. Do not put it onto a carpet with high pile or other similar surfaces.
- When the washing machine and dryer are placed on top of each other, their total weight -when loaded- amounts to 180 kilograms. Place the product on a solid and flat floor that has sufficient load carrying capacity!
- Do not place the product on the power cable.
- Do not install the product in the environments where the temperature falls below 0 °C.
- Leaving a gap at the sides of the machine is suggested to reduce vibration and noise
- On a graduated floor, do not place the product next to the edge or on a platform.
- Do not place heat sources such as Hobs, Irons, Ovens, etc. on the washing machine and do not use them on the product.

4.1.2 Removing packaging reinforcement



Tilt the machine backwards to remove the packaging reinforcement. Remove the packaging reinforcement by pulling the ribbon. Do not make this operation alone by yourself.

4.1.3 Removing the transportation locks

- 1 Loosen all bolts with an appropriate wrench until they turn freely.
- 2 Remove the transport safety bolts by turning them slightly.
- 3 Insert the plastic covers in the bag containing the user manual to the openings on the rear panel.

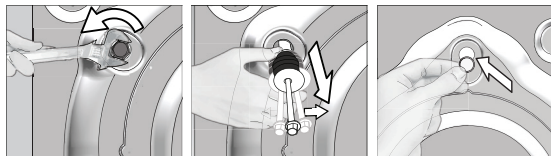

CAUTION: Remove the transportation safety bolts before operating the washing machine! Otherwise, the product will be damaged.



Keep the transportation safety bolts in a safe place to reuse when the washing machine needs to be moved again in the future.

Install the transport safety bolts in reverse order of the disassembly procedure.

Never move the product without the transportation safety bolts properly fixed in place!

4.1.4 Connecting water supply



The water supply pressure required to run the product is between 1 to 10 bars (0.1 - 1 MPa). It is necessary to have 10 - 80 liters of water flowing from the fully open tap in one minute to have your machine run smoothly. Attach a pressure reducing valve if water pressure is higher.



CAUTION: Models with a single water inlet should not be connected to the hot water tap. In such a case the laundry will get damaged or the product will switch to protection mode and will not operate.

CAUTION: Do not use old or used water inlet hoses on the new product. It may cause stains on your laundry.

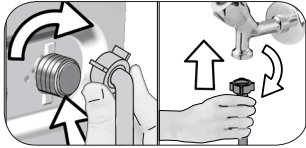

- 1 Tighten the nuts of the hose by hand. Never use a tool when tightening the nuts.
- 2 When hose connection is completed, check whether there is leak problems at the connection points by opening the taps fully. If any leaks occur, turn off the tap and remove the nut. Retighten the nut carefully after checking the seal. In order to prevent the water leaks and resultant damages, keep the taps closed when you do not use the product.

4.1.5 Connecting the drain hose to the drain

- Attach the end of the drain hose directly to waste water drain, lavatory or bathtub.



CAUTION: Your drain house will be flooded if the hose comes out of its housing during water discharge. Moreover, there is risk of scalding due to high washing temperatures! In order to prevent such situations and make sure that the machine performs water intake and discharge processes without any problem, fix the drain hose securely.

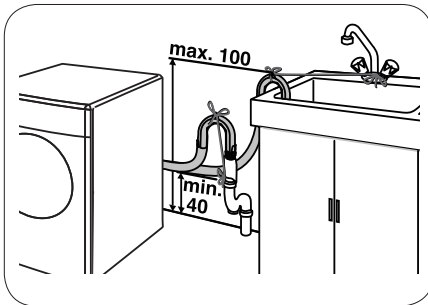

- Connect the drain hose to a minimum height of 40 cm and a maximum height of 100 cm.
- In case the drain hose is elevated after laying it on the floor level or close to the ground (less than 40 cm above the ground), water discharge becomes more difficult and the laundry may come out excessively wet. Therefore, follow the heights described in the figure.

- To prevent the waste water to go back into the machine again and to ensure easy drainage, do not immerse the end of the hose into the waste water or do not insert it into the drain for more than 15 cm. If it is too long, cut it short.
- The end of the hose should not be bent, it should not be stepped on and the hose must not be pinched between the drain and the machine.
- If the length of the hose is too short, use it by adding an original extension hose. Length of the hose may not be longer than 3.2 m. To avoid water leak failures, the connection between the extension hose and the drain hose of the product must be fitted well with an appropriate clamp as not to come off and leak.

4.1.6 Adjusting the feet



CAUTION: In order to ensure that the product operates more silently and vibration-free, it must stand level and balanced on its feet. Balance the machine by adjusting the feet. Otherwise, the product may move from its place and cause crushing and vibration problems.

CAUTION: Do not use any tools to loosen the lock nuts. Otherwise, they will get damaged.

- 1 Loosen the lock nuts on the feet by hand.
- 2 Adjust the feet until the product stands in a stable and balanced way.
- 3 Tighten all lock nuts by hand again.

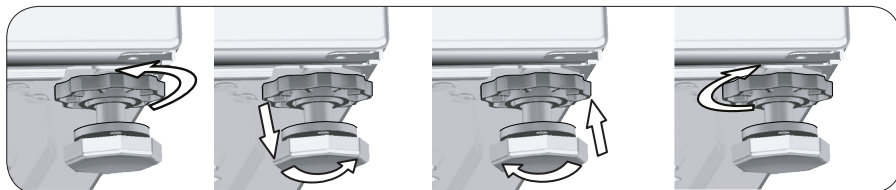

4.1.7 Electrical connection

Connect the product to a grounded outlet protected by a 16 A fuse. Our company shall not be liable for any damages that will arise when the product is used without grounding in accordance with the local regulations.

- Connection must comply with national regulations.
- The wiring for the electrical outlet circuit must be sufficient to meet the appliance requirements. Use of a Ground Fault Circuit Interrupter (GFCI) is recommended.
- Power cable plug must be within easy reach after installation.
- If the current value of the fuse or breaker in the house is less than 16 Amps, have a qualified electrician install a 16 Amp fuse.
- The voltage specified in the "Technical specifications" section must be equal to your mains voltage.
- Do not make connections via extension cables or multi-plugs.



CAUTION: Damaged power cables must be replaced by the Authorised Service Agents.

4.1.8 Initial use



Before starting to use the product make sure that the preparations are made which are in line with the "Important Safety and Environment Instructions" and the instructions in the "Installation" section.

To prepare the product for washing laundry, perform first operation in Drum Cleaning programme. If this program is not available in your machine, apply the method which is described in the section 4.4.2.



Use an anti-limescale suitable for the washing machines.

Some water might have remained in the product due to the quality control processes in the production. It is not harmful for the product.

4.2 Preparation

4.2.1 Sorting the laundry

- * Sort laundry according to type of fabric, color, and degree of soiling and allowable water temperature.
- * Always obey the instructions given on the garment tags.

4.2.2 Preparing laundry for washing

- Laundry items with metal attachments such as, underwired bras, belt buckles or metal buttons will damage the machine. Remove the metal pieces or wash the clothes by putting them in a laundry bag or pillow case.
- Take out all substances in the pockets such as coins, pens and paper clips, and turn pockets inside out and brush. Such objects may damage the product or cause noise problem.
- Put small size clothes such as infant's socks and nylon stockings in a laundry bag or pillow case.
- Place curtains in without compressing them. Remove curtain attachment items.
- Fasten zippers, sew loose buttons and mend rips and tears.
- Wash "machine washable" or "hand washable" labeled products only with an appropriate programme.
- Do not wash colours and whites together. New, dark coloured cottons release a lot of dye. Wash them separately.
- Tough stains must be treated properly before washing. If unsure, check with a dry cleaner.
- Only use the dyes / color changers and descaling agents which are appropriate to machine wash. Always follow the instructions on the package.
- Wash trousers and delicate laundry turned inside out.
- Keep laundry items made of Angora wool in the freezer for a few hours before washing. This will reduce pilling.
- Laundry that are subjected to materials such as flour, lime dust, milk powder, etc. intensely must be shaken off before placing into the machine. Such dusts and powders on the laundry may build up on the inner parts of the machine in time and can cause damage.

4.2.3 Things to be done for energy saving

Following information will help you use the product in an ecological and energy-efficient manner.

- Operate the product in the highest capacity allowed by the programme you have selected, but do not overload; see, "Programme and consumption table". See, "Programme and consumption table"
- Always follow the instructions on the detergent packaging.
- Wash slightly soiled laundry at low temperatures.
- Use faster programmes for small quantities of lightly soiled laundry.
- Do not use prewash and high temperatures for laundry that is not heavily soiled or stained.
- If you plan to dry your laundry in a dryer, select the highest spin speed recommended during washing process.
- Do not use more detergent than the recommended amount specified on its package.

4.2.4 Loading the laundry

1. Open the laundry cover.
2. Put the laundry items into the machine in a loose manner.
3. Push and close the loading cover until you hear the locking sound. Ensure that no items are caught in the door. The loading door is locked while a programme is running. The door can only be opened a while after the programme comes to an end.

4.2.5 Correct load capacity

The maximum load capacity depends on the type of laundry, the degree of soiling and the washing programme desired.

Machine automatically adjusts the water amount according to the weight of the laundry put inside it.



WARNING: Follow the information in the "Programme and consumption table". When overloaded, machine's washing performance will drop. Moreover, noise and vibration problems may occur.

4.2.6 Using detergent and softener



When using detergent, softener, starch, fabric dye, bleach and decolorant, descaling agents; read the manufacturer's instructions written on the package and follow the dosages specified. Use measuring cup if available.

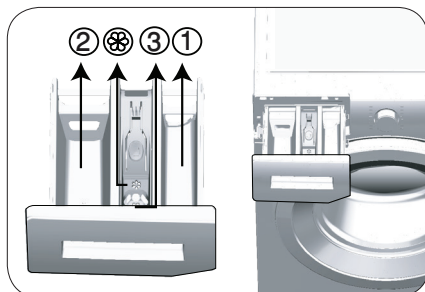

The detergent drawer is composed of three compartments:

- (1) for prewash
- (2) for main wash
- (3) for softener
- (⊗) in addition, there is a siphon piece in the softener compartment.

Detergent, softener and other cleaning agents

- Add detergent and softener before starting the washing programme.
 - While the washing cycle is in progress, do not leave the detergent dispenser open!
 - When using a programme without prewash, do not put any detergent into the prewash compartment (compartment nr. "1").
 - In a programme with prewash, do not put liquid detergent into the prewash compartment (compartment nr. "1").
 - Do not select a programme with prewash if you are using a detergent bag or dispensing ball. Place the detergent bag or the dispensing ball directly among the laundry in the machine.
- If you are using liquid detergent, do not forget to place the liquid detergent container into the main wash compartment (compartment number "2").

Choosing the detergent type

Detergent type to be used depends on the fabric type and color.

- Use different detergents for coloured and white laundry.
- Wash your delicate clothes only with special detergents (liquid detergent, wool shampoo, etc.) used solely for delicate clothes.
- When washing dark coloured clothes and quilts, it is recommended to use liquid detergent.
- Wash woolens with special detergent made specifically for woolens.



CAUTION: Use only detergents manufactured specifically for washing machines.

CAUTION: Do not use soap powder.

Adjusting detergent amount

The amount of washing detergent to be used depends on the amount of laundry, the degree of soiling and water hardness.

- Do not use amounts exceeding the dosage quantities recommended on the detergent package to avoid problems of excessive foam, poor rinsing, financial savings and finally, environmental protection.
- Use lesser detergent for small amounts or lightly soiled clothes.

Using softeners

Pour the softener into the softener compartment of the detergent drawer.

- Do not exceed the (>max<) level sign on the softener compartment.
- If the softener has lost its fluidity, dilute it with water before putting it in the detergent drawer.

Using liquid detergents

If the product contains a liquid detergent cup:

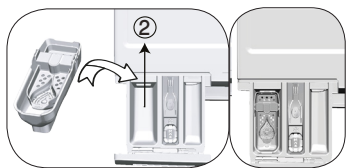

- Put the liquid detergent container into the compartment no "2".
- If the liquid detergent lost its fluidity, dilute it with water before putting it into the detergent container.

If the product does not contain a liquid detergent cup:

- Do not use liquid detergent for the prewash in a programme with prewash.
- Liquid detergent stains your clothes when used with Delayed Start function. If you are going to use the Delayed Start function, do not use liquid detergent.

Using gel and tablet detergent

- If the gel detergent thickness is fluidal and your machine does not contain a special liquid detergent cup, put the gel detergent into the main wash detergent compartment during first water intake. If your machine contains a liquid detergent cup, fill the detergent into this cup before starting the programme.
- If the gel detergent thickness is not fluidal or in the shape of capsule liquid tablet, put it directly into the drum before washing.
- Put tablet detergents into the main wash compartment (compartment nr. "2") or directly into the drum before washing.

Using starch

- Put the liquid soda, powder soda or the fabric dye into the softener compartment. Do not use softener and starch together in a washing cycle. Wipe the inside of the machine with a damp and clean cloth after using starch.

Using limescale remover

- When required, use limescale removers manufactured specifically for washing machines only.

Using bleaches

Add the bleach at the beginning of the washing cycle by selecting a prewash program. Do not put detergent in the prewash compartment. As an alternative application, select a programme with extra rinse and add the bleaching agent while the machine is taking water from the detergent compartment during first rinsing step.

- Do not use bleaching agent and detergent by mixing them.
- Use just a little amount (approx. 50 ml) of bleaching agent and rinse the clothes very well as it causes skin irritation. Do not pour the bleach onto the laundry and do not use it with the colored items.
- When using oxygen-based decolorant, select a program which washes the laundry at a low temperature.
- Oxygen-based decolorant can be used with the detergent; however, if it is not at the same consistence, first put detergent in the compartment number "2" in the detergent dispenser and wait for the machine to flush the detergent when taking in water. While the machine continues taking in water, add decolorant in the same compartment.

4.2.7 Tips for efficient washing

		Clothes			
		Light Colours and Whites	Colours	Black/Dark Colours	Delicates/Woolens/Silks
		(Recommended temperature range based on soiling level: 40-90 °C)	(Recommended temperature range based on soiling level: cold -40 °C)	(Recommended temperature range based on soiling level: cold -40 °C)	(Recommended temperature range based on soiling level: cold -30 °C)
Soiling Level	Heavily Soiled (difficult stains such as grass, coffee, fruits and blood.)	It may be necessary to pre-treat the stains or perform prewash. Powder and liquid detergents recommended for whites can be used at dosages recommended for heavily soiled clothes. It is recommended to use powder detergents to clean clay and soil stains and the stains that are sensitive to bleaches.	Powder and liquid detergents recommended for colors can be used at dosages recommended for heavily soiled clothes. It is recommended to use powder detergents to clean clay and soil stains and the stains that are sensitive to bleaches. Use detergents without bleach.	Liquid detergents suitable for colors and dark colors can be used at dosages recommended for heavily soiled clothes.	Prefer liquid detergents produced for delicate clothes. Woolen and silk clothes must be washed with special woolen detergents.
	Normally Soiled (For example, stains caused by body on collars and cuffs)	Powder and liquid detergents recommended for whites can be used at dosages recommended for normally soiled clothes.	Powder and liquid detergents recommended for colors can be used at dosages recommended for normally soiled clothes. Detergents which do not contain bleach should be used.	Liquid detergents suitable for colors and dark colors can be used at dosages recommended for normally soiled clothes.	Prefer liquid detergents produced for delicate clothes. Woolen and silk clothes must be washed with special woolen detergents.
	Lightly Soiled (No visible stains exist.)	Powder and liquid detergents recommended for whites can be used at dosages recommended for lightly soiled clothes.	Powder and liquid detergents recommended for colors can be used at dosages recommended for lightly soiled clothes. Detergents which do not contain bleach should be used.	Liquid detergents suitable for colors and dark colors can be used at dosages recommended for lightly soiled clothes.	Prefer liquid detergents produced for delicate clothes. Woolen and silk clothes must be washed with special woolen detergents.

4.3 Operating the product

4.3.1 Control panel

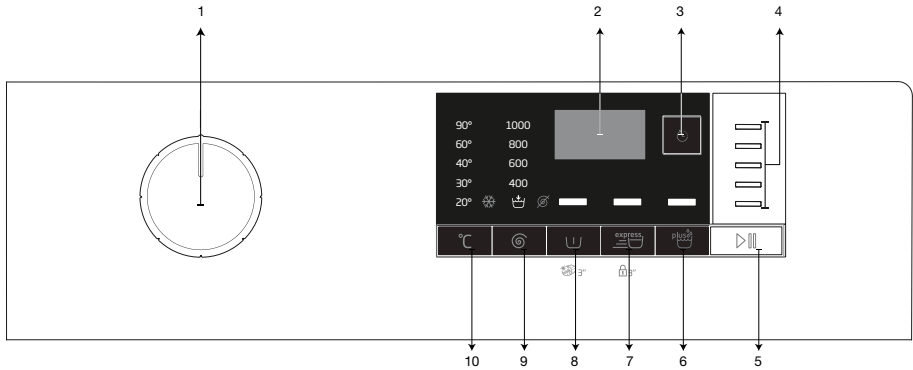

- 1 - Programme Selection knob (Uppermost position On / Off)
- 2 - Display
- 3 - Delayed Start Button
- 4 - Programme Follow-up indicator
- 5 - Start / Pause button

- 6 - Auxiliary function button 3
- 7 - Auxiliary function button 2
- 8 - Auxiliary function button 1
- 9 - Spin Speed Adjustment button
- 10 - Temperature Adjustment button

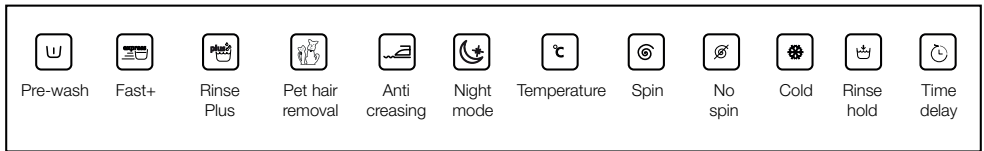

4.3.2 Preparing the machine

1. Make sure that the hoses are connected tightly.
2. Plug in your machine.
3. Turn the tap on completely.
4. Place the laundry in the machine.
5. Add detergent and fabric softener.

4.3.3 Programme selection and tips for efficient washing

1. Select the programme suitable for the type, quantity and soiling degree of the laundry in accordance with the "Programme and consumption table" and the temperature table below.
2. Select the desired programme with the Programme Selection knob.

4.3.4 Programme and consumption table

EN						Auxiliary functions			
Program		Max. Load (kg)	Water Consumption (l)	Energy Consumption (kWh)	Max. Speed***	Prewash	Fast+	Rinse Plus	Selectable temperature range °C
Cottons	90	6	85.0	2.2	1600	•	•	•	Cold- 90
	60	6	85.0	1.7	1600	•	•	•	Cold- 90
	40	6	82.0	1.0	1600	•	•	•	Cold- 90
Cottons Eco	60**	6	45.5	0.710	1600				Cold- 60
	60**	3	37.5	0.640	1600				Cold- 60
	40**	3	37.4	0.632	1600				Cold- 60
Synthetics	60	3	62.0	1.2	1200	•	•	•	Cold- 60
	40	3	60.0	0.8	1200	•	•	•	Cold- 60
Daily Xpress Xpress Super Short	90	6	62.0	1.9	1400		•	•	Cold- 90
	60	6	62.0	1.1	1400		•	•	Cold- 90
	30	6	60.0	0.2	1400		•	•	Cold- 90
Daily Xpress Xpress Super Short + Quick Wash	30	2	40.0	0.2	1400		•	•	Cold- 30
Mix 40	40	3	65.0	0.8	800	•	•		Cold- 40
Woollens/HandWash	40	1.5	45.0	0.4	1200			•	Cold- 40
Delicate	40	2.5	48.0	0.7	1200			•	Cold- 40
Down Wear	60	1.5	70.0	1.2	1000			•	Cold- 60
Outdoor/Sports	40	2.5	44.0	0.5	1200	•			Cold- 40
Darkwash/Jeans	40	2	82.0	0.9	1200	•		*	Cold- 40
Lingerie	30	1	61.0	0.3	600			*	Cold- 30
Shirts	60	2.5	55.0	1.2	800	•	•	•	Cold- 60
Hygiene	90	6	104.0	2.3	1600			*	20-90
Drum Cleaning	90	-	68	2.0	600				90

• : Selectable

* : Automatically selected, no canceling.

** : Energy Label programme (EN 60456 Ed.3)

***: If maximum spin speed of the machine is lower then this value, you can only select up to the maximum spin speed.

- : See the programme description for maximum load.

 ** "Cotton Economic 40°C and Cotton Economic 60°C are standard programmes." These programmes are known as '40°C cotton standard programme' and '60°C cotton standard programme' and indicated with the   symbols on the panel.



Water and power consumption may vary subject to the changes in water pressure, water hardness and temperature, ambient temperature, type and amount of laundry, selection of auxiliary functions and spin speed, and changes in electric voltage.

You can see the washing duration on the display of your machine while selecting a programme. Depending on the amount of laundry you have loaded into your machine, there may be a difference of 1-1.5 hours between the duration shown on the display and the actual duration of the wash cycle. Duration will be automatically updated soon after the washing starts.

The auxiliary functions in the table may vary according to the model of your machine.

Indicative values for Synthetics programmes (EN)						
	Load (kg)	Water Consumption (l)	Energy Consumption (kWh)	Programme Duration (min) *	Remaining Moisture Content (%) ** ≤ 1000 rpm	Remaining Moisture Content (%) ** > 1000 rpm
Synthetics 60	3	62	1.2	105/130	45	40
Synthetics 40	3	60	0.8	105/130	45	40

* You can see the washing time of the programme you have selected on the display of the machine. It is normal that small differences may occur between the time shown on the display and the real washing time.

** Remaining moisture content values may differ according to the selected spin speed.

4.3.5 Main programmes

Depending on the type of fabric, use the following main programmes.

• Cottons

You can wash your durable cotton laundry (sheets, bedlinen, towels, bathrobes, underwear etc.) in this programme. When the quick wash function button is pressed, programme duration becomes notably shorter but effective washing performance is ensured with intense washing movements. If the quick wash function is not selected, superior washing and rinsing performance is ensured for your heavily soiled laundry.

• Synthetics

You can wash your laundry (such as shirts, blouses, synthetic/cotton blended fabrics etc.) in this programme. The programme duration gets notable shorter and washing with high performance is ensured. If the quick wash function is not selected, superior washing and rinsing performance is ensured for your heavily soiled laundry.

• Woollens / Hand Wash

Use to wash your woollen/delicate laundry. Select the appropriate temperature complying with the tag of your clothes. Your laundry will be washed with a very gentle washing action in order not to damage the clothes.

4.3.6 Additional programmes

For special cases, additional programmes are available in the machine.



Additional programmes may differ according to the model of the machine.

• Cottons Eco

Use to wash your normally soiled, durable cotton and linen laundry. Although it washes longer than all other programmes, it provides high energy and water savings. Actual water temperature may be different from the stated wash temperature. When you load the machine with less laundry (e.g. ½ capacity or less), periods in programme stages may automatically get shorter. In this case, energy and water consumption will decrease more, providing a more economic wash.

- **Hygiene**

This is a long-duration programme that you can use for your laundry requiring a hygienic washing at high temperatures with intensive and long washing cycle. The high level of hygiene is ensured thanks to long heating duration and additional rinsing step.

- **Delicate**

You can wash your delicate clothes such as cotton/synthetic blended knitwear or hosiery in this programme. It washes with more delicate washing action. Wash your clothes whose colour you want to preserve either at 20degrees or by selecting the cold wash option.

- **Daily Xpress / Xpress Super Short**

Use this programme to wash your lightly soiled or unspotted cotton clothes in a short time. The programme duration can be reduced up to 14 minutes when the quick wash function is selected. When the quick wash function is selected, maximum 2 (two) kg of laundry must be washed.

- **Dark Care / Jeans**

Use this programme to protect the colour of your dark-coloured garments or jeans. It performs high performance washing with special drum movement even if the temperature is low. It is recommended to use liquid detergent or woolen shampoo for dark coloured laundry. Do not wash your delicate clothes containing wool or etc.

- **Mix 40**

Use to wash your cotton and synthetic clothes together without sorting them.

- **Shirts**

This programme is used to wash the shirts made from cotton, synthetic and synthetic blended fabrics altogether. It reduces wrinkles. When the quick wash function is selected, the Pre-treatment algorithm is executed.

- Apply the pre-treatment chemical on your garments directly or add it together with detergent

when the machine starts to take water from the main washing compartment. Thus, you can obtain the same performance as you obtain with normal washing in a much shorter period of time. Usage life of your shirts increases.

- **Outdoor / Sports**

You can use this programme to wash sports and outdoors garments that contain cotton/synthetics mix and water repellent covers such as gore-tex etc. It makes sure your garments are washed gently thanks to special rotating movements.

- **Lingerie**

You can use this programme to wash delicate garments that are suitable for hand wash and delicate women's underwear. Small amount of garments must be washed in a washing net. Hooks, buttons etc. must be done up and zips must be zipped up.

- **Down Wear**

Use this programme to wash your coats, vest, jackets etc. containing feathers with a "machine-washable" label on them. Thanks to special spinning profiles, it is ensured that the water reaches the air gaps amongst the feathers.

4.3.7 Special programmes

For specific applications, select any of the following programmes.

- **Rinse**

Use when you want to rinse or starch separately.

- **Spin+Drain**

You can use this function to remove the water on the garment or drain the water in the machine. Before selecting this programme, select the desired spin speed and press Start / Pause button. First, the machine will drain the water inside of it. Then, it will spin the laundry with the set spin speed and drain the water coming out of them.

If you wish to drain only the water without spinning your laundry, select the Pump+Spin programme and then select the No Spin function with the help of Spin Speed Adjustment button. Press Start / Pause button.



Use a lower spin speed for delicate laundries.

4.3.8 Temperature selection

Whenever a new programme is selected, the recommended temperature value for the selected programme appears on the temperature indicator.

To decrease the temperature, press the Temperature Adjustment button. Temperature will decrease gradually. Temperature level lights will not turn on when the cold level is selected.



If the programme has not reached the heating step, you can change the temperature without switching the machine to Pause mode.

4.3.9 Spin speed selection

Whenever a new programme is selected, the recommended spin speed of the selected programme is displayed on the spin speed indicator.

To decrease the spin speed, press the Spin Speed Adjustment button. Spin speed decreases gradually. Then, depending on the model of the product, "Rinse Hold" and "No Spin" options appear on the display. When "No Spin" is selected, the rinse level indicator lights will not turn on.

Rinse hold

If you are not going to unload your clothes immediately after the programme completes, you can use rinse hold function to keep your laundry in the final rinsing water in order to prevent them from getting wrinkled when there is no water in the machine. Press Start / Pause button after this process if you want to drain the water without spinning your laundry. Programme will resume and complete after draining the water.

If you want to spin the laundry held in water, adjust the Spin Speed and press Start / Pause button. The programme will resume. Water is drained, laundry is spun and the programme is completed.



If the programme has not reached the spinning step, you can change the speed without switching the machine to Pause mode.

4.3.10 Auxiliary function selection

Select the desired auxiliary functions before starting the programme. Furthermore, you may also select or cancel auxiliary functions that are suitable to the running programme without pressing the Start / Pause button when the machine is operating. For this, the machine must be in a step before the auxiliary function you are going to select or cancel. If the auxiliary function cannot be selected or canceled, light of the relevant auxiliary function will blink 3 times to warn the user.



If a second auxiliary function conflicting with the first one is selected before starting the machine, the function selected first will be canceled and the second auxiliary function selection will remain active.

An auxiliary function that is not compatible with the programme cannot be selected. (See, "Programme and consumption table")

Auxiliary Function buttons may vary according to the model of the machine.

4.3.10.1 Auxiliary functions

• Prewash

A Prewash is only worthwhile for heavily soiled laundry. Not using the Prewash will save energy, water, detergent and time.



Prewash without detergent is recommended for tulle and curtains.

• Fast+

When this function is selected, the durations of the relevant programmes get shorter by 50%. Thanks to the optimised washing steps, high mechanic activity and optimum water consumption, high washing performance is achieved in spite of the reduced duration.



When you select this function, load your machine with half of the maximum laundry specified in the programme table.

• Extra Rinse

This function enables the product to make another rinsing in addition to the one already made after the main wash. Thus, the risk for sensitive skins (babies, allergic skins, etc.) to be effected by the minimal detergent remnants on the laundry can be reduced.

4.3.10.2 Functions/Programmes Selected by Pressing the Function Buttons for 3 Seconds

• Drum Cleaning 3"

Press and hold the auxiliary function button 1 for 3 seconds to select the programme. Use regularly (once in every 1-2 months) to clean the drum and provide the required hygiene. Operate the programme while the machine is completely empty. To obtain better results, put powder lime-scale remover for washing machines into the detergent compartment no. "2". When the programme is over, leave the loading door ajar so that the inside of the machine gets dry.



This is not a washing programme. It is a maintenance programme.

Do not run the programme when there is something in the machine. If you try to do so, the machine detects that there is load inside and aborts the programme.

• Child lock

Use Child Lock function to prevent children from tampering with the machine. Thus you can avoid any changes in a running programme.



If the Programme Selection knob is turned when the Child Lock is active, "Con" appears on the display. The Child Lock does not allow any change in the programmes and the selected temperature, speed and auxiliary functions.

Even if another programme is selected with the Programme Selection knob while the Child Lock is active, previously selected programme will continue running.

To activate the Child Lock:

2. Pres and hold the Auxiliary Function button for 3 seconds. C03, C02, C01 will appear on the display respectively while you keep the button pressed for 3 seconds. Then, while the light of the Auxiliary Function button 2 is flashing, "Con" will appear on the display indicating that the child lock has been activated. If you press any button or turn the Programme Selection knob when the Child Lock is active, same phrase will appear on the display.

To deactivate the Child Lock:

Press and hold the Auxiliary Function button 2 for 3 seconds while a programme is running. C03, C02, C01 will appear on the display respectively while you keep the button pressed for 3 seconds. Then, while the light of the auxiliary function button 2 is flashing, "COF" will appear on the display indicating that the child lock has been deactivated.



In addition to the method above, to deactivate the Child Lock, switch the Programme Selection knob to On / Off position when no programme is running, and select another programme.

Child Lock is not deactivated after power failures or when the machine is unplugged.

4.3.11 Delayed Start

With the Delayed Start function the startup of the programme may be delayed up to 19 hours. Delayed start time can be increased by increments of 1 hour.



Do not use liquid detergents when you set Delayed Start! There is the risk of staining of the clothes.

1. Open the loading door, place the laundry and put detergent, etc.
2. Select the washing programme, temperature, spin speed and, if required, the auxiliary functions.
3. Set the desired time by pressing the Delayed Start button.
4. Press Start / Pause button. The delayed start time you have set is displayed. Delayed start countdown starts. " _ " symbol next to the delayed start time moves up and down on the display.



Additional laundry may be loaded during the delayed start period.

5. At the end of the countdown, duration of the selected programme will be displayed. " _ " will disappear and the selected programme will start.

Changing the delayed start period

If you want to change the time during countdown:

1. Press the Delayed Start button. Time will increase by 1 hour each time you press the button.
2. If you want to decrease the delayed start time, press Delayed Start button repeatedly until the desired delayed start time appears on the display.

Canceling the Delayed Start function

If you want to cancel the delayed start countdown and start the programme immediately:

1. Set the Delayed Start period to zero or turn the Programme Selection knob to any programme. Thus, Delayed Start function will be canceled. The End/Cancel light flashes continuously.
2. Then, select the programme you want to run again.
3. Press Start / Pause button to start the programme.

4.3.12 Starting the programme

1. Press Start / Pause button to start the programme.
2. Programme follow-up light showing the startup of the programme will turn on.



If no programme is started or no button is pressed within 1 minute during programme selection process, the machine will switch to Pause mode and the illumination level of the temperature, speed and loading door indicator lights will decrease. Other indicator lights and indicators will turn off. Once the Programme Selection knob is rotated or any button is pressed, indicator lights and indicators will turn on again.

4.3.13 Progress of programme

Progress of a running programme can be followed from the Programme Follow-up indicator. At the beginning of every programme step, the relevant indicator light will turn on and light of the completed step will turn off.

You can change the auxiliary functions, speed and temperature settings without stopping the programme flow while the programme is running. To do this, the change you are going to make must be in a step after the running programme step. If the change is not compatible, relevant lights will flash for 3 times.



If the machine does not pass to the spinning step, Rinse Hold function might be active or the automatic unbalanced load detection system might be activated due to the unbalanced distribution of the laundry in the machine.

4.3.14 Loading door lock

There is a locking system on the loading door of the machine that prevents opening of the loading door in cases when the water level is unsuitable.

Loading door light will start flashing when the machine is switched to Pause mode. Machine checks the level of the water inside. If the level is suitable, Loading Door light illuminates steadily within 1-2 minutes and the loading door can be opened.

If the level is unsuitable, Loading Door light turns off and the loading door cannot be opened. If you are obliged to open the Loading Door while the Loading Door light is off, you must cancel the current programme. See. "Cancelling the programme"

4.3.15 Changing the selections after programme has started

Switching the machine to pause mode

Press the Start / Pause button to switch the machine to pause mode while a programme is running. The light of the step which the machine is in starts flashing in the Programme Follow-up indicator to show that the machine has been switched to the pause mode.

Also, when the loading door is ready to be opened, Loading Door light will also illuminate continuously in addition to the programme step light.

Changing the auxiliary function, speed and temperature

Depending on the step the programme has reached, you can cancel or select the auxiliary functions. See, "Auxiliary function selection".

You can also change the speed and temperature settings. See, "Spin speed selection" and "Temperature selection".



If no change is allowed, the relevant light will flash 3 times.

Adding or taking out laundry

1. Press Start / Pause button to switch the machine to pause mode. The programme follow-up light of the relevant step during which the machine was switched into the pause mode will flash.
2. Wait until the Loading Door can be opened.
3. Open the Loading Door and add or take out the laundry.
4. Close the Loading Door.
5. Make changes in auxiliary functions, temperature and speed settings if necessary.
6. Press Start / Pause button to start the machine.

4.3.16 Cancelling the programme

To cancel the programme, turn the Programme Selection knob to select another programme. Previous programme will be cancelled. End / Cancel light will flash continuously to notify that the programme has been canceled.

Your machine will end the programme when you turn the Programme Selection knob; however, it does not drain the water inside. When you select and start a new programme, the newly selected programme will start depending on the step the previous programme was canceled in. For example, it may take in additional water or continue to wash with the water inside.



Depending on the step where the programme was canceled in, you may have to put detergent and softener again for the programme you have selected anew.

4.3.17 End of programme

"End" appears on the display at the end of the programme.

1. Wait until the loading door light illuminates steadily.
2. Press On / Off button to switch off the machine.
3. Take out your laundry and close the loading door. Your machine is ready for the next washing cycle.

4.3.18 Your machine features "Standby Mode".

After you switch on your machine with On-Off button, if no programme is started or no other procedure is performed at the selection step or no action is taken within approx. 2 minutes after the selected programme ends, your machine will switch to energy saving mode automatically. The brightness of the indicator lights will decrease. Also, if your product has a display that shows programme time, this display will be completely turned off. If you turn the Programme Selection knob or touch any button, lights and display will switch back to previous condition. The selections which you make when exiting from the energy efficiency may change. Please check the correctness of your selections before starting the programme. If necessary, please make your settings again. This is not an error.

4.4 Maintenance and cleaning

Service life of product extends and frequently experienced problems will be reduced if it is cleaned at regular intervals.

4.4.1 Cleaning the detergent drawer

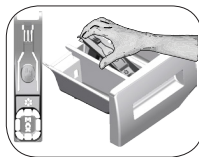

Clean the detergent drawer at regular intervals (every 4-5 washing cycles) as shown below in order to prevent accumulation of powder detergent in time.

Lift the rear part of the siphon to remove it as illustrated.

If more than normal amount of water and softener mixture starts to gather in the softener compartment, the siphon must be cleaned.

- 1 Press the dotted point on the siphon in the softener compartment and pull towards you until the compartment is removed from the machine.
- 2 Wash the detergent drawer and the siphon with plenty of lukewarm water in a washbasin. In order to prevent the residues to contact your skin, clean it with an appropriate brush by wearing a pair of gloves.
- 3 Insert the drawer back into its place after cleaning and make sure that it is seated well.

4.4.2 Cleaning the loading door and the drum

For products with drum cleaning programme, please see Operating the product - Programmes.



Repeat Drum Cleaning process in every 2 months.

Use an detergent / anti-limescale suitable for the washing machines.



After every washing make sure that no foreign substance is left in the drum. If the holes on the bellow shown in the figure is blocked, open the holes using a toothpick.

Foreign metal substances will cause rust stains in the drum. Clean the stains on the drum surface by using cleaning agents for stainless steel.

Never use steel wool or wire wool. These will damage the painted, chromated and plastic surfaces.

4.4.3 Cleaning the body and control panel

Wipe the body of the machine with soapy water or non-corrosive mild gel detergents as necessary, and dry with a soft cloth.

Use only a soft and damp cloth to clean the control panel.

4.4.4 Cleaning the water intake filters

There is a filter at the end of each water intake valve at the rear of the machine and also at the end of each water intake hose where they are connected to the tap. These filters prevent foreign substances and dirt in the water to enter the washing machine. Filters should be cleaned as they do get dirty.

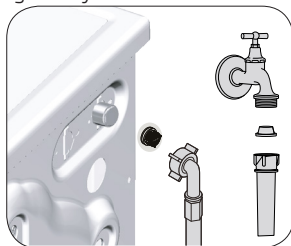

1. Close the taps.
2. Remove the nuts of the water intake hoses to access the filters on the water intake valves. Clean them with an appropriate brush. If the filters are too dirty, remove them from their places with a pliers and clean in this way.
3. Take out the filters on the flat ends of the water intake hoses together with the gaskets and clean thoroughly under running water.
4. Replace the seals and filters carefully and tighten their nuts by hand.

4.4.5 Draining remaining water and cleaning the pump filter

The filter system in your machine prevents solid items such as buttons, coins and fabric fibers clogging the pump impeller during discharge of washing water. Thus, the water will be discharged without any problem and the service life of the pump will extend.

If the machine fails to drain water, the pump filter is clogged. Filter must be cleaned whenever it is clogged or in every 3 months. Water must be drained off first to clean the pump filter.

In addition, prior to transporting the machine (e.g., when moving to another house) and in case of freezing of the water, water may have to be drained completely.



CAUTION: Foreign substances left in the pump filter may damage your machine or may cause noise problem.

CAUTION: If the product is not being used, shut the tap shut, remove mains pipe and drain the water inside the machine against any likely freezing.

CAUTION: After each use, turn off the water tap to which the mains hose is connected.

In order to clean the dirty filter and discharge the water:

1 Unplug the machine to cut off the supply power.



CAUTION: Temperature of the water inside the machine may rise up to 90 °C. To avoid the burning risk, clean the filter after the water inside the machine is cooled down.

2. Open the filter cover.

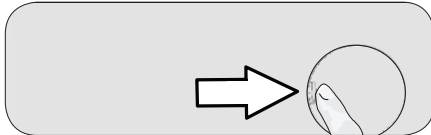

3 Follow the below procedures in order to drain water.

The product does not have an emergency water drain hose, in order to drain the water:

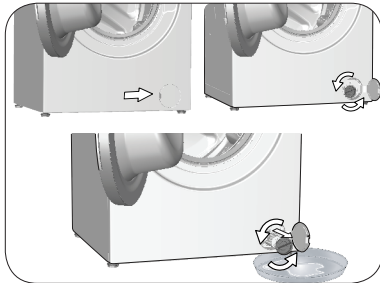

- In order to collect the water to flow out of the filter, place a large vessel in front of the filter.
- Turn and loosen the pump filter until water starts to flow (counterclockwise). Fill the flowing water into the container you have placed in front of the filter. Always keep a piece of cloth handy to absorb any spilled water.
- When the water inside the machine is finished, take out the filter completely by turning it.

4. Clean any residues inside the filter as well as fibers, if any, around the pump impeller region.

5. Replace the filter.

6. If the filter cap is composed of two pieces, close the filter cap by pressing on the tab. If it is one piece, seat the tabs in the lower part into their places first, and then press the upper part to close.

5 Troubleshooting

Problem	Reason	Solution
Program does not start after closing the door.	Start / Pause / Cancel button was not pressed.	<ul style="list-style-type: none"> * Press the Start / Pause / Cancel button.
	It may be difficult to close the loading door in case of excessive loading.	<ul style="list-style-type: none"> Reduce the amount of laundry and make sure that the loading door is closed properly.
Programme cannot be started or selected.	Washing machine has switched to self protection mode due to a supply problem (line voltage, water pressure, etc.).	<ul style="list-style-type: none"> To cancel the programme, turn the Programme Selection knob to select another programme. Previous programme will be canceled. (see. "Cancellation of program")
Water in the machine.	Some water might have remained in the product due to the quality control processes in the production.	<ul style="list-style-type: none"> This is not a failure; water is not harmful to the machine.
The machine enters standby mode after the programme starts or it does not take in water.	Tap is turned off.	<ul style="list-style-type: none"> Turn on the taps.
	Water inlet hose is bent.	<ul style="list-style-type: none"> Flatten the hose.
	Water inlet filter is clogged.	<ul style="list-style-type: none"> Clean the filter.
	Loading door may be open.	<ul style="list-style-type: none"> Close the door.
	The water connection may be wrong or water may be cut off (When the water is cut off, washing or rinsing LEDs flash).	<ul style="list-style-type: none"> Check the water connection. If the water is cut off, press the Start/Pause key after the water has been supplied again to resume the operation from standby mode.
Machine does not drain water.	Water drain hose might be clogged or twisted.	<ul style="list-style-type: none"> Clean or flatten the hose.
	Pump filter is clogged.	<ul style="list-style-type: none"> Clean the pump filter.
Machine vibrates or makes noise.	Machine might be standing unbalanced.	<ul style="list-style-type: none"> Adjust the feet to level the machine.
	A hard substance might have entered into the pump filter.	<ul style="list-style-type: none"> Clean the pump filter.
	Transportation safety bolts are not removed.	<ul style="list-style-type: none"> Remove the transportation safety bolts.
	Laundry quantity in the machine might be too little.	<ul style="list-style-type: none"> Add more laundry to the machine.
	Machine might be overloaded with laundry.	<ul style="list-style-type: none"> Take out some of the laundry from the machine or distribute the load by hand to balance it homogenously in the machine.
There is water leaking from the bottom of the washing machine.	Water drain hose might be clogged or twisted.	<ul style="list-style-type: none"> Clean or flatten the hose.
	Pump filter is clogged.	<ul style="list-style-type: none"> Clean the pump filter.
Machine stopped shortly after the programme started.	Machine might have stopped temporarily due to low voltage.	<ul style="list-style-type: none"> It will resume running when the voltage restores to the normal level.
Machine directly discharges the water it takes in.	Draining hose might not be at adequate height.	<ul style="list-style-type: none"> Connect the water draining hose as described in the operation manual.
No water can be seen in the machine during washing.	The water level is not visible from outside of the washing machine.	<ul style="list-style-type: none"> This is not a failure.
Loading door cannot be opened.	Door lock is activated because of the water level in the machine.	<ul style="list-style-type: none"> Drain the water by running the Pump or Spin programme.
	Machine is heating up the water or it is at the spinning cycle.	<ul style="list-style-type: none"> Wait until the programme completes.
	Child lock is engaged. Door lock will be deactivated a couple of minutes after the programme has come to an end.	<ul style="list-style-type: none"> Wait for a couple of minutes for deactivation of the door lock.
	Loading door may be stuck because of the pressure it is subjected to.	<ul style="list-style-type: none"> Grab the handle and push and pull the loading door to release and open it.

Problem	Reason	Solution
Washing takes longer time than specified in the manual. (*)	Water pressure is low.	<ul style="list-style-type: none"> Machine waits until taking in adequate amount of water to prevent poor washing quality due to the decreased amount of water. Therefore, the washing time extends.
	Voltage might be low.	<ul style="list-style-type: none"> Washing time is prolonged to avoid poor washing results when the supply voltage is low.
	Input temperature of water might be low.	<ul style="list-style-type: none"> Required time to heat up the water extends in cold seasons. Also, washing time can be lengthened to avoid poor washing results.
	Number of rinses and/or amount of rinse water might have increased.	<ul style="list-style-type: none"> Machine increases the amount of rinse water when good rinsing is needed and adds an extra rinsing step if necessary.
	Excessive foam might have occurred and automatic foam absorption system might have been activated due to too much detergent usage.	<ul style="list-style-type: none"> Use recommended amount of detergent.
Programme time does not countdown. (On models with display) (*)	Timer may stop during water intake.	<ul style="list-style-type: none"> Timer indicator will not countdown until the machine takes in adequate amount of water. The machine will wait until there is sufficient amount of water to avoid poor washing results due to lack of water. Timer indicator will resume countdown after this.
	Timer may stop during heating step.	<ul style="list-style-type: none"> Timer indicator will not countdown until the machine reaches the selected temperature.
	Timer may stop during spinning step.	<ul style="list-style-type: none"> Automatic unbalanced load detection system might be activated due to the unbalanced distribution of the laundry in the drum.
Programme time does not countdown. (*)	There might be unbalanced load in the machine.	<ul style="list-style-type: none"> Automatic unbalanced load detection system might be activated due to the unbalanced distribution of the laundry in the drum.
Machine does not switch to spinning step. (*)	There might be unbalanced load in the machine.	<ul style="list-style-type: none"> Automatic unbalanced load detection system might be activated due to the unbalanced distribution of the laundry in the drum.
	The machine will not spin if water is not drained completely.	<ul style="list-style-type: none"> Check the filter and the draining hose.
	Excessive foam might have occurred and automatic foam absorption system might have been activated due to too much detergent usage.	<ul style="list-style-type: none"> Use recommended amount of detergent.
Washing performance is poor: Laundry turns gray. (**)	Insufficient amount of detergent has been used over a long period of time.	<ul style="list-style-type: none"> Use the recommended amount of detergent appropriate for water hardness and the laundry.
	Washing was made at low temperatures for a long time.	<ul style="list-style-type: none"> Select the proper temperature for the laundry to be washed.
	Insufficient amount of detergent is used with hard water.	<ul style="list-style-type: none"> Using insufficient amount of detergent with hard water causes the soil to stick on the cloth and this turns the cloth into gray in time. It is difficult to eliminate graying once it happens. Use the recommended amount of detergent appropriate for water hardness and the laundry.
	Too much detergent is used.	<ul style="list-style-type: none"> Use the recommended amount of detergent appropriate for water hardness and the laundry.
Washing performance is poor: Stains persist or the laundry is not whitened. (**)	Insufficient amount of detergent is used.	<ul style="list-style-type: none"> Use the recommended amount of detergent appropriate for water hardness and the laundry.
	Excessive laundry was loaded in.	<ul style="list-style-type: none"> Do not load the machine in excess. Load with amounts recommended in the "Programme and consumption table".
	Wrong programme and temperature were selected.	<ul style="list-style-type: none"> Select the proper programme and temperature for the laundry to be washed.
	Wrong type of detergent is used.	<ul style="list-style-type: none"> Use original detergent appropriate for the machine.
	Too much detergent is used.	<ul style="list-style-type: none"> Put the detergent in the correct compartment. Do not mix the bleaching agent and the detergent with each other.

Problem	Reason	Solution
Washing performance is poor: Oily stains appeared on the laundry. (**)	Regular drum cleaning is not applied.	<ul style="list-style-type: none"> • Clean the drum regularly. For this, please see 4.4.2.
Washing performance is poor: Clothes smell unpleasantly. (**)	Odours and bacteria layers are formed on the drum as a result of continuous washing at lower temperatures and/or in short programmes.	<ul style="list-style-type: none"> • Leave the detergent drawer as well as the loading door of the machine ajar after each washing. Thus, a humid environment favorable for bacteria cannot occur in the machine.
Colour of the clothes faded. (**)	Excessive laundry was loaded in.	<ul style="list-style-type: none"> • Do not load the machine in excess.
	Detergent in use is damp.	<ul style="list-style-type: none"> • Keep detergents closed in an environment free of humidity and do not expose them to excessive temperatures.
	A higher temperature is selected.	<ul style="list-style-type: none"> • Select the proper programme and temperature according to the type and soiling degree of the laundry.
It does not rinse well.	The amount, brand and storage conditions of the detergent used are inappropriate.	<ul style="list-style-type: none"> • Use a detergent appropriate for the washing machine and your laundry. Keep detergents closed in an environment free of humidity and do not expose them to excessive temperatures.
	Detergent is put in the wrong compartment.	<ul style="list-style-type: none"> • If detergent is put in the prewash compartment although prewash cycle is not selected, machine can take this detergent during rinsing or softener step. Put the detergent in the correct compartment.
	Pump filter is clogged.	<ul style="list-style-type: none"> • Check the filter.
	Drain hose is folded.	<ul style="list-style-type: none"> • Check the drain hose.
Laundry became stiff after washing. (**)	Insufficient amount of detergent is used.	<ul style="list-style-type: none"> • Using insufficient amount of detergent for the water hardness can cause the laundry to become stiff in time. Use appropriate amount of detergent according to the water hardness.
	Detergent is put in the wrong compartment.	<ul style="list-style-type: none"> • If detergent is put in the prewash compartment although prewash cycle is not selected, machine can take this detergent during rinsing or softener step. Put the detergent in the correct compartment.
	Detergent might be mixed with the softener.	<ul style="list-style-type: none"> • Do not mix the softener with detergent. Wash and clean the dispenser with hot water.
Laundry does not smell like the softener. (**)	Detergent is put in the wrong compartment.	<ul style="list-style-type: none"> • If detergent is put in the prewash compartment although prewash cycle is not selected, machine can take this detergent during rinsing or softener step. Wash and clean the dispenser with hot water. Put the detergent in the correct compartment.
	Detergent might be mixed with the softener.	<ul style="list-style-type: none"> • Do not mix the softener with detergent. Wash and clean the dispenser with hot water.
Detergent residue in the detergent drawer. (**)	Detergent is put in wet drawer.	<ul style="list-style-type: none"> • Dry the detergent drawer before putting in detergent.
	Detergent has gotten damp.	<ul style="list-style-type: none"> • Keep detergents closed in an environment free of humidity and do not expose them to excessive temperatures.
	Water pressure is low.	<ul style="list-style-type: none"> • Check the water pressure.
	The detergent in the main wash compartment got wet while taking in the prewash water. Holes of the detergent compartment are blocked.	<ul style="list-style-type: none"> • Check the holes and clean if they are clogged.
	There is a problem with the detergent drawer valves.	<ul style="list-style-type: none"> • Call the Authorised Service Agent.
	Detergent might be mixed with the softener.	<ul style="list-style-type: none"> • Do not mix the softener with detergent. Wash and clean the dispenser with hot water.
	Regular drum cleaning is not applied.	<ul style="list-style-type: none"> • Clean the drum regularly. For this, please see 4.4.2.

Problem	Reason	Solution
Too much foam forms in the machine. (**)	Improper detergents for the washing machine are being used.	• Use detergents appropriate for the washing machine.
	Excessive amount of detergent is used.	• Use only sufficient amount of detergent.
	Detergent was stored under improper conditions.	• Store detergent in a closed and dry location. Do not store in excessively hot places.
	Some meshed laundry such as tulle may foam too much because of their texture.	• Use smaller amounts of detergent for this type of item.
	Detergent is put in the wrong compartment.	• Put the detergent in the correct compartment.
Foam is overflowing from the detergent drawer.	Softener is being taken early.	• There may be problem in the valves or in the detergent dispenser. Call the Authorised Service Agent.
	Too much detergent is used.	• Mix 1 tablespoonful softener and ½ l water and pour into the main wash compartment of the detergent drawer. • Put detergent into the machine suitable for the programmes and maximum loads indicated in the "Programme and consumption table". When you use additional chemicals (stain removers, bleachs and etc), reduce the amount of detergent.
Laundry remains wet at the end of the programme. (*)	Excessive foam might have occurred and automatic foam absorption system might have been activated due to too much detergent usage.	• Use recommended amount of detergent.
(*) Machine does not switch to spinning step when the laundry is not evenly distributed in the drum to prevent any damage to the machine and to its surrounding environment. Laundry should be rearranged and re-spun.		
(**) Regular drum cleaning is not applied. Clean the drum regularly. See 4.4.2		
	CAUTION: If you cannot eliminate the problem although you follow the instructions in this section, consult your dealer or the Authorised Service Agent. Never try to repair a nonfunctional product yourself.	

Πλυντήριο Ρούχων

Εγχειρίδιο Χρήστη

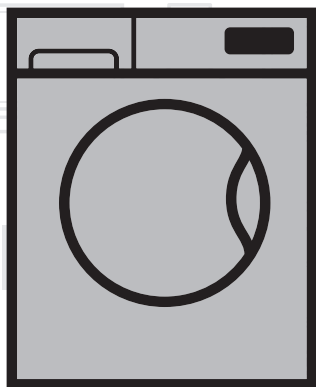

WCC 6512 BSS

EL

Αριθμός εγγράφου= 2302061260_EL / 21-08-17.(15:19)

beko

1 Γενικές οδηγίες ασφαλείας

Αυτή η ενότητα περιλαμβάνει οδηγίες ασφαλείας που μπορούν να συντελέσουν στην πρόληψη τραυματισμών και υλικών ζημιών. Κάθε τύπου εγγύηση θα είναι άκυρη αν δεν τηρηθούν αυτές οι οδηγίες.

1.1 Ασφάλεια της ζωής και της περιουσίας

- ▶ Σε καμία περίπτωση μην τοποθετήσετε αυτό το προϊόν πάνω σε δάπεδο που καλύπτεται από μοκέτα ή χαλί. Τα ηλεκτρικά εξαρτήματα θα υπερθερμανθούν επειδή δεν μπορεί να κυκλοφορήσει αέρας από κάτω από τη συσκευή. Αυτό θα προκαλέσει προβλήματα με το προϊόν.
- ▶ Αποσυνδέετε το προϊόν από την πρίζα όταν δεν το χρησιμοποιείτε.
- ▶ Πάντα αναθέτετε τις διαδικασίες εγκατάστασης και επισκευών σε Εξουσιοδοτημένο Αντιπρόσωπο Σέρβις. Ο κατασκευαστής δεν θα είναι υπεύθυνος για ζημιές που μπορεί να προκύψουν από διαδικασίες που εκτελούνται από μη εξουσιοδοτημένα άτομα.
- ▶ Οι εύκαμπτοι σωλήνες τροφοδοσίας και αποστράγγισης νερού πρέπει πάντα να είναι καλά στερεωμένοι και να μην παρουσιάζουν φθορά. Διαφορετικά, μπορεί να προκύψει διαρροή νερού.
- ▶ Ποτέ μην ανοίξετε την πόρτα φόρτωσης και μην αφαιρέσετε το φίλτρο όσο υπάρχει ακόμη νερό μέσα στο προϊόν. Διαφορετικά, θα προκληθεί κίνδυνος πλημμύρας και τραυματισμού από καυτό νερό.
- ▶ Ποτέ με ανοίξετε με τη βία την ασφαλισμένη πόρτα φόρτωσης. Η πόρτα φόρτωσης θα μπορεί να ανοίξει λίγα λεπτά μετά το τέλος του κύκλου πλυσίματος. Σε περίπτωση που ασκήσετε βία για να ανοίξει η πόρτα φόρτωσης, μπορεί να υποστούν ζημιά η πόρτα και ο μηχανισμός ασφάλισης.
- ▶ Χρησιμοποιείτε μόνο απορρυπαντικά, μαλακτικά και πρόσθετα που είναι κατάλληλα για αυτόματα πλυντήρια.
- ▶ Ακολουθείτε τις οδηγίες στην ετικέτα των ρούχων και στη συσκευασία των απορρυπαντικών.



Το προϊόν αυτό κατασκευάστηκε σύμφωνα με την τελευταία λέξη της τεχνολογίας και κατά τρόπο φιλικό προς το περιβάλλον.

1.2 Ασφάλεια των παιδιών

- ▶ Παιδιά ηλικίας 8 ετών και μεγαλύτερα και άτομα με μειωμένες σωματικές, αισθητηριακές και πνευματικές ικανότητες, καθώς και άτομα χωρίς την απαιτούμενη εμπειρία και γνώση μπορούν να χρησιμοποιούν τη συσκευή αυτή εφόσον επιτηρούνται ή έχουν εκπαιδευτεί όσον αφορά την ασφαλή χρήση της συσκευής και τους σχετικούς κινδύνους. Μην επιτρέπετε στα παιδιά να παίζουν με τη συσκευή. Οι εργασίες καθαρισμού και συντήρησης δεν θα πρέπει ποτέ να γίνονται από παιδιά, εκτός αν αυτά επιτηρούνται από κάποιον. Κρατάτε μακριά τα παιδιά μικρότερα των 3 ετών, εκτός κι αν βρίσκονται υπό συνεχή επιτήρηση.
- ▶ Τα υλικά συσκευασίας μπορεί να είναι επικίνδυνα για τα παιδιά. Φυλάσσετε όλα τα υλικά συσκευασίας σε ασφαλές μέρος μακριά από παιδιά.
- ▶ Τα ηλεκτρικά προϊόντα είναι επικίνδυνα για τα παιδιά. Κρατάτε τα παιδιά μακριά από το προϊόν όταν αυτό είναι σε χρήση. Μην τους επιτρέπετε να παίζουν με το προϊόν. Χρησιμοποιήστε το κλειδωμα προστασίας για να εμποδίσετε την επέμβαση των παιδιών στο προϊόν.
- ▶ Μην ξεχνάτε να κλείνετε την πόρτα φόρτωσης όταν φεύγετε από το δωμάτιο όπου βρίσκεται το προϊόν.
- ▶ Φυλάσσετε όλα τα απορρυπαντικά και πρόσθετα σε ασφαλές μέρος μακριά από τα παιδιά και με κλειστό το κάλυμμα του περιέκτη του απορρυπαντικού ή με σφραγισμένη τη συσκευασία του απορρυπαντικού.

1.3 Ηλεκτρική ασφάλεια

- ▶ Αν το προϊόν παρουσιάσει βλάβη, δεν θα πρέπει να τεθεί σε λειτουργία αν πρώτα δεν επισκευαστεί από εξουσιοδοτημένο αντιπρόσωπο σέρβις. Κίνδυνος ηλεκτροπληξίας!
- ▶ Αυτό το προϊόν έχει σχεδιαστεί ώστε να συνεχίζει τη λειτουργία του από το σημείο που σταμάτησε, στην περίπτωση επαναφοράς της τροφοδοσίας ρεύματος μετά από διακοπή. Αν θέλετε να ακυρώσετε το πρόγραμμα, ανατρέξτε στην ενότητα "Ακύρωση του προγράμματος".
- ▶ Συνδέστε το προϊόν σε γειωμένη πρίζα η οποία προστατεύεται από ασφάλεια 16 A. Μην αμελήσετε να αναθέσετε σε αδειούχο ηλεκτρολόγο να κάνει την εγκατάσταση γείωσης. Η εταιρεία μας δεν θα φέρει καμία ευθύνη για βλάβες που θα προκύψουν αν η συσκευή χρησιμοποιηθεί χωρίς γείωση που συμμορφώνεται με τους ισχύοντες τοπικούς κανονισμούς.

- ▶ Μην πλύνετε το προϊόν ψεκάζοντας ή χύνοντας νερό πάνω του! Κίνδυνος ηλεκτροπληξίας!
- ▶ Ποτέ μην αγγίζετε το φισ του καλωδίου ρεύματος με υγρά χέρια! Μην τραβάτε το καλώδιο ρεύματος όταν θέλετε να αποσυνδέσετε τη συσκευή από την πρίζα. Πάντα να την αποσυνδέετε κρατώντας την πρίζα με το ένα χέρι και τραβώντας το φισ με το άλλο χέρι.
- ▶ Το προϊόν πρέπει να είναι αποσυνδεδεμένο από την πρίζα κατά τις διαδικασίες εγκατάστασης, συντήρησης, καθαρισμού και επισκευής.
- ▶ Αν υποστεί ζημιά το καλώδιο ρεύματος, αυτό πρέπει να αντικατασταθεί από τον κατασκευαστή, από συνεργείο σέρβις μετά την πώληση ή από παρόμοια εξειδικευμένο τεχνικό (κατά προτίμηση ηλεκτρολόγο) ή κάποιον τεχνικό εξουσιοδοτημένο από τον εισαγωγέα, για να αποφύγετε ενδεχόμενους κινδύνους.

1.4 Προστασία από θερμές επιφάνειες

	<p>Όταν πλένετε τα ρούχα σε υψηλές θερμοκρασίες, το γυαλί της πόρτας φόρτωσης θα αποκτήσει και αυτό υψηλή θερμοκρασία. Λαμβάνοντας υπόψη το γεγονός αυτό, κατά τη διάρκεια της λειτουργίας πλύσης κρατήστε τα παιδιά μακριά από την πόρτα φόρτωσης του προϊόντος για να αποτρέψετε την επαφή με αυτή.</p>
---	---

2 Σημαντικές οδηγίες για το περιβάλλον

2.1 Συμμόρφωση με την Οδηγία περί ΑΗΗΕ



Αυτό το προϊόν συμμορφώνεται με την Οδηγία της ΕΕ περί αποβλήτων ηλεκτρικού και ηλεκτρονικού εξοπλισμού (ΑΗΗΕ) (2012/19/ΕΕ). Αυτό το προϊόν φέρει σύμβολο ταξινόμησης για απόβλητα ηλεκτρικού και ηλεκτρονικού εξοπλισμού (ΑΗΗΕ).

Το προϊόν αυτό έχει κατασκευαστεί με υψηλής ποιότητας εξαρτήματα και υλικά τα οποία μπορούν να επαναχρησιμοποιηθούν και είναι κατάλληλα για ανακύκλωση.

Μην πετάξετε το προϊόν μαζί με τα κοινά οικιακά και άλλα απορρίμματα στο τέλος της ωφέλιμης ζωής του. Παραδώστε το σε κέντρο συλλογής για την ανακύκλωση ηλεκτρικού και ηλεκτρονικού εξοπλισμού. Συμβουλευτείτε τις τοπικές σας αρχές για πληροφορίες σχετικά με αυτά τα κέντρα συλλογής.

Συμμόρφωση με την Οδηγία RoHS:

Το προϊόν που έχετε προμηθευτεί συμμορφώνεται με την Οδηγία RoHS της ΕΕ (2011/65/ΕΕ). Δεν περιέχει ορισμένα επιβλαβή και απαγορευμένα υλικά που ορίζονται στην Οδηγία.

2.2 Πληροφορίες για τη συσκευασία

Τα υλικά συσκευασίας της συσκευής είναι κατασκευασμένα από ανακυκλώσιμα υλικά σύμφωνα με τους Εθνικούς μας Κανονισμούς Περιβάλλοντος. Μην πετάξετε τα υλικά συσκευασίας μαζί με τα οικιακά ή άλλα απορρίμματα. Παραδώστε τα στα σημεία συλλογής υλικών συσκευασίας που έχουν ορίσει οι τοπικές αρχές.

3 Προβλεπόμενη χρήση

- Αυτό το προϊόν έχει σχεδιαστεί για οικιακή χρήση. Δεν προορίζεται για επαγγελματικές χρήσεις και δεν πρέπει να χρησιμοποιείται εκτός της προβλεπόμενης χρήσης του.
- Αυτό το προϊόν πρέπει να χρησιμοποιείται μόνο για το πλύσιμο και ξέβγαλμα ρούχων που φέρουν την αντίστοιχη σήμανση.
- Ο κατασκευαστής δεν δέχεται οποιαδήποτε ευθύνη προκύψει από λανθασμένη χρήση ή μεταφορά.
- Η διάρκεια ωφέλιμης ζωής της συσκευής σας είναι 10 έτη. Στη διάρκεια αυτής της περιόδου θα διατίθενται γνήσια ανταλλακτικά για τη σωστή λειτουργία της συσκευής.

4 Τεχνικές προδιαγραφές

Σε συμμόρφωση με τον κατ' εξουσιοδότηση κανονισμό (ΕΕ) αριθ. 1061/2010 της Επιτροπής

Όνομα/επωνυμία του προμηθευτή ή εμπορικό σήμα	Beko
Όνομα μοντέλου	WCC 6512 BSS
Διαβάθμιση χωρητικότητας (κιλά)	6
Τάξη ενεργειακής απόδοσης / Κλίμακα από A+++ (μέγιστη απόδοση) έως D (ελάχιστη απόδοση)	A+++
Ετήσια κατανάλωση ενέργειας (kWh) ⁽¹⁾	152
Κατανάλωση ενέργειας για το τυπικό πρόγραμμα για βαμβακερά στους 60°C με πλήρες φορτίο (kWh)	0.710
Κατανάλωση ενέργειας για το τυπικό πρόγραμμα για βαμβακερά στους 60°C με μερικό φορτίο (kWh)	0.640
Κατανάλωση ενέργειας για το τυπικό πρόγραμμα για βαμβακερά στους 40°C με μερικό φορτίο (kWh)	0.632
Κατανάλωση ισχύος σε “κατάσταση εκτός λειτουργίας” (W)	0.250
Κατανάλωση ισχύος σε “κατάσταση αναμονής” (W)	1.000
Ετήσια κατανάλωση νερού (λίτρα) ⁽²⁾	8999
Τάξη απόδοσης περιδίνησης-στεγνώματος / Κλίμακα από A (μέγιστη απόδοση) έως G (ελάχιστη απόδοση)	C
Μέγιστη ταχύτητα περιδίνησης (σ.α.λ.)	1000
Απομένουσα περιεκτικότητα σε υγρασία (%)	62
Τυπικό πρόγραμμα για βαμβακερά ⁽³⁾	Βαμβακερά Οικ. 60°C και 40°C
Διάρκεια προγράμματος για το τυπικό πρόγραμμα για βαμβακερά στους 60°C με πλήρες φορτίο (λεπτά)	230
Διάρκεια προγράμματος για το τυπικό πρόγραμμα για βαμβακερά στους 60°C με μερικό φορτίο (λεπτά)	170
Διάρκεια προγράμματος για το τυπικό πρόγραμμα για βαμβακερά στους 40°C με μερικό φορτίο (λεπτά)	170
Διάρκεια της “κατάστασης αναμονής” (λεπτά)	N/A
Εκπομπές αερόφερτου ακουστικού θορύβου κατά τις φάσεις πλύσης/ περιδίνησης (dB)	63/78
Εντοιχίσιμη συσκευή	Non
Ύψος (εκ.)	84
Πλάτος (εκ.)	60
Βάθος (εκ.)	45
Καθαρό βάρος (±4 κιλά)	59
Μονή είσοδος νερού / Διπλή είσοδος νερού	• / -
• Διατίθεται	
Ηλεκτρική τροφοδοσία (V/Hz)	230 V / 50Hz
Συνολικό ρεύμα (A)	10
Συνολική ισχύς (W)	2200
Κύριος κωδικός μοντέλου	929

⁽¹⁾ Κατανάλωση ενέργειας βάσει 220 τυπικών κύκλων πλυσίματος για προγράμματα για βαμβακερά στους 60°C και 40°C με πλήρες και μερικό φορτίο, και κατανάλωση σε καταστάσεις λειτουργίας χαμηλής ισχύος. Η πραγματική κατανάλωση ενέργειας εξαρτάται από τον τρόπο χρήσης της συσκευής.

⁽²⁾ Κατανάλωση νερού βάσει 220 τυπικών κύκλων πλυσίματος για προγράμματα για βαμβακερά στους 60°C και 40°C με πλήρες και μερικό φορτίο. Η πραγματική κατανάλωση νερού εξαρτάται από τον τρόπο χρήσης της συσκευής.

⁽³⁾ Το “τυπικό πρόγραμμα για βαμβακερά στους 60°C” και το “τυπικό πρόγραμμα για βαμβακερά στους 40°C” είναι τα τυπικά προγράμματα πλυσίματος τα οποία αφορούν τις πληροφορίες στην ετικέτα και στο δελτίο και αυτά τα προγράμματα είναι κατάλληλη για τον καθαρισμό βαμβακερών ρούχων με συνήθη επίπεδα βρομιάς και είναι τα πιο αποδοτικά προγράμματα ως προς τη συνδυασμένη κατανάλωση ενέργειας και νερού.

Οι τεχνικές προδιαγραφές ενδέχεται να αλλάξουν χωρίς προηγούμενη γνωστοποίηση, για λόγους βελτίωσης της ποιότητας του προϊόντος.

4.1 Εγκατάσταση

- Για την εγκατάσταση του προϊόντος απευθυνθείτε στον πλησιέστερο εξουσιοδοτημένο αντιπρόσωπο σέρβις.
- Η προετοιμασία της θέσης εγκατάστασης και οι εγκαταστάσεις ηλεκτρικού ρεύματος, νερού ύδρευσης και αποχέτευσης στην τοποθεσία εγκατάστασης αποτελούν ευθύνη του πελάτη.
- Βεβαιωθείτε ότι οι εύκαμπτοι σωλήνες εισόδου και αποστράγγισης νερού, καθώς και το καλώδιο ρεύματος, δεν θα διπλωθούν, συμπιεστούν ή συνθλιβούν καθώς σπρώχνετε το προϊόν στη θέση του μετά από διαδικασίες εγκατάστασης ή καθαρισμού.
- Βεβαιωθείτε ότι η εγκατάσταση και οι ηλεκτρικές συνδέσεις του προϊόντος θα πραγματοποιηθούν από το εξουσιοδοτημένο σέρβις. Ο κατασκευαστής δεν θα είναι υπεύθυνος για ζημιές που μπορεί να προκύψουν από διαδικασίες που εκτελούνται από μη εξουσιοδοτημένα άτομα.
- Πριν την εγκατάσταση ελέγξτε οπτικά αν το προϊόν φέρει οποιαδήποτε ελαττώματα. Αν ναι, τότε μην το εγκαταστήσετε. Τα προϊόντα που έχουν υποστεί ζημιά προκαλούν κινδύνους για την ασφάλειά σας.

4.1.1 Κατάλληλη θέση εγκατάστασης

- Τοποθετήστε το προϊόν πάνω σε άκαμπτο, επίπεδο και οριζόντιο δάπεδο. Μην το τοποθετήσετε πάνω σε χαλί με ψηλό πέλος ή άλλες παρόμοιες επιφάνειες. Αν τοποθετηθεί πλυντήριο και στεγνωτήριο το ένα πάνω στο άλλο, το συνολικό τους βάρος - όταν είναι γεμάτα- μπορεί να φθάσει περίπου στα 180 κιλά. Τοποθετήστε τη συσκευή σε στέρεο και επίπεδο δάπεδο με επαρκή φέρουσα ικανότητα!
- Μην τοποθετήσετε τη συσκευή πάνω στο καλώδιο ρεύματος.
- Μην εγκαταστήσετε τη συσκευή σε περιβάλλον όπου η θερμοκρασία πέφτει κάτω από τους 0°C.
- Συνιστάται να αφήνετε κενό στα πλάγια του μηχανήματος προκειμένου να μειωθούν οι κραδασμοί και ο θόρυβος
- Σε πολυεπίπεδο δάπεδο, μην τοποθετήσετε το προϊόν κοντά στην άκρη ή πάνω σε πλατφόρμα.
- Μην τοποθετείτε πηγές θερμότητας όπως εστίες, σίδερα, φούρνους κ.λπ. επάνω στο πλυντήριο και μη τις χρησιμοποιείτε επάνω στο προϊόν

4.1.2 Αφαίρεση της ενίσχυσης της συσκευασίας



Γείρετε τη συσκευή προς τα πίσω για να αφαιρέσετε την ενίσχυση της συσκευασίας. Αφαιρέστε την ενίσχυση της συσκευασίας τραβώντας την κορδέλα. Μην προσπαθήσετε να κάνετε αυτή τη διαδικασία χωρίς βοήθεια άλλου ατόμου.

4.1.3 Αφαίρεση των ασφαλιστικών μεταφοράς

- 1 Ξεσφίξτε όλα τα μπουλόνια με κατάλληλο κλειδί έως ότου περιστρέφονται ελεύθερα.
- 2 Αφαιρέστε τα μπουλόνια ασφαλούς μεταφοράς περιστρέφοντάς τα ελαφρά.
- 3 Τοποθετήστε στις οπές στο πίσω τοίχωμα τα πλαστικά καλύμματα που υπάρχουν στη σακούλα του εγχειριδίου χρήσης.

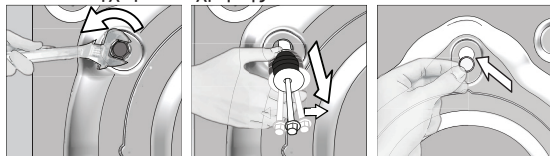



ΠΡΟΣΟΧΗ: Αφαιρέστε τα μπουλόνια ασφαλούς μεταφοράς πριν θέσετε σε λειτουργία το πλυντήριο! Διαφορετικά, η συσκευή θα υποστεί ζημιά.



Φυλάξτε τα μπουλόνια ασφαλούς μεταφοράς σε ασφαλές μέρος για να τα χρησιμοποιήσετε πάλι όταν μελλοντικά το πλυντήριο χρειάζεται να μεταφερθεί.

Αν θέλετε να εγκαταστήσετε τα μπουλόνια ασφαλούς μεταφοράς ακολουθήστε σειρά ενεργειών αντίστροφη της αφαίρεσης.

Ποτέ μη μετακινήσετε το προϊόν χωρίς τα μπουλόνια ασφαλούς μεταφοράς κατάλληλα στερεωμένα στη θέση τους!

4.1.4 Σύνδεση της παροχής νερού



Η πίεση της παροχής νερού που απαιτείται για τη λειτουργία της συσκευής είναι 1 έως 10 bar (0,1 – 1 MPa). Είναι απαραίτητο να έχετε παροχή νερού 10 – 80 λίτρων ανά λεπτό από τον πλήρως ανοικτό διακόπτη για να λειτουργεί ομαλά το πλυντήριό σας. Σε περίπτωση που η πίεση του νερού είναι υψηλότερη, τοποθετήστε βαλβίδα μείωσης της πίεσης.



ΠΡΟΣΟΧΗ: Στα μοντέλα με μία μόνο είσοδο νερού, αυτή δεν θα πρέπει να συνδεθεί στην παροχή ζεστού νερού. Σε μια τέτοια περίπτωση, τα ρούχα θα υποστούν ζημιά ή η συσκευή θα μεταβεί σε κατάσταση προστασίας και δεν θα λειτουργήσει.

ΠΡΟΣΟΧΗ: Μη χρησιμοποιήσετε παλιούς ή μεταχειρισμένους εύκαμπτους σωλήνες εισόδου νερού στην καινούργια συσκευή. Μπορεί να δημιουργηθούν λεκέδες στα ρούχα σας.

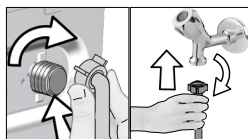

- 1 Σφίξτε τα παξιμάδια του εύκαμπτου σωλήνα με το χέρι. Ποτέ μη χρησιμοποιήσετε εργαλείο για να σφίξετε τα παξιμάδια.
- 2 Όταν ολοκληρωθεί η σύνδεση των εύκαμπτων σωλήνων, ανοίξτε πλήρως τους διακόπτες νερού για να ελέγξετε αν υπάρχουν προβλήματα διαρροής στα σημεία σύνδεσης. Αν εμφανιστούν διαρροές, κλείστε το διακόπτη παροχής νερού και αφαιρέστε το παξιμάδι. Σφίξτε πάλι προσεκτικά το παξιμάδι αφού ελέγξετε τη στεγανοποίηση. Για να αποτρέψετε τις διαρροές νερού και τις ζημιές που μπορεί να προκαλέσουν αυτές, διατηρείτε τους διακόπτες παροχής νερού κλειστούς όταν δεν χρησιμοποιείτε το προϊόν.

4.1.5 Σύνδεση του εύκαμπτου σωλήνα αποστράγγισης στην αποχέτευση

- Συνδέστε το άκρο του εύκαμπτου σωλήνα αποστράγγισης απ' ευθείας στην αποχέτευση, στο νιπτήρα ή σε μανιέρα.



ΠΡΟΣΟΧΗ: Αν ο εύκαμπτος σωλήνας βγει από την υποδοχή του κατά τη διάρκεια της εκκένωσης του νερού, μπορεί να προκληθεί πλημμύρα στο σπίτι σας. Επιπλέον, υπάρχει κίνδυνος ζεματίσματος λόγω των υψηλών θερμοκρασιών πλυσίματος! Για να αποτρέψετε παρόμοιες καταστάσεις και να βεβαιωθείτε ότι η συσκευή εκτελεί χωρίς πρόβλημα τις διαδικασίες εισαγωγής και αποστράγγισης νερού, στερεώστε με ασφάλεια τον εύκαμπτο σωλήνα αποστράγγισης.

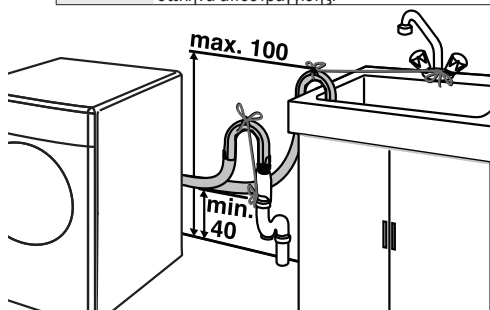

- Συνδέστε τον εύκαμπτο σωλήνα αποστράγγισης σε ελάχιστο ύψος 40 cm και μέγιστο ύψος 100 cm.
- Σε περίπτωση που ο εύκαμπτος σωλήνας ανυψώνεται αφού έχει τοποθετηθεί στο επίπεδο του δαπέδου ή κοντά στο δάπεδο (λιγότερο από 40 εκ. από το δάπεδο), η αποστράγγιση του νερού γίνεται πιο δύσκολη και τα ρούχα μπορεί να βγουν υπερβολικά υγρά. Επομένως θα πρέπει να τηρούνται τα ύψη που αναφέρονται στο σχήμα.

- Για να αποτρέψετε την επιστροφή των απόβερων στη συσκευή και να διασφαλίσετε εύκολη αποστράγγιση, μη βυθίσετε το άκρο του εύκαμπτου σωλήνα στα απόβερα και μην το εισάγετε στο σωλήνα αποχέτευσης περισσότερο από 15 εκ. Αν είναι πολύ μακρύ, κόψτε το για να το κοντύνετε.
- Το άκρο του εύκαμπτου σωλήνα δεν πρέπει να λυγίζεται ή να πατιέται και ο εύκαμπτος σωλήνας δεν πρέπει να συμπιέζεται ανάμεσα στην αποχέτευση και το πλυντήριο.

- Αν το μήκος του εύκαμπτου σωλήνα είναι πολύ μικρό, μπορείτε να προσθέσετε έναν γνήσιο εύκαμπτο σωλήνα επέκτασης. Το μήκος του εύκαμπτου σωλήνα δεν επιτρέπεται να είναι μεγαλύτερο από 3,2 μ. Για να αποφύγετε βλάβες με διαρροή νερού, η σύνδεση μεταξύ του εύκαμπτου σωλήνα επέκτασης και του εύκαμπτου σωλήνα αποστράγγισης της συσκευής πρέπει να έχει γίνει καλά με κατάλληλο σφιγκτήρα για να μην αποσυνδεθούν και προκύψει διαρροή.

4.1.6 Ρύθμιση των ποδιών



ΠΡΟΣΟΧΗ: Για να εξασφαλίσετε λειτουργία της συσκευής σας με λιγότερο θόρυβο και χωρίς κραδασμούς, πρέπει να την οριζοντιώσετε και να τη ρυθμίσετε ώστε να στηρίζεται καλά στα πόδια της. Οριζοντιώστε τη συσκευή ρυθμίζοντας τα πόδια. Διαφορετικά, η συσκευή μπορεί να μετακινηθεί από τη θέση της και να προκαλέσει προβλήματα σύνθλιψης και κραδασμών.

ΠΡΟΣΟΧΗ: Μη χρησιμοποιήσετε οποιαδήποτε εργαλεία για τη χαλάρωση των παξιμαδιών ασφάλισης. Διαφορετικά, θα υποστούν ζημιά.

- 1 Λασκάρτε με το χέρι τα παξιμάδια ασφάλισης των ποδιών.
- 2 Ρυθμίστε τα πόδια ώστε η συσκευή να είναι οριζόντια και να μην ταλαντεύεται.
- 3 Σφίξτε όλα τα παξιμάδια ασφάλισης πάλι με το χέρι.

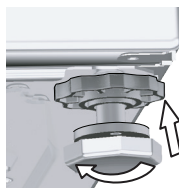

4.1.7 Σύνδεση ηλεκτρικού ρεύματος

Συνδέστε το προϊόν σε γειωμένη πρίζα η οποία προστατεύεται από ασφάλεια 16 A. Η εταιρεία μας δεν θα φέρει καμία ευθύνη για βλάβες που θα προκύψουν αν η συσκευή χρησιμοποιηθεί χωρίς γείωση που συμμορφώνεται με τους ισχύοντες τοπικούς κανονισμούς.

- Η σύνδεση πρέπει να συμμορφώνεται με τους εθνικούς κανονισμούς.
- Η καλωδίωση του ηλεκτρικού κυκλώματος εξόδου πρέπει να είναι επαρκής προκειμένου να πληροί τις απαιτήσεις της συσκευής. Συνιστάται χρήση διακόπτη κυκλώματος βλάβης γείωσης (GFCI).
- Το φως καλωδίου ρεύματος πρέπει να είναι εύκολα προσβάσιμο μετά την εγκατάσταση.
- Αν η τρέχουσα τιμή της ασφάλειας ή του ασφαλειοδιακόπτη στην εγκατάσταση του σπιτιού είναι μικρότερη από 16 A, αναθέστε σε εξειδικευμένο ηλεκτρολόγο να εγκαταστήσει ασφάλεια 16 A.
- Η τάση όπως ορίζεται στην ενότητα "Τεχνικές προδιαγραφές" πρέπει να είναι σύμφωνη με την τάση δικτύου.
- Μην κάνετε συνδέσεις μέσω καλωδίων επέκτασης ή πολύπριζων.



ΠΡΟΣΟΧΗ: Τυχόν καλώδια ρεύματος που έχουν υποστεί ζημιά πρέπει να αντικαθίσταται από τον εξουσιοδοτημένο αντιπρόσωπο σέρβις.

4.1.8 Αρχική χρήση



Πριν ξεκινήσετε τη χρήση της συσκευής, βεβαιωθείτε ότι έχουν ολοκληρωθεί όλες οι προετοιμασίες σύμφωνα με τις "Σημαντικές οδηγίες για την ασφάλεια και το περιβάλλον" και τις οδηγίες στην ενότητα "Εγκατάσταση".

Για να προετοιμάσετε τη συσκευή για το πλύσιμο ρούχων, εκτελέστε πρώτα ένα κύκλο λειτουργίας στο πρόγραμμα Καθαρισμός τυμπάνου. Αν αυτό το πρόγραμμα δεν είναι διαθέσιμο στη συσκευή σας, εφαρμόστε τη μέθοδο που περιγράφηκε στην ενότητα 4.4.2.



Χρησιμοποιείτε αποσκληρυντικό που είναι κατάλληλο για πλυντήρια ρούχων.

Ενδέχεται να έχει παραμείνει στη συσκευή σας μικρή ποσότητα νερού λόγω των διαδικασιών ελέγχου ποιότητας στο εργοστάσιο. Αυτό δεν είναι επιβλαβές για τη συσκευή σας.

4.2 Προετοιμασία

4.2.1 Ταξινόμηση των ρούχων

- * Ταξινομείτε τα ρούχα σύμφωνα με τον τύπο του υφάσματος, το χρώμα, το βαθμό λερώματος και την επιτρεπόμενη θερμοκρασία πλυσίματος.
- * Τηρείτε πάντα τις οδηγίες που αναφέρονται στις ετικέτες των ρούχων.

4.2.2 Προετοιμασία των ρούχων για πλύσιμο

- Ρούχα που έχουν μεταλλικά τμήματα όπως π.χ. στηθόδεσμοι με μπανέλες, αγκράφες ζωνών ή μεταλλικά κουμπιά, θα προκαλέσουν ζημιά στη συσκευή. Αφαιρείτε τα μεταλλικά εξαρτήματα ή πλένετε τα ρούχα αφού τα τοποθετήσετε μέσα σε σάκο πλυντήριο ή μαξιλαροθήκη.
- Αφαιρείτε όλα τα αντικείμενα από τις τσέπες, όπως κέρματα, στυλό και συνδετήρες και αναποδογυρίζετε τις τσέπες και βουρτσίζετε τις. Αντικείμενα αυτού του είδους μπορούν να προκαλέσουν ζημιά στη συσκευή ή πρόβλημα θορύβου.
- Τοποθετείτε τα ρούχα μικρού μεγέθους, όπως παιδικές κάλτσες και νάιλον καλσόν, μέσα σε σάκο πλυντηρίου ή μαξιλαροθήκη.
- Τοποθετείτε τις κουρτίνες στο πλυντήριο χωρίς να τις συμπιέζετε. Αφαιρείτε τα εξαρτήματα ανάρτησης των κουρτινών.
- Κλείνετε τα φερμουάρ, ράβετε τα χαλαρά κουμπιά και επιδιορθώνετε ξηλώματα και σχισίματα.
- Πλένετε μόνο με ένα κατάλληλο πρόγραμμα τα ρούχα με σήμανση "machine washable" (πλένεται στο πλυντήριο) ή "hand washable" (πλύσιμο στο χέρι).
- Μην πλένετε μαζί χρωματιστά και λευκά. Τα καινούργια, σκούρα χρωματιστά βαμβακερά ξεβάφουν πολύ. Πλένετέ τα ξεχωριστά.
- Οι δύσκολοι λεκέδες πρέπει να προετοιμάζονται κατάλληλα πριν την πλύση. Αν έχετε αμφιβολίες, ρωτήστε σε στεγνωκαθαριστήριο.
- Χρησιμοποιείτε μόνο βαφές / τροποποιητές χρωμάτων και αποσκληρυντικά που είναι κατάλληλα για πλύσιμο σε πλυντήριο. Ακολουθείτε πάντα τις οδηγίες στη συσκευασία των προϊόντων.
- Πλένετε τα παντελόνια και τα ευπαθή ρούχα γυρισμένα το μέσα έξω.
- Διατηρήστε τα ρούχα από μαλλί Ανγκόρα στην κατάψυξη για λίγες ώρες πριν το πλύσιμο. Έτσι θα μειωθεί η δημιουργία κόμπων.
- Ρούχα που έχουν λερωθεί σε μεγάλο βαθμό με υλικά όπως αλεύρι, γύψο, σκόνη γάλακτος κλπ. πρέπει να νιναχτούν πριν τοποθετηθούν στο πλυντήριο. Τέτοιες σκόνες στα ρούχα μπορεί να συσσωρευτούν στα εσωτερικά μέρη του πλυντηρίου με την πάροδο του χρόνου και να προκαλέσουν ζημιά.

4.2.3 Πράγματα που πρέπει να γίνονται για εξοικονόμηση ενέργειας

Οι πληροφορίες που ακολουθούν θα σας βοηθήσουν να χρησιμοποιείτε τη συσκευή με τρόπο φιλικό για το περιβάλλον και ενεργειακά αποδοτικό.

- Χρησιμοποιείτε τη συσκευή στη μεγαλύτερη χωρητικότητα που επιτρέπεται από το πρόγραμμα που έχετε επιλέξει, χωρίς να την υπερφορτώνετε. Βλ. "Πίνακας προγραμμάτων και καταναλώσεων". Βλ. "Πίνακας προγραμμάτων και καταναλώσεων"
- Ακολουθείτε πάντα τις οδηγίες στη συσκευασία των απορρυπαντικών.
- Πλένετε τα ελαφρά λερωμένα ρούχα σε χαμηλές θερμοκρασίες.
- Χρησιμοποιείτε συντομότερα προγράμματα για μικρές ποσότητες ελαφρά λερωμένων ρούχων.
- Μη χρησιμοποιείτε πρόπλυση και υψηλές θερμοκρασίες για ρούχα που δεν είναι πολύ λερωμένα ή λεκιασμένα.
- Αν σκοπεύετε να στεγνώσετε τα ρούχα σε στεγνωτήριο, κατά τη διαδικασία πλυσίματος επιλέξτε τον υψηλότερο συνιστώμενο αριθμό στροφών στύψιματος.
- Μη χρησιμοποιείτε περισσότερο απορρυπαντικό από την ποσότητα που αναφέρεται στη συσκευασία του.

4.2.4 Τοποθέτηση ρούχων στο πλυντήριο

1. Ανοίξτε την πόρτα φόρτωσης ρούχων.
2. Τοποθετήστε τα ρούχα μέσα στη συσκευή χωρίς να τα συμπιέσετε.
3. Πιέστε την πόρτα φόρτωσης για να κλείσει, έως ότου ακούσετε τον ήχο ασφάλισης. Βεβαιωθείτε ότι δεν έχουν πιαστεί ρούχα στην πόρτα. Η πόρτα φόρτωσης είναι ασφαλισμένη όσο εκτελείται ένα πρόγραμμα. Η πόρτα μπορεί να ανοίξει μόνο λίγο αφού τελειώσει το πρόγραμμα.

4.2.5 Σωστή ποσότητα ρούχων

Η μέγιστη ικανότητα φορτίου εξαρτάται από τον τύπο των ρούχων, το βαθμό λερώματος και το πρόγραμμα πλυσίματος που επιθυμείτε.

Το πλυντήριο προσαρμόζει αυτόματα την ποσότητα του νερού στην ποσότητα των ρούχων που έχετε τοποθετήσει.



ΠΡΟΕΙΔΟΠΟΙΗΣΗ: Ακολουθείτε τις πληροφορίες στον "Πίνακα προγραμμάτων και καταναλώσεων". Αν υπερφορτώσει το πλυντήριο, θα υποβαθμιστεί η απόδοση πλυσίματος. Επιπλέον, μπορεί να προκύψουν προβλήματα θορύβου και κραδασμών.

4.2.6 Χρήση απορρυπαντικού και μαλακτικού



Όταν χρησιμοποιείτε απορρυπαντικό, μαλακτικό, κόλλα κολλαρίσματος, βαφή υφασμάτων, λευκαντικό και υλικό αποχρωματισμού ή αποσκληρυντικό, διαβάζετε προσεκτικά τις οδηγίες του κατασκευαστή στη συσκευασία και ακολουθείτε τις συνιστώμενες τιμές δόσολογίας. Χρησιμοποιείτε μεζούρα αν διατίθεται.

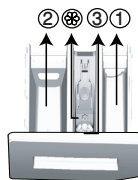

Το συρτάρι απορρυπαντικού περιλαμβάνει τρία διαμερίσματα:

- (1) για πρόπλυση
- (2) για την κύρια πλύση
- (3) για μαλακτικό
- (⊗) επιπλέον, υπάρχει εξάρτημα σιφωνίου στο διαμέρισμα μαλακτικού.

Απορρυπαντικό, μαλακτικό και άλλα προϊόντα καθαρισμού

- Προσθέστε απορρυπαντικό και μαλακτικό πριν την έναρξη του προγράμματος πλυσίματος.
- Όσο είναι σε εξέλιξη ο κύκλος πλυσίματος, μην αφήσετε ανοικτό το συρτάρι απορρυπαντικού!
- Όταν χρησιμοποιείτε πρόγραμμα χωρίς πρόπλυση, μην προσθέσετε καθόλου απορρυπαντικό στο διαμέρισμα πρόπλυσης (διαμέρισμα αρ. "1").
- Σε πρόγραμμα με πρόπλυση, μην προσθέσετε υγρό απορρυπαντικό στο διαμέρισμα πρόπλυσης (διαμέρισμα αρ. "1").
- Μην επιλέξετε πρόγραμμα με πρόπλυση αν χρησιμοποιείτε απορρυπαντικό σε σακουλάκι ή μπαλάκι. Μπορείτε να τοποθετήσετε το σακουλάκι ή το μπαλάκι του απορρυπαντικού απ' ευθείας ανάμεσα στα ρούχα, στο εσωτερικό του πλυντηρίου.

Αν χρησιμοποιείτε υγρό απορρυπαντικό, μην ξεχάσετε να τοποθετήσετε το κύπελλο υγρού απορρυπαντικού μέσα στο διαμέρισμα κύριας πλύσης (διαμέρισμα αρ. "2").

Επιλογή τύπου απορρυπαντικού

Ο τύπος απορρυπαντικού που πρέπει να χρησιμοποιηθεί εξαρτάται από τον τύπο και το χρώμα του υφάσματος.

- Χρησιμοποιείτε διαφορετικά απορρυπαντικά για χρωματιστά και λευκά ρούχα.
- Πλένετε τα ευπαθή ρούχα σας μόνο με ειδικά απορρυπαντικά (υγρό απορρυπαντικό, σαμπουάν για μάλλινα κλπ.), τα οποία χρησιμοποιούνται αποκλειστικά για ευπαθή ρούχα.
- Όταν πλένετε σκούρα χρωματιστά ρούχα και παπλωμάτα, συνιστάται να χρησιμοποιείτε υγρό απορρυπαντικό.
- Πλένετε τα μάλλινα ρούχα με ειδικό απορρυπαντικό παρασκευασμένο ειδικά για μάλλινα.



ΠΡΟΣΟΧΗ: Χρησιμοποιείτε μόνο απορρυπαντικά που έχουν παρασκευαστεί ειδικά για πλυντήριο.

ΠΡΟΣΟΧΗ: Μη χρησιμοποιείτε σαπούνι σε σκόνη.

Ρύθμιση της ποσότητας απορρυπαντικού

Η ποσότητα απορρυπαντικού που πρέπει να χρησιμοποιήσετε εξαρτάται από την ποσότητα των ρούχων, το βαθμό λερώματος και τη σκληρότητα του νερού.

- Μη χρησιμοποιείτε ποσότητες μεγαλύτερες από τις συνιστώμενες στη συσκευασία, για να αποφύγετε προβλήματα υπερβολικού αφρισμού ή κακής ποιότητας ξεβγάλματος καθώς και για λόγους οικονομίας και προστασίας του περιβάλλοντος.
- Χρησιμοποιείτε λιγότερο απορρυπαντικό για μικρή ποσότητα ρούχων ή για ελαφρά λερωμένα ρούχα.

Χρήση μαλακτικών

Προσθέστε το μαλακτικό στο διαμέρισμα μαλακτικού του συρταριού διανομής απορρυπαντικού.

- Μην υπερβείτε τη στάθμη της ένδειξης (>max<) στο διαμέρισμα μαλακτικού.
- Αν το μαλακτικό έχει χάσει τη ρευστότητά του, αραιώστε το με νερό πριν το προσθέσετε στο συρτάρι απορρυπαντικού.

Χρήση υγρών απορρυπαντικών

Αν το προϊόν περιέχει κύπελλο υγρού απορρυπαντικού:

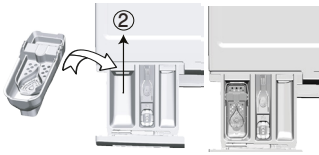

- Τοποθετήστε το κύπελλο υγρού απορρυπαντικού μέσα στο διαμέρισμα "2".
- Αν το υγρό απορρυπαντικό έχει χάσει τη ρευστότητά του, αραιώστε το με νερό πριν το προσθέσετε στο κύπελλο απορρυπαντικού.

Αν το προϊόν δεν περιέχει κύπελλο υγρού απορρυπαντικού:

- Μη χρησιμοποιείτε υγρό απορρυπαντικό για την πρόπλυση σε πρόγραμμα με πρόπλυση.
- Το υγρό απορρυπαντικό δημιουργεί λεκέδες στα ρούχα σας αν χρησιμοποιηθεί με τη λειτουργία Καθυστερήση έναρξης. Αν πρόκειται να χρησιμοποιήσετε τη λειτουργία Καθυστερήση έναρξης, μη χρησιμοποιήσετε υγρό απορρυπαντικό.

Χρήση απορρυπαντικού σε τζελ και ταμπλέτα

- Αν η πυκνότητα του απορρυπαντικού σε τζελ είναι παρόμοια με υγρού και η συσκευή σας δεν περιέχει ειδικό κύπελλο απορρυπαντικού, προσθέστε το απορρυπαντικό σε τζελ στο διαμέρισμα απορρυπαντικού κύριας πλύσης κατά την πρώτη εισαγωγή νερού. Αν το πλυντήριό σας περιέχει κύπελλο υγρού απορρυπαντικού, προσθέστε το απορρυπαντικό στο κύπελλο αυτό πριν ξεκινήσετε το πρόγραμμα.
- Αν η πυκνότητα του απορρυπαντικού σε τζελ δεν είναι ρευστή ή είναι ταμπλέτα υγρού σε σχήμα κάψουλας, τοποθετήστε το απ' ευθείας στο τύμπανο πριν το πλύσιμο.
- Τοποθετείτε τα απορρυπαντικά σε ταμπλέτα στο διαμέρισμα κύριας πλύσης (διαμέρισμα αρ. "2") ή απ' ευθείας στο τύμπανο πριν το πλύσιμο.

Χρήση κόλλας (κολλαρίσματος)

- Προσθέστε υγρή κόλλα, κόλλα σε σκόνη ή τη βαφή υφάσματος στο διαμέρισμα μαλακτικού σύμφωνα με τις οδηγίες στη συσκευασία.

Μην χρησιμοποιείτε μαλακτικό και κόλλα μαζί στον ίδιο κύκλο πλυσίματος.

Μετά τη χρήση κόλλας σκουπίστε το εσωτερικό της συσκευής με ένα ελαφρά υγρό και καθαρό πανί.

Χρήση αποσκληρυντικού

- Όταν απαιτείται, χρησιμοποιείτε αποσκληρυντικά προϊόντα παρασκευασμένα ειδικά για πλυντήρια ρούχων μόνο.

Χρήση χλωρίνης

Προσθέστε τη χλωρίνη στη αρχή του κύκλου πλυσίματος επιλέγοντας ένα πρόγραμμα με πρόπλυση. Μην προσθέσετε απορρυπαντικό στο διαμέρισμα πρόπλυσης. Εναλλακτικά, επιλέξτε ένα πρόγραμμα με πρόσθετο ξεβγάλμα και προσθέστε το λευκαντικό ενώ το πλυντήριο προσλαμβάνει νερό από το διαμέρισμα απορρυπαντικού κατά την πρώτη φάση ξεβγάλματος.

- Μη χρησιμοποιήσετε λευκαντικό και απορρυπαντικό αναμειγνύοντάς τα.
- Χρησιμοποιείτε μικρή ποσότητα (περ. 50 ml) λευκαντικού και ξεβγάξτε τα ρούχα πολύ καλά γιατί προκαλεί ερεθισμό στο δέρμα. Μην ρίχνετε τη χλωρίνη απευθείας πάνω στα ρούχα και μην τη χρησιμοποιείτε με χρωματιστά ρούχα.
- Όταν χρησιμοποιείτε υλικό αποχρωματισμού με βάση το οξυγόνο, επιλέξτε ένα πρόγραμμα που πλένει τα ρούχα σε χαμηλή θερμοκρασίας.
- Το υλικό αποχρωματισμού με βάση το οξυγόνο μπορεί να χρησιμοποιηθεί μαζί με το απορρυπαντικό. Ωστόσο, αν δεν είναι ίδιας υφής, πρώτα προσθέστε απορρυπαντικό στο διαμέρισμα "2" στο συρτάρι διανομής απορρυπαντικού και περιμένετε μέχρι η συσκευή να ξεπλύνει το απορρυπαντικό όταν παίρνει νερό. Ενώ η συσκευή συνεχίζει να παίρνει νερό, προσθέστε το υλικό αποχρωματισμού στο ίδιο διαμέρισμα.

4.2.7 Πρακτικές συμβουλές για αποδοτικό πλύσιμο

		Ανοιχτόχρωμα και λευκά	Χρωματιστά	Μαύρα/Σκούρα	Ευπαθή/ Μάλλινα/ Μεταξωτά
		(Συνιστώμενη περιοχή θερμοκρασιών ανάλογα με το βαθμό λερώματος: 40-90oC)	(Συνιστώμενη περιοχή θερμοκρασιών ανάλογα με το βαθμό λερώματος: κρύο -40°C)	(Συνιστώμενη περιοχή θερμοκρασιών ανάλογα με το βαθμό λερώματος: κρύο -40°C)	(Συνιστώμενη περιοχή θερμοκρασιών ανάλογα με το βαθμό λερώματος: κρύο -30°C)
Βαθμός λερώματος	Πολύ Λερωμένα (δύσκολοι λεκέδες όπως από γρασίδι, καφέ, φρούτα και αίμα).	Μπορεί να χρειαστεί προπεξεργασία των λεκέδων ή να περιληφθεί φάση πρόπλυσης. Μπορούν να χρησιμοποιηθούν απορρυπαντικά σε σκόνη και υγρά απορρυπαντικά που συνιστώνται για λευκά, σε δόσεις που συνιστώνται για πολύ λερωμένα ρούχα. Συνιστάται να χρησιμοποιείτε απορρυπαντικά σε σκόνη για τον καθαρισμό λεκέδων από λάσπη και χρώμα και λεκέδων με ευαισθησία σε λευκαντικά.	Μπορούν να χρησιμοποιηθούν απορρυπαντικά σε σκόνη και υγρά απορρυπαντικά που συνιστώνται για χρωματιστά, σε δόσεις που συνιστώνται για πολύ λερωμένα ρούχα. Συνιστάται να χρησιμοποιείτε απορρυπαντικά σε σκόνη για τον καθαρισμό λεκέδων από λάσπη και χρώμα και λεκέδων με ευαισθησία σε λευκαντικά. Χρησιμοποιείτε απορρυπαντικά χωρίς λευκαντικό.	Μπορούν να χρησιμοποιηθούν υγρά απορρυπαντικά που συνιστώνται για χρωματιστά και σκούρα, σε δόσεις που συνιστώνται για πολύ λερωμένα ρούχα.	Προτιμάτε υγρά απορρυπαντικά σχεδιασμένα για ευπαθή ρούχα. Τα μάλλινα και μεταξωτά ρούχα πρέπει να πλένονται με ειδικά απορρυπαντικά για μάλλινα.
	Κανονικά Λερωμένα (Για παράδειγμα, σωματικοί λεκέδες σε κολάρα και μανίκια)	Μπορούν να χρησιμοποιηθούν απορρυπαντικά σε σκόνη και υγρά απορρυπαντικά που συνιστώνται για λευκά, σε δόσεις που συνιστώνται για κανονικά λερωμένα ρούχα.	Μπορούν να χρησιμοποιηθούν απορρυπαντικά σε σκόνη και υγρά απορρυπαντικά που συνιστώνται για χρωματιστά, σε δόσεις που συνιστώνται για κανονικά λερωμένα ρούχα. Πρέπει να χρησιμοποιούνται απορρυπαντικά που δεν περιέχουν λευκαντικό.	Μπορούν να χρησιμοποιηθούν υγρά απορρυπαντικά κατάλληλα για χρωματιστά και σκούρα, σε δόσεις που συνιστώνται για κανονικά λερωμένα ρούχα.	Προτιμάτε υγρά απορρυπαντικά σχεδιασμένα για ευπαθή ρούχα. Τα μάλλινα και μεταξωτά ρούχα πρέπει να πλένονται με ειδικά απορρυπαντικά για μάλλινα.
	Ελαφρά Λερωμένα (Δεν υπάρχουν ορατοί λεκέδες).	Μπορούν να χρησιμοποιηθούν απορρυπαντικά σε σκόνη και υγρά απορρυπαντικά που συνιστώνται για λευκά, σε δόσεις που συνιστώνται για ελαφρά λερωμένα ρούχα.	Μπορούν να χρησιμοποιηθούν απορρυπαντικά σε σκόνη και υγρά απορρυπαντικά που συνιστώνται για χρωματιστά, σε δόσεις που συνιστώνται για ελαφρά λερωμένα ρούχα. Πρέπει να χρησιμοποιούνται απορρυπαντικά που δεν περιέχουν λευκαντικό.	Μπορούν να χρησιμοποιηθούν υγρά απορρυπαντικά κατάλληλα για χρωματιστά και σκούρα, σε δόσεις που συνιστώνται για ελαφρά λερωμένα ρούχα.	Προτιμάτε υγρά απορρυπαντικά σχεδιασμένα για ευπαθή ρούχα. Τα μάλλινα και μεταξωτά ρούχα πρέπει να πλένονται με ειδικά απορρυπαντικά για μάλλινα.

4.3 Λειτουργία του προϊόντος

4.3.1 Πίνακας ελέγχου

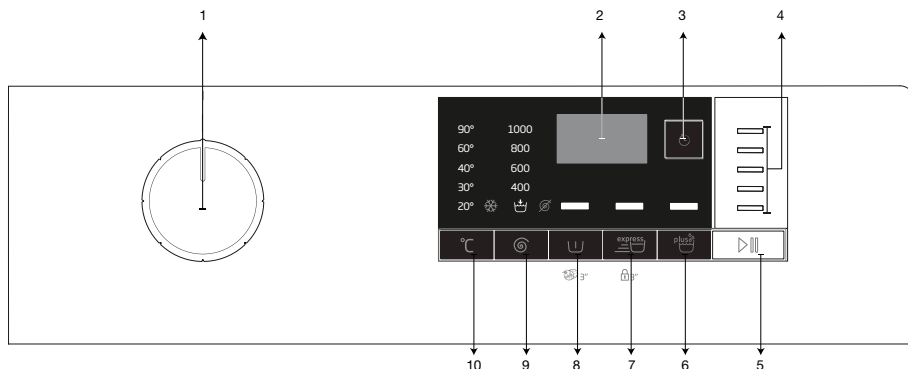

- 1 - Περιστροφικό κουμπί Επιλογής προγράμματος (Πάνω θέση Ενεργοποίηση / Απενεργοποίηση)
- 2 - Οθόνη
- 3 - Κουμπιά Καθυστέρησης έναρξης
- 4 - Ένδειξη Παρακολούθησης προγράμματος
- 5 - Κουμπιά Έναρξη / Παύση

- 6 - Κουμπιά βοηθητικής λειτουργίας 3
- 7 - Κουμπιά βοηθητικής λειτουργίας 2
- 8 - Κουμπιά βοηθητικής λειτουργίας 1
- 9 - Κουμπιά Ρύθμισης αριθμού στροφών στυψίματος
- 10 - Κουμπιά Ρύθμισης θερμοκρασίας



4.3.2 Προετοιμασία της συσκευής

1. Βεβαιωθείτε ότι οι εύκαμπτοι σωλήνες έχουν συνδεθεί στεγανά.
2. Συνδέστε τη συσκευή στην παροχή ρεύματος.
3. Ανοίξτε πλήρως τη βάνα παροχής νερού.
4. Τοποθετήστε τα ρούχα μέσα στο πλυντήριο.
5. Προσθέστε απορρυπαντικό και μαλακτικό.

4.3.3 Επιλογή προγράμματος και πρακτικές συμβουλές για αποτελεσματικό πλύσιμο

1. Επιλέξτε το πρόγραμμα που είναι κατάλληλο για τον τύπο, την ποσότητα και το βαθμό λερωμάτων των ρούχων, σύμφωνα με τον "Πίνακα προγραμμάτων και καταναλώσεων" και τον πίνακα θερμοκρασιών που θα βρείτε παρακάτω.
2. Επιλέξτε το επιθυμητό πρόγραμμα με το περιστροφικό κουμπί Επιλογής προγράμματος.

4.3.4 Πίνακας προγραμμάτων και καταναλώσεων

EL	Πρόγραμμα	Μέγιστο φορτίο (kg)	Κατανάλωση νερού (lt)	Κατανάλωση ρεύματος (kWh)	Μέγ. αριθμ. στροφών***	βοηθητική λειτουργία			Θερμοκρασία
						Πρόπλυση	Γρήγορο	Ξέβγαλμα Συν	
Βαμβακερά	90	6	85.0	2.2	1600	•	•	•	Κρύο- 90
	60	6	85.0	1.7	1600	•	•	•	Κρύο- 90
	40	6	82.0	1.0	1600	•	•	•	Κρύο- 90
Βαμβακερά Οικον.	60**	6	45.5	0.710	1600				Κρύο- 60
	60**	3	37.5	0.640	1600				Κρύο- 60
	40**	3	37.4	0.632	1600				Κρύο- 60
Συνθετικά	60	3	62.0	1.2	1200	•	•	•	Κρύο- 60
	40	3	60.0	0.8	1200	•	•	•	Κρύο- 60
Γρήγορο καθημερινό / Πολύ σύντομο	90	6	62.0	1.9	1400		•	•	Κρύο- 90
	60	6	62.0	1.1	1400		•	•	Κρύο- 90
	30	6	60.0	0.2	1400		•	•	Κρύο- 90
Γρήγορο καθημερινό / Πολύ σύντομο + Γρήγορο	30	2	40.0	0.2	1400		•	•	Κρύο- 30
Ανάμικτα υφάσματα 40	40	3	65.0	0.8	800	•	•		Κρύο- 40
Μάλλινα / Πλύση στο χέρι	40	1.5	45.0	0.4	1200			•	Κρύο- 40
Ευπαθή	40	2.5	48.0	0.7	1200			•	Κρύο- 40
Μπουφάν	60	1.5	70.0	1.2	1000			•	Κρύο- 60
Υπαιθρία / Σπορ	40	2.5	44.0	0.5	1200	•			Κρύο- 40
Φρονιδα σκούρων / Τζην	40	2	82.0	0.9	1200	•		*	Κρύο- 40
Εσώρουχα	30	1	61.0	0.3	600			*	Κρύο- 30
Πουκάμισα	60	2.5	55.0	1.2	800	•	•	•	Κρύο- 60
Ανταλλεργικό	90	6	104.0	2.3	1600			*	20-90
Καθαρισμός τυμπάνου	90	-	68	2.0	600				90



• : Επιλέγεται

* : Επιλέγεται αυτόματα, δεν μπορεί να ακυρωθεί.

** : Πρόγραμμα Ενεργειακής Σήμανσης (EN 60456 Εκδ.3)

***: Αν ο μέγιστος αριθμός στροφών στυψίματος του πλυντηρίου σας είναι χαμηλότερος από την τιμή αυτή, μπορείτε να επιλέξετε μόνο έως το μέγιστο αριθμό στροφών στυψίματος.

- : Για το μέγιστο φορτίο, δείτε την περιγραφή του προγράμματος.

 ** «Τα προγράμματα "Βαμβακερά οικ. 40 °C" και "Βαμβακερά οικ. 60 °C" είναι πρότυπα προγράμματα.» Αυτά τα προγράμματα είναι γνωστά ως "πρότυπο πρόγραμμα βαμβακερών 40 °C" και "πρότυπο πρόγραμμα βαμβακερών 60 °C" και υποδηλώνονται στον πίνακα με τα σύμβολα   στον πίνακα.

 Η κατανάλωση νερού και ρεύματος είναι δυνατόν να διαφέρει, ανάλογα με τις μεταβολές στην πίεση, τη σκληρότητα και τη θερμοκρασία του νερού, τη θερμοκρασία του περιβάλλοντος, το είδος και την ποσότητα των ρούχων, την επιλογή βοηθητικών λειτουργιών και τον αριθμό στροφών στυψίματος, καθώς και ανάλογα με τις μεταβολές της τάσης του ρεύματος.

Μπορείτε να δείτε στην οθόνη του πλυντηρίου σας τη διάρκεια πλυσίματος κατά την επιλογή του προγράμματος. Ανάλογα με την ποσότητα των ρούχων που έχετε τοποθετήσει στο πλυντήριο, μπορεί να υπάρχει διαφορά 1-1,5 ώρας ανάμεσα στη διάρκεια που εμφανίζεται στην οθόνη και την πραγματική διάρκεια του κύκλου πλύσης. Η διάρκεια θα ενημερωθεί αυτόματα αμέσως μόλις αρχίσει το πλύσιμο.

Οι βοηθητικές λειτουργίες στον πίνακα ενδέχεται να διαφέρουν, ανάλογα με το μοντέλο της συσκευής σας.

Ενδεικτικές τιμές για προγράμματα για Συνθετικά

	Φορτίο (κιλά)	Κατανάλωση νερού (λίτρα)	Κατανάλωση ενέργειας (kWh)	Διάρκεια προγράμματος (λεπτά) *	Υπολειπόμενη υγρασία ρούχων (%) **	Υπολειπόμενη υγρασία ρούχων (%) **
Συνθετικά 60	3	62	1.2	105/130	≤ 1000 rpm	> 1000 rpm
Συνθετικά 40	3	60	0.8	105/130	45	40

* Μπορείτε να δείτε το χρόνο πλυσίματος του προγράμματος που επιλέξατε στην οθόνη της συσκευής. Είναι κανονικό να εμφανίζονται μικρές διαφορές ανάμεσα στο χρόνο που εμφανίζεται στην οθόνη και στον πραγματικό χρόνο πλυσίματος.

** Οι τιμές υπολειπόμενης υγρασίας ρούχων μπορεί να διαφέρουν ανάλογα με την επιλεγμένη ταχύτητα στυψίματος.

4.3.5 Κύρια προγράμματα

Ανάλογα με τον τύπο του υφάσματος, διατίθενται τα παρακάτω κύρια προγράμματα.

• Cottons (Βαμβακερά)

Μπορείτε να πλύνετε τα ανθεκτικά βαμβακερά ρούχα σας (σεντόνια, κλινোসκεπάσματα, πετσέτες, μπουρνούζια, εσώρουχα κ.λπ.) σε αυτό το πρόγραμμα. Όταν το κουμπί λειτουργίας γρήγορης πλύσης πατηθεί, η διάρκεια του προγράμματος γίνεται πολύ πιο σύντομη αλλά διασφαλίζεται η αποτελεσματική απόδοση πλυσίματος με έντονες κινήσεις πλύσης. Αν δεν έχει επιλεγεί η Σύντομη πλύση, η διάρκεια του πλυσίματος αυξάνεται και η απόδοση του ξεβγάλσματος διασφαλίζεται για τα πολύ λερωμένα ρούχα σας.

• Synthetics (Συνθετικά)

Μπορείτε να πλύνετε τα ρούχα σας (όπως πουκάμισα, μπλούζες, υφάσματα με ανάμικτες συνθετικές/ βαμβακερές ίνες κλπ.) σε αυτό το πρόγραμμα. Η διάρκεια του προγράμματος μειώνεται αισθητά και διασφαλίζεται η υψηλή απόδοση της πλύσης. Αν δεν έχει επιλεγεί η Σύντομη πλύση, η διάρκεια του πλυσίματος αυξάνεται και η απόδοση του ξεβγάλσματος διασφαλίζεται για τα πολύ λερωμένα ρούχα σας.

• Woollens / Hand Wash (Μάλλινα / Πλύση στο χέρι)

Χρησιμοποιείτε το για να πλένετε τα μάλλινα/ευαίσθητα ρούχα σας. Επιλέξτε την κατάλληλη θερμοκρασία σύμφωνα με τις πληροφορίες στις ετικέτες των ρούχων σας. Τα ρούχα σας θα πλυθούν με πολύ απαλές κινήσεις για να μην υποστούν φθορά.

4.3.6 Πρόσθετα προγράμματα

Για ειδικές περιπτώσεις υπάρχουν και πρόσθετα προγράμματα στο πλυντήριο.



Τα πρόσθετα προγράμματα ενδέχεται να διαφέρουν, ανάλογα με το μοντέλο του πλυντηρίου.

• Cottons Eco (Βαμβακερά Οικον.)

Χρησιμοποιείτε το για να πλένετε τα κανονικά λερωμένα, ανθεκτικά βαμβακερά και λινά ρούχα σας. Παρόλο που η διάρκεια πλυσίματος είναι μεγαλύτερη από όλα τα άλλα προγράμματα, προσφέρει μεγάλη εξοικονόμηση ενέργειας και νερού. Η πραγματική θερμοκρασία του νερού μπορεί να διαφέρει από την αναφερόμενη θερμοκρασία πλύσης. Αν τοποθετήσετε στη συσκευή λιγότερα ρούχα (π.χ. ½ κάδος ή λιγότερο), η διάρκεια του προγράμματος μπορεί να μειωθεί αυτόματα. Στην περίπτωση αυτή η κατανάλωση ενέργειας και νερού θα μειωθεί περισσότερο, παρέχοντας πιο οικονομικό πλύσιμο.

• **Hygiene (Αντιαλλεργικό)**

Αυτό είναι ένα πρόγραμμα μεγάλης διάρκειας που μπορείτε να χρησιμοποιείτε για ρούχα που απαιτούν υγιεινή πλύση σε υψηλές θερμοκρασίες με έντονο και μεγάλης διάρκειας κύκλο. Το υψηλό επίπεδο υγιεινής διασφαλίζεται χάρη στο μεγαλύτερο χρόνο θέρμανσης και το επιπρόσθετο βήμα ξεβγάλματος.

• **Delicate (Ευπαθή)**

Σε αυτό το πρόγραμμα μπορείτε να πλένετε τα ευπαθή ρούχα σας όπως πλεκτά από ανάμικτες βαμβακερές/συνθετικές ίνες ή καλσόν. Πλένει με πιο απαλή μηχανική δράση πλυσίματος. Πλένετε τα ρούχα σας που δεν θέλετε να ξεβάψουν είτε στους 20 βαθμούς είτε επιλέγοντας την επιλογή πλύσης με κρύο νερό.

• **Daily Xpress / Xpress Super Short (Γρήγορο καθημερινό / Πολύ σύντομο)**

Χρησιμοποιείτε αυτό το πρόγραμμα για να πλένετε σε σύντομο χρόνο ελαφρά λερωμένα ή όχι λεκιασμένα βαμβακερά ρούχα. Η διάρκεια του προγράμματος μπορεί να μειωθεί ως τα 14 λεπτά αν επιλεγεί η λειτουργία Σύντομης πλύσης. Όταν έχει επιλεγεί η λειτουργία Σύντομης πλύσης, επιτρέπεται να πλυθούν το πολύ 2 (δύο) κιλά ρούχων.

• **Dark Care / Jeans (Φροντίδα σκούρων / Τζην)**

Χρησιμοποιήστε αυτό το πρόγραμμα για να προστατέψετε το χρώμα των σκούρων ρούχων σας ή των τζην. Πραγματοποιεί πλύση υψηλής απόδοσης με ειδική κίνηση του κάδου ακόμα και αν η θερμοκρασία που επιλέξατε είναι χαμηλή. Για το πλύσιμο των σκούρων χρωματιστών ρούχων συνιστάται να χρησιμοποιείτε υγρό απορρυπαντικό ή απορρυπαντικό για μάλλινα. Μην πλένετε τα ευπαθή ρούχα που περιέχουν μαλλί κλπ.

• **Mix 40 (Ανάμικτα υφάσματα 40)**

Χρησιμοποιείτε το για να πλένετε τα συνθετικά και βαμβακερά ρούχα σας μαζί χωρίς να τα ξεχωρίζετε.

• **Shirts (Πουκάμισα)**

Χρησιμοποιείτε το πρόγραμμα για να πλένετε μαζί πουκάμισα βαμβακερά, συνθετικά και από ανάμικτα συνθετικά υφάσματα. Μειώνει το τσαλάκωμα. Όταν επιλεγεί η λειτουργία Σύντομη πλύση, εκτελείται η διαδικασία Προετοιμασίας.

• Προσθέστε το χημικό προετοιμασίας απευθείας στα ρούχα σας ή προσθέστε το μαζί με το απορρυπαντικό όταν η συσκευή αρχίσει να προσλαμβάνει νερό από το διαμέρισμα απορρυπαντικού κύριας πλύσης. Έτσι, έχετε την ίδια απόδοση που αποκτάτε με το κανονικό πλύσιμο σε πολύ πιο σύντομο διάστημα. Ο χρόνος ζωής των πουκαμίσων σας αυξάνεται.

• **Outdoor / Sports (Υπαιθρία / Σπορ)**

Μπορείτε να χρησιμοποιήσετε αυτό το πρόγραμμα για να πλένετε ρούχα γυμναστικής και υπαίθριων δραστηριοτήτων με ανάμικτα βαμβακερά/συνθετικά υφάσματα και αδιάβροχη επικάλυψη όπως goretex κ.λπ. Διασφαλίζει ότι τα ρούχα σας πλένονται απαλά χάρη σε ειδικές κινήσεις περιστροφής.

• **Lingerie (Εσώρουχα)**

Μπορείτε να χρησιμοποιείτε αυτό το πρόγραμμα για να πλένετε ευαίσθητα ρούχα που χρειάζονται πλύσιμο στο χέρι καθώς και τα ευαίσθητα γυναικεία εσώρουχα. Αν η ποσότητα των ρούχων είναι μικρή πρέπει να πλένονται σε ειδικό δίκτυο πλυσίματος. Οι γάντζοι, τα κουμπιά κ.λπ. πρέπει να είναι κουμπωμένα και τα φερμουάρ κλειστά.

• **Down Wear (Μπουφάν)**

Χρησιμοποιήστε αυτό το πρόγραμμα για να πλένετε τα πανωφόρια, τα γιλέκα, τα τζάκετ κ.λπ. με πούπουλα, τα οποία έχουν ετικέτα «πλύσιμο στο πλυντήριο». Χάρη στα ειδικά προφίλ στυσίματος, διασφαλίζεται ότι το νερό πάει στα κενά αέρος ανάμεσα στα πούπουλα.

4.3.7 Ειδικά προγράμματα

Για ειδικές εφαρμογές, επιλέξτε ένα από τα προγράμματα που ακολουθούν.

• Rinse (Ξέβγαλμα)

Χρησιμοποιείτε το όταν θέλετε ξεχωριστό ξέβγαλμα ή κολλάρισμα.

• Spin+Drain (Στύψιμο + Στράγγισμα)

Χρησιμοποιήστε αυτή τη λειτουργία για να απομακρύνετε το νερό από το ρούχου ή να αποστραγγίσετε το νερό στο μηχάνημα.

Πριν επιλέξετε αυτό το πρόγραμμα, επιλέξτε τον επιθυμητό αριθμό στροφών στυψίματος και πατήστε το κουμπί Έναρξης / Παύσης. Πρώτα, το πλυντήριο θα στραγγίξει το νερό που περιέχει. Κατόπιν θα στύψει τα ρούχα στη ρυθμισμένη ταχύτητα και θα αποστραγγίσει το νερό που αυτά θα ελευθερώσουν.

Αν θέλετε μόνο να αποστραγγίσετε το νερό χωρίς να στύψετε τα ρούχα σας, επιλέξτε το πρόγραμμα Άντληση+Στύψιμο και κατόπιν με το κουμπί επιλογής στροφών στυψίματος επιλέξτε τη λειτουργία Χωρίς στύψιμο. Πατήστε το κουμπί Έναρξη / Παύση.



Για ευπαθή ρούχα θα πρέπει να χρησιμοποιείτε χαμηλότερο αριθμό στροφών στυψίματος.

4.3.8 Επιλογή θερμοκρασίας

Όταν επιλέγετε ένα νέο πρόγραμμα, στην ένδειξη θερμοκρασίας εμφανίζεται η συνιστώμενη τιμή θερμοκρασίας για το επιλεγμένο πρόγραμμα.

Για να μειώσετε τη θερμοκρασία, πιάστε πάλι το κουμπί Ρύθμιση θερμοκρασίας. Η θερμοκρασία μειώνεται βαθμιαία. Οι λυχνίες του επιπέδου της θερμοκρασίας δεν θα ανάψουν όταν επιλεγεί το κρύο νερό.



Αν το πρόγραμμα δεν έχει φθάσει στη φάση θέρμανσης, μπορείτε να αλλάξετε τη θερμοκρασία χωρίς να θέσετε τη συσκευή σε λειτουργία Παύσης.

4.3.9 Επιλογή αριθμού στροφών στυψίματος

Όταν επιλέγετε ένα νέο πρόγραμμα, στην ένδειξη αριθμού στροφών στυψίματος εμφανίζεται ο συνιστώμενος αριθμός στροφών στυψίματος για το επιλεγμένο πρόγραμμα.

Για να μειώσετε τις στροφές στυψίματος, πιάστε το κουμπί Ρύθμισης στροφών στυψίματος. Ο αριθμός στροφών στυψίματος μειώνεται βαθμιαία. Τότε, ανάλογα με το μοντέλο του προϊόντος, στην οθόνη εμφανίζονται οι επιλογές "Ξέβγαλμα & Αναμονή" και "Χωρίς στύψιμο". Όταν επιλεγεί το «Χωρίς στύψιμο», οι λυχνίες της ένδειξης επιπέδου ξεβγάλματος δεν θα ανάψει.

Ξέβγαλμα & Αναμονή

Αν δεν θέλετε να βγάλετε τα ρούχα αμέσως μετά το τέλος του προγράμματος, μπορείτε να χρησιμοποιήσετε τη λειτουργία Ξέβγαλμα & Αναμονή και να διατηρήσετε τα ρούχα μέσα στο νερό του τελικού ξεβγάλματος, ώστε να αποτρέψετε να τσαλακωθούν αν παραμείνουν στο πλυντήριο χωρίς νερό. Μετά από αυτή τη διαδικασία, αν θέλετε να αποστραγγίσετε το νερό χωρίς στύψιμο των ρούχων σας, πατήστε το κουμπί Έναρξη / Παύση. Το πρόγραμμα θα συνεχιστεί και θα ολοκληρωθεί μετά την αποστράγγιση του νερού.

Αν θέλετε να στύψετε τα ρούχα σας που είχαν παραμείνει στο νερό, ρυθμίστε τον Αριθμό στροφών στυψίματος και πατήστε το κουμπί Έναρξη/Παύση.

Το πρόγραμμα θα συνεχίσει από το σημείο που σταμάτησε. Το πλυντήριό σας αδειάζει το νερό, στύβει τα ρούχα και το πρόγραμμα ολοκληρώνεται.



Αν το πρόγραμμα δεν έχει φθάσει στη φάση στυψίματος, μπορείτε να αλλάξετε τις στροφές στυψίματος χωρίς να θέσετε τη συσκευή σε λειτουργία Παύσης.

4.3.10 Επιλογή βοηθητικών λειτουργιών

Επιλέξτε τις επιθυμητές βοηθητικές λειτουργίες πριν ξεκινήσετε το πρόγραμμα. Επιπλέον, ενώ λειτουργεί η συσκευή, μπορείτε και να επιλέξετε ή να ακυρώσετε βοηθητικές λειτουργίες που είναι κατάλληλες για το εκτελούμενο πρόγραμμα χωρίς να πατήσετε το κουμπί Έναρξη/Παύση. Για να γίνει αυτό, η συσκευή πρέπει να είναι σε φάση πριν τη βοηθητική λειτουργία που πρόκειται να επιλέξετε ή να ακυρώσετε.

Αν η βοηθητική λειτουργία δεν μπορεί να επιλεγεί ή να ακυρωθεί, η λυχνία της αντίστοιχης βοηθητικής λειτουργίας θα αναβοσβήσει 3 φορές για να προειδοποιήσει το χρήστη.



Αν επιλεγεί μια δεύτερη βοηθητική λειτουργία που αντιβαίνει με την πρώτη που επιλέχτηκε πριν την εκκίνηση της συσκευής, η λειτουργία που επιλέχτηκε πρώτη θα ακυρωθεί και θα παραμείνει ενεργή η δεύτερη βοηθητική λειτουργία που επιλέχτηκε.

Δεν μπορεί να επιλεγεί βοηθητική λειτουργία που δεν είναι συμβατή με το πρόγραμμα. (Βλ. "Πίνακας προγραμμάτων και καταναλώσεων")

Τα κουμπιά των βοηθητικών λειτουργιών ενδέχεται να διαφέρουν, ανάλογα με το μοντέλο της συσκευής σας.

4.3.10.1 Βοηθητικές λειτουργίες

• Πρόπλυση

Η Πρόπλυση είναι αναγκαία μόνο για πολύ λερωμένα ρούχα. Χωρίς Πρόπλυση μπορείτε να εξοικονομήσετε ενέργεια, νερό, απορρυπαντικό και χρόνο.



Για δαντέλες, τούλι και κουρτίνες συνιστάται πρόπλυση χωρίς απορρυπαντικό.

• Γρήγορο

Όταν επιλέγεται αυτή η λειτουργία, η διάρκεια του αντίστοιχου προγράμματος μειώνεται κατά 50%. Χάρη στις βελτιστοποιημένες φάσεις πλυσίματος, την έντονη μηχανική δράση και βέλτιστη κατανάλωση νερού, επιτυγχάνεται υψηλή απόδοση πλυσίματος παρά τη μειωμένη διάρκεια.



Όταν επιλέγετε αυτή τη λειτουργία, τοποθετήστε στο πλυντήριο σας τη μισή ποσότητα ρούχων από αυτή που καθορίζεται στον πίνακα προγραμμάτων.

• Ξέβγαλμα Συν

Η λειτουργία αυτή επιτρέπει στο προϊόν να πραγματοποιήσει ένα ξέβγαλμα επιπλέον αυτού που ήδη έγινε μετά την κύρια πλύση. Έτσι μπορεί να μειωθεί ο κίνδυνος να επηρεαστούν τα ευαίσθητα δέρματα (μωρών, αλλεργικών ατόμων κλπ.) από τα ελάχιστα κατάλοιπα απορρυπαντικού.

4.3.10.2 Λειτουργίες/Προγράμματα που επιλέγονται πατώντας τα κουμπιά λειτουργίας για 3 δευτερόλεπτα

• Καθαρισμός τυμπάνου 3"

Πατήστε και κρατήστε πατημένο για 3 δευτερόλεπτα το κουμπί Βοηθητικής λειτουργίας 1, για να επιλέξετε το πρόγραμμα.

Χρησιμοποιείτε το τακτικά (μια φορά κάθε 1-2 μήνες) για να καθαρίσετε τον κάδο και να επιτύχετε την απαιτούμενη υγιεινή. Εφαρμόστε το πρόγραμμα ενώ το πλυντήριο είναι εντελώς άδειο. Για να επιτύχετε καλύτερα αποτελέσματα, τοποθετήστε αποσκληρυντικό σε σκόνη κατάλληλο για πλυντήρια ρούχων, στο διαμέρισμα απορρυπαντικού. "2". Όταν ολοκληρωθεί το πρόγραμμα, αφήστε την πόρτα φόρτωσης μισάνοιχτη για να στεγνώσει το εσωτερικό του πλυντηρίου.



Αυτό δεν είναι πρόγραμμα πλυσίματος. Είναι πρόγραμμα συντήρησης.

Μην εκτελείτε αυτό το πρόγραμμα όταν υπάρχει κάτι μέσα στο πλυντήριο. Αν προσπαθήσετε να το κάνετε, η συσκευή ανιχνεύει το φορτίο και ματαιώνει το πρόγραμμα.

• Κλειδωμα προστασίας

Χρησιμοποιείτε το Κλειδωμα προστασίας για να εμποδίσετε τα παιδιά να πειράζουν τις ρυθμίσεις στη συσκευή. Έτσι μπορείτε να αποφύγετε αλλαγές σε ένα πρόγραμμα που εκτελείται.



Αν το περιστροφικό κουμπί Επιλογή προγράμματος γυρίσει ενώ είναι ενεργό το Κλειδωμα προστασίας, στην οθόνη εμφανίζεται η ένδειξη "Con". Το Κλειδωμα προστασίας δεν επιτρέπει οποιαδήποτε αλλαγή στα προγράμματα και στη θερμοκρασία, στον αριθμό στροφών στυψίματος και στις βοηθητικές λειτουργίες που έχουν επιλεγεί.

Ακόμα και αν επιλεγεί άλλο πρόγραμμα με το περιστροφικό κουμπί επιλογής προγράμματος, ενώ το Κλειδωμα προστασίας είναι ενεργό, θα συνεχίσει να εκτελείται το προηγούμενο πρόγραμμα που είχε επιλεγεί.

Για να ενεργοποιήσετε το Κλειδωμα προστασίας:

2. Πατήστε και κρατήστε πατημένο για 3 δευτερόλεπτα το κουμπί της Βοηθητικής λειτουργίας. Στην οθόνη θα εμφανιστεί η ένδειξη "C03", "C02", "C01" αντιστοίχως ενώ κρατάτε τα κουμπιά πατημένα για 3 δευτερόλεπτα. Κατόπιν, ενώ αναβοσβήνει η λυχνία του κουμπιού Βοηθητικής λειτουργίας 2, θα εμφανιστεί στην οθόνη η ένδειξη "Con" για να δείξει ότι το Κλειδωμα προστασίας είναι ενεργοποιημένο. Αν πατήσετε οποιοδήποτε κουμπί ή γυρίσετε το περιστροφικό κουμπί επιλογής προγράμματος ενώ είναι ενεργό το Κλειδωμα προστασίας, στην οθόνη θα εμφανιστεί πάλι η ίδια ένδειξη.

Για να απενεργοποιήσετε το Κλειδωμα προστασίας:

Πατήστε και κρατήστε πατημένο για 3 δευτερόλεπτα το κουμπί Βοηθητικής λειτουργίας 2, ενώ λειτουργεί το πρόγραμμα. Στην οθόνη θα εμφανιστεί η ένδειξη "C03", "C02", "C01" αντιστοίχως ενώ κρατάτε τα κουμπιά πατημένα για 3 δευτερόλεπτα. Κατόπιν, ενώ αναβοσβήνει η λυχνία του κουμπιού Βοηθητικής λειτουργίας 2, θα εμφανιστεί στην οθόνη η ένδειξη "COF" για να δείξει ότι το Κλειδωμα προστασίας είναι απενεργοποιημένο.



Επιπλέον της πιο πάνω μεθόδου, για να απενεργοποιήσετε το Κλειδωμα προστασίας, γυρίστε το περιστροφικό κουμπί επιλογής προγράμματος στη θέση Ενεργοποίηση / Απενεργοποίηση όταν δεν εκτελείται κανένα πρόγραμμα και επιλέξτε ένα άλλο πρόγραμμα.

Το Κλειδωμα προστασίας δεν απενεργοποιείται μετά από διακοπές του ηλεκτρικού ρεύματος ή αν η συσκευή αποσυνδεθεί από την πρίζα.

4.3.11 Καθυστέρηση έναρξης

Με τη λειτουργία Καθυστέρηση έναρξης, η έναρξη του προγράμματος μπορεί να καθυστερήσει έως 19 ώρες. Ο χρόνος καθυστέρησης έναρξης μπορεί να αυξηθεί σε βήματα της 1 ώρας.



Όταν έχετε επιλέξει Καθυστέρηση έναρξης, μη χρησιμοποιείτε υγρό απορρυπαντικό! Υπάρχει κίνδυνος να σχηματιστούν λεκέδες στα ρούχα.

1. Ανοίξτε την πόρτα φόρτωσης, τοποθετήστε τα ρούχα στο πλυντήριο και προσθέστε απορρυπαντικό κλπ.
2. Επιλέξτε το πρόγραμμα πλυσίματος, τη θερμοκρασία, τον αριθμό στροφών στυψίματος και βοηθητικές λειτουργίες, αν απαιτούνται.
3. Ρυθμίστε τον επιθυμητό χρόνο πατώντας το κουμπί Καθυστέρηση έναρξης.
4. Πατήστε το κουμπί Έναρξη / Παύση. Εμφανίζεται τότε ο χρόνος Καθυστέρησης έναρξης που έχετε ρυθμίσει. Αρχίζει η αντίστροφη μέτρηση της Καθυστέρησης έναρξης. Το σύμβολο " _ " δίπλα στο χρόνο καθυστέρησης έναρξης κινείται πάνω και κάτω στην οθόνη.



Κατά το χρόνο καθυστέρησης έναρξης μπορούν να φορτωθούν περισσότερα ρούχα.

5. Στο τέλος της αντίστροφης μέτρησης, θα εμφανιστεί η διάρκεια του επιλεγμένου προγράμματος. Το " _ " θα πάψει να εμφανίζεται και θα ξεκινήσει το επιλεγμένο πρόγραμμα.

Τροποποίηση του χρόνου Καθυστέρησης έναρξης

Αν θέλετε να αλλάξετε το χρόνο κατά τη διάρκεια της αντίστροφης μέτρησης:

1. Πατήστε το κουμπί Καθυστέρηση έναρξης. Ο χρόνος θα αυξάνεται κατά 1 ώρα κάθε φορά που πατάτε το κουμπί.
2. Αν θέλετε να μειώσετε το χρόνο καθυστέρησης έναρξης, πιέστε επανειλημμένα το κουμπί Καθυστέρηση έναρξης, έως ότου στην οθόνη εμφανιστεί ο επιθυμητός χρόνος καθυστέρησης έναρξης.

Ακύρωση της λειτουργίας Καθυστέρηση έναρξης

Εάν θελήσετε να ακυρώσετε την αντίστροφη μέτρηση της καθυστέρησης έναρξης και να ξεκινήσετε αμέσως το πρόγραμμα:

1. Θέστε το χρόνο Καθυστέρησης έναρξης σε μηδέν ή γυρίστε το περιστροφικό κουμπί Επιλογής προγράμματος σε οποιοδήποτε πρόγραμμα. Έτσι θα ακυρωθεί η λειτουργία Καθυστέρησης έναρξης. Η λυχνία Τέλος/Ακύρωση αναβοσβήνει συνεχώς.
2. Κατόπιν επιλέξτε πάλι το πρόγραμμα που θέλετε να εκτελεστεί.
3. Πατήστε το κουμπί Έναρξη / Παύση ώστε να ξεκινήσει το πρόγραμμα.

4.3.12 Έναρξη του προγράμματος

1. Πατήστε το κουμπί Έναρξη / Παύση ώστε να ξεκινήσει το πρόγραμμα.
2. Θα ανάψει η λυχνία ένδειξης παρακολούθησης του προγράμματος που δείχνει την έναρξη του προγράμματος.



Αν δεν εκκινηθεί κανένα πρόγραμμα ή δεν πατηθεί κανένα κουμπί εντός 1 λεπτού κατά τη διαδικασία επιλογής προγράμματος, η συσκευή θα μεταβεί σε κατάσταση Παύσης και θα μειωθεί η ένταση φωτισμού των ενδείξεων θερμοκρασίας, αριθμού στροφών και πόρτας φόρτωσης. Οι άλλες ενδεικτικές λυχνίες και ενδείξεις θα σβήσουν. Αν γυρίσετε το περιστροφικό κουμπί Επιλογής προγράμματος ή αν πατήσετε οποιοδήποτε κουμπί, οι λυχνίες και οι ενδείξεις θα ανάψουν πάλι.

4.3.13 Εξέλιξη του προγράμματος

Η εξέλιξη ενός προγράμματος που εκτελείται παρακολουθείται από τις ενδείξεις Παρακολούθησης του προγράμματος. Στην αρχή κάθε φάσης του προγράμματος, θα ανάψει η αντίστοιχη ενδεικτική λυχνία και θα σβήνει η λυχνία της φάσης που ολοκληρώθηκε.

Μπορείτε να τροποποιήσετε τις βοηθητικές λειτουργίες και τις ρυθμίσεις αριθμού στροφών και θερμοκρασίας ενώ το πρόγραμμα εκτελείται, χωρίς να σταματήσετε τη ροή του προγράμματος. Για να το κάνετε αυτό, η αλλαγή που πρόκειται να κάνετε πρέπει να είναι σε φάση που είναι μετά την τρέχουσα φάση του εκτελούμενου προγράμματος. Αν η αλλαγή δεν είναι συμβατή, οι αντίστοιχες λυχνίες θα αναβοσβήσουν 3 φορές.



Αν η συσκευή δεν περνά στη φάση στυψίματος, τότε μπορεί να είναι ενεργή η επιλογή Ξέβγαλμα & Αμνονή ή να έχει ενεργοποιηθεί το αυτόματο σύστημα ανίχνευσης ανισοκατανομής φορτίου λόγω ανισοκατανομής των ρούχων στο πλυντήριο.

4.3.14 Κλειδώμα πόρτας φόρτωσης

Στην πόρτα φόρτωσης της συσκευής διατίθεται σύστημα ασφάλισης που εμποδίζει το άνοιγμα της πόρτας σε περιπτώσεις που η στάθμη του νερού δεν είναι κατάλληλη.

Το φως της πόρτας φόρτωσης θα αρχίσει να αναβοσβήνει όταν το μηχανήμα τεθεί σε λειτουργία παύσης. Η συσκευή ελέγχει τη στάθμη του νερού στο εσωτερικό. Αν η στάθμη είναι κατάλληλη, η λυχνία Πόρτα φόρτωσης ανάβει μόνιμα εντός 1-2 λεπτών και η πόρτα μπορεί να ανοίξει.

Αν η στάθμη δεν είναι κατάλληλη, η λυχνία Πόρτα φόρτωσης σβήνει και η πόρτα δεν μπορεί να ανοίξει. Αν πρέπει να ανοίξετε την πόρτα φόρτωσης ενώ η λυχνία Πόρτα φόρτωσης είναι σβηστή, τότε πρέπει να ακυρώσετε το τρέχον πρόγραμμα. Βλ. "Ακύρωση του προγράμματος"

4.3.15 Αλλαγή των επιλογών αφού έχει ξεκινήσει το πρόγραμμα

Θέση της συσκευής σε κατάσταση παύσης

Για να θέσετε τη συσκευή σας σε κατάσταση παύσης κατά την εξέλιξη ενός προγράμματος, πατήστε το κουμπί Έναρξη / Παύση. Η λυχνία της φάσης στην οποία βρίσκεται η συσκευή αρχίζει να αναβοσβήνει στις ενδείξεις Παρακολούθησης προγράμματος, για να δείξει ότι η συσκευή έχει τεθεί σε κατάσταση παύσης.

Επίσης, όταν είναι έτοιμη να ανοίξει η πόρτα, θα είναι μόνιμα αναμμένη και η λυχνία Πόρτα φόρτωσης επιπλέον της λυχνίας που αντιστοιχεί στη φάση του προγράμματος.

Αλλαγή της βοηθητικής λειτουργίας, αριθμού στροφών στυψίματος και θερμοκρασίας

Ανάλογα με τη φάση όπου έχει φθάσει το πρόγραμμα, μπορείτε να ακυρώσετε ή να επιλέξετε τις βοηθητικές λειτουργίες. Βλ. "Επιλογή βοηθητικών λειτουργιών".

Μπορείτε επίσης να αλλάξετε τον αριθμό στροφών στυψίματος και τη θερμοκρασία. Βλ. "Επιλογή αριθμού στροφών στυψίματος" και "Επιλογή θερμοκρασίας".



Αν δεν επιτρέπεται καμία αλλαγή, η αντίστοιχη λυχνία θα αναβοσβήσει 3 φορές.

Προσθήκη ή αφαίρεση ρούχων

1. Πατήστε το κουμπί Έναρξη / Παύση για να θέσετε τη συσκευή σε κατάσταση παύσης. Θα αναβοσβήνει η λυχνία παρακολούθησης προγράμματος της αντίστοιχης φάσης κατά την οποία η συσκευή τέθηκε σε κατάσταση Παύσης.
2. Περιμένετε έως ότου επιτραπεί το άνοιγμα της πόρτας φόρτωσης.
3. Ανοίξτε την πόρτα φόρτωσης και προσθέστε ή αφαιρέστε ρούχα.
4. Κλείστε την πόρτα φόρτωσης.
5. Κάνετε αλλαγές σε βοηθητικές λειτουργίες, ρυθμίσεις θερμοκρασίας και αριθμού στροφών, αν απαιτείται.
6. Πατήστε το κουμπί Έναρξη / Παύση ώστε να ξεκινήσει η λειτουργία της συσκευής.

4.3.16 Ακύρωση του προγράμματος

Για να ακυρώσετε το πρόγραμμα, γυρίστε το περιστροφικό κουμπί Επιλογής προγράμματος για να επιλέξετε άλλο πρόγραμμα. Το προηγούμενο πρόγραμμα θα ακυρωθεί. Η λυχνία Τέλος / Ακύρωση θα αναβοσβήνει συνεχώς για να δείξει ότι ακυρώθηκε το πρόγραμμα.

Η συσκευή σας θα τερματίσει το πρόγραμμα όταν γυρίσετε το περιστροφικό κουμπί Επιλογής προγράμματος. Ωστόσο δεν αδειάζει το νερό που υπάρχει στο πλυντήριο. Αν επιλέξετε και ξεκινήσετε ένα νέο πρόγραμμα, το νέο επιλεγμένο πρόγραμμα θα ξεκινήσει ανάλογα με τη φάση στην οποία ακυρώθηκε το προηγούμενο πρόγραμμα. Για παράδειγμα, μπορεί να πάρει περισσότερο νερό ή να συνεχίσει να πλένει με το νερό που υπάρχει μέσα.



Ανάλογα με τη φάση στην οποία ακυρώθηκε το προηγούμενο πρόγραμμα, ίσως χρειαστεί να προσθέσετε πάλι απορρυπαντικό και μαλακτικό για το νέο πρόγραμμα που επιλέξατε.

4.3.17 Τέλος προγράμματος

Στο τέλος του προγράμματος εμφανίζεται στην οθόνη ή ένδειξη "End" (Τέλος).

1. Περιμένετε να ανάψει μόνιμα η λυχνία της πόρτας φόρτωσης.
2. Πατήστε το κουμπί On / Off για να απενεργοποιήσετε τη συσκευή.
3. Αφαιρέστε τα ρούχα και κλείστε την πόρτα φόρτωσης. Το πλυντήριό σας είναι έτοιμο για τον επόμενο κύκλο πλυσίματος.

4.3.18 Η συσκευή σας διαθέτει "Λειτουργία Αναμονής".

Αφού ενεργοποιήσετε τη συσκευή σας με το κουμπί On / Off, αν δεν ξεκινήσετε κανένα πρόγραμμα ή δεν πραγματοποιήσετε καμία διαδικασία στο βήμα επιλογής ή δεν κάνετε κανένα χειρισμό εντός περ. 2 λεπτών μετά την ολοκλήρωση του επιλεγμένου προγράμματος, η συσκευή σας θα μεταβεί αυτόματα σε λειτουργία εξοικονόμησης ενέργειας. Η φωτεινότητα των ενδεικτικών λυχνιών θα μειωθεί. Επίσης, αν το προϊόν σας έχει οθόνη που δείχνει χρόνο προγράμματος, η οθόνη θα σβήσει τελείως. Αν γυρίσετε το περιστροφικό κουμπί Επιλογής προγράμματος ή αγγίξετε οποιοδήποτε κουμπί, οι λυχνίες και η οθόνη θα επανέλθουν στην προηγούμενη κατάσταση τους. Οι επιλογές που κάνετε, μπορεί να αλλάξουν κατά την έξοδο από τη ενεργειακά αποδοτική λειτουργία. Ελέγξτε την καταλληλότητα των επιλογών σας πριν ξεκινήσετε το πρόγραμμα. Αν χρειάζεται, πραγματοποιήστε εκ νέου τις ρυθμίσεις σας. Αυτό δεν είναι σφάλμα.

4.4 Συντήρηση και καθαρισμός

Αν καθαρίζετε το προϊόν σε κανονικά διαστήματα, η διάρκεια ζωής του μεγαλώνει ενώ συγχρόνως μειώνονται τα συχνά παρουσιαζόμενα προβλήματα.

4.4.1 Καθαρισμός του συρταριού απορρυπαντικού

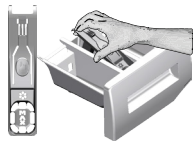

Καθαρίζετε το συρτάρι απορρυπαντικού τακτικά (κάθε 4-5 κύκλους πλυσίματος) όπως παρουσιάζεται παρακάτω, για την πρόληψη της συσσώρευσης απορρυπαντικού σε σκόνη με την πάροδο του χρόνου. Ανυψώστε το πίσω μέρος του σιφωνίου για να το αφαιρέσετε όπως δείχνει η εικόνα.

Αν στο διαμέρισμα μαλακτικού αρχίζει να συγκεντρώνεται περισσότερη από την κανονική ποσότητα μίγματος νερού και μαλακτικού, τότε πρέπει να καθαριστεί το σιφώνιο.

- 1 Πιέστε το σημείο με τις τελείες στο σιφώνιο στο διαμέρισμα μαλακτικού και τραβήξτε το προς το μέρος σας έως ότου αφαιρεθεί το διαμέρισμα από το πλυντήριο.
- 2 Πλύνετε το συρτάρι απορρυπαντικού και το σιφώνιο με άφθονο χλιαρό νερό σε ένα νιπτήριο. Για να αποτρέψετε την επαφή του χεριού σας με τα κατάλοιπα, καθαρίστε το με κατάλληλη βούρτσα φορώντας γάντια.
- 3 Τοποθετήστε πάλι το συρτάρι στη θέση του αφού το καθαρίσετε, και βεβαιωθείτε ότι έχει πάρει σωστή θέση.

4.4.2 Καθαρισμός της πόρτας φόρτωσης και του τυμπάνου

Για προϊόντα με πρόγραμμα καθαρισμού τυμπάνου, δείτε την ενότητα Λειτουργία του προϊόντος - Προγράμματα.



Επαναλαμβάνετε τη διαδικασία Καθαρισμός τυμπάνου κάθε 2 μήνες.

Χρησιμοποιείτε αποσκληρυντικό κατάλληλο για πλυντήρια ρούχων.



Μετά από κάθε πλύσιμο να βεβαιώνετε ότι δεν έχουν παραμείνει στο τύμπανο ξένα υλικά.

Αν είναι φραγμένες οι οπές στη λαστιχένια πτυχωτή στεγανοποίηση που φαίνεται στην εικόνα, ανοίξτε τις οπές χρησιμοποιώντας μια οδοντογλυφίδα.

Ξένα μεταλλικά σώματα θα προκαλέσουν κηλίδες σκουριάς στο τύμπανο.

Καθαρίστε τους λεκέδες στην επιφάνεια του τυμπάνου χρησιμοποιώντας καθαριστικά για ανοξειδωτο χάλυβα.

Ποτέ μη χρησιμοποιήσετε σύρμα τριψίματος ή προϊόντα που χαράζουν. Αυτά θα προξενήσουν ζημιά στις βαμμένες, τις επιχρωμιωμένες και τις πλαστικές επιφάνειες.

4.4.3 Καθαρισμός του σώματος και του πίνακα ελέγχου

Σκουπίστε όπως χρειάζεται το σώμα της συσκευής με σαπουνόνερο ή με μη διαβρωτικά, ήπια απορρυπαντικά σε τζελ, και στεγνώστε με ένα μαλακό πανί.

Για να καθαρίσετε τον πίνακα ελέγχου χρησιμοποιείτε μόνο ένα μαλακό και ελαφρά υγρό πανί.

4.4.4 Καθαρισμός των φίλτρων εισόδου νερού

Υπάρχει ένα φίλτρο στην άκρη κάθε μιας από τις βαλβίδες εισόδου νερού στο πίσω μέρος του μηχανήματος και επίσης στο άκρο κάθε εύκαμπτου σωλήνα εισόδου νερού εκεί όπου συνδέονται στο διακόπτη παροχής. Αυτά τα φίλτρα εμποδίζουν τις ξένες ύλες και τις ακαθαρσίες από το νερό να εισχωρήσουν στο πλυντήριο. Τα φίλτρα πρέπει να καθαρίζονται, επειδή λερωώνονται.

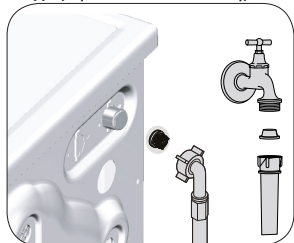

1. Κλείστε τους διακόπτες παροχής νερού.
2. Αφαιρέστε τα παξιμάδια των εύκαμπτων σωλήνων εισόδου νερού για να αποκτήσετε πρόσβαση στα φίλτρα που βρίσκονται στις βαλβίδες εισόδου νερού. Καθαρίστε τα με κατάλληλη βούρτσα. Αν τα φίλτρα είναι πολύ λερωμένα, αφαιρέστε τα με μια πένσα και καθαρίστε τα με αυτό τον τρόπο.
3. Αφαιρέστε τα φίλτρα από τα ίσια άκρα των εύκαμπτων σωλήνων εισόδου νερού μαζί με τα στεγανοποιητικά και καθαρίστε τα καλά σε τρεχούμενο νερό.
4. Τοποθετήστε πάλι προσεκτικά στις θέσεις τους τα στεγανοποιητικά και τα φίλτρα και σφίξτε τα παξιμάδια τους με το χέρι.

4.4.5 Αποστράγγιση του υπολειπόμενου νερού και καθαρισμός του φίλτρου αντλίας

Το σύστημα φίλτρου στο πλυντήριό σας εμποδίζει στερεά σώματα όπως κουμπιά, νομίσματα και ίνες υφασμάτων να αποφράξουν τη φερρωτή της αντλίας κατά την εκκένωση του νερού πλυσίματος. Έτσι η αποστράγγιση του νερού θα γίνεται χωρίς πρόβλημα και θα επεκταθεί η διάρκεια ωφέλιμης ζωής της αντλίας.

Αν το πλυντήριό σας δεν μπορεί να αποστραγγίσει το νερό, τότε είναι φραγμένο το φίλτρο της αντλίας. Το φίλτρο θα πρέπει να καθαρίζεται όταν αποφράσσεται ή κάθε 3 μήνες. Για να καθαριστεί το φίλτρο της αντλίας θα πρέπει να αποστραγγιστεί πρώτα το νερό.

Επιπλέον, ίσως χρειαστεί να αποστραγγιστεί τελείως το νερό πριν τη μεταφορά της συσκευής (π.χ. κατά τη μετακόμιση σε άλλο σπίτι) και σε περίπτωση συνθηκών που το νερό παγώνει.



ΠΡΟΣΟΧΗ: Ξένα υλικά που παραμένουν στο φίλτρο αντλίας μπορεί να προσεξήσουν ζημιά στη συσκευή σας ή να προκαλέσουν πρόβλημα θορύβου.

ΠΡΟΣΟΧΗ: Αν η συσκευή δεν χρησιμοποιείται, κλείστε το διακόπτη παροχής νερού, αποσυνδέστε το σωλήνα νερού δικτύου και αποστραγγίστε το νερό από το εσωτερικό της συσκευής για πρόληψη οποιασδήποτε πιθανότητας παγώματος.

ΠΡΟΣΟΧΗ: Μετά από κάθε χρήση, κλείνετε το διακόπτη νερού στον οποίο συνδέεται ο εύκαμπτος σωλήνας νερού ύδρευσης.

Για να καθαρίσετε το λερωμένο φίλτρο και να αποστραγγίσετε το νερό:

1 Αφαιρέστε το φινι της συσκευής από την πρίζα για να διακόψετε την παροχή ρεύματος.



ΠΡΟΣΟΧΗ: Η θερμοκρασία του νερού μέσα στο πλυντήριο μπορεί να φθάσει τους 90°C. Για την αποφυγή κινδύνου εγκαύματος, καθαρίζετε το φίλτρο μόνον αφού έχει κρυώσει το νερό στο εσωτερικό της συσκευής.

2. Ανοίξτε το καπάκι του φίλτρου.

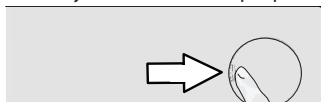

3 Ακολουθήστε τις παρακάτω διαδικασίες για να αποστραγγίσετε το νερό.

Αν το προϊόν δεν διαθέτει εύκαμπτο σωλήνα αποστράγγισης έκτακτης ανάγκης, για να αποστραγγίσετε το νερό:

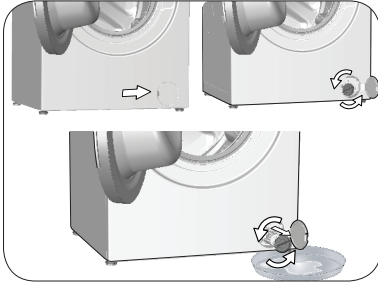

- α. Για να συλλέξετε το νερό που θα τρέξει από το φίλτρο, τοποθετήστε ένα μεγάλο δοχείο μπροστά από το φίλτρο.
- β. Περιστρέψτε (αριστερόστροφα) και λασκάρετε το φίλτρο της αντλίας έως ότου αρχίσει να τρέχει νερό. Κατευθύνετε τη ροή του νερού μέσ στο δοχείο που έχετε τοποθετήσει μπροστά από το φίλτρο. Πάντα έχετε πρόχειρο ένα πανί για να απορροφήσει τυχόν νερό που χύθηκε.
- γ. Όταν τελειώσει το νερό από τη συσκευή, αφαιρέστε τελείως το φίλτρο περιστρέφοντάς το.

- 4 Καθαρίστε τυχόν κατάλοιπα στο εσωτερικό του φίλτρου καθώς και τυχόν ίνες, αν υπάρχουν, γύρω από την περιοχή της φτερωτής.
- 5 Επανατοποθετήστε το φίλτρο.
- 6 Αν το καπάκι του φίλτρου αποτελείται από δύο τμήματα, κλείστε το καπάκι του φίλτρου πιέζοντας την προεξοχή. Αν είναι μονοκόμματο, τοποθετήστε πρώτα στις θέσεις τους τις προεξοχές του κάτω μέρους και πιέστε το πάνω τμήμα για να κλείσει.

5 Αντιμετώπιση προβλημάτων

Πρόβλημα	Αιτία	Λύση
Το πρόγραμμα δεν ξεκινά αφού κλείσει η πόρτα.	Έναρξη / Παύση / Το κουμπί ακύρωσης δεν έχει πιεστεί. Μπορεί να είναι δύσκολο να κλείσετε την πόρτα φόρτωσης αν έχετε τοποθετήσει υπερβολική ποσότητα ρούχων.	<ul style="list-style-type: none"> Πιέστε το πλήκτρο Έναρξη / Παύση / Ακύρωση. Μειώστε την ποσότητα των ρούχων και βεβαιωθείτε ότι η πόρτα φόρτωσης έχει κλείσει σωστά.
Το πρόγραμμα δεν μπορεί να ξεκινήσει ή να επιλεγεί.	Το πλυντήριο έχει μεταβεί σε λειτουργία αυτοπροστασίας λόγω προβλήματος σε παροχή (όπως τάση δικτύου ρεύματος, πίεση νερού κλπ.).	<ul style="list-style-type: none"> Για να ακυρώσετε το πρόγραμμα, γυρίστε το περιστροφικό κουμπί Επιλογής προγράμματος για να επιλέξετε άλλο πρόγραμμα. Το προηγούμενο πρόγραμμα θα ακυρωθεί. (Βλ. "Ακύρωση του προγράμματος")
Νερό μέσα στη συσκευή.	Ενδέχεται να έχει παραμείνει στη συσκευή σας μικρή ποσότητα νερού λόγω των διαδικασιών ελέγχου ποιότητας στο εργοστάσιο.	<ul style="list-style-type: none"> Αυτό δεν αποτελεί ένδειξη βλάβης. Το νερό δεν είναι επιβλαβές για τη συσκευή.
Η συσκευή εισέρχεται σε κατάσταση αναμονής μετά την έναρξη του προγράμματος ή δεν προσλαμβάνει νερό.	Ο διακόπτης νερού είναι κλεισμένος.	<ul style="list-style-type: none"> Ανοίξτε τους διακόπτες νερού.
	Ο εύκαμπτος σωλήνας εισόδου νερού είναι λυγισμένος.	<ul style="list-style-type: none"> Ισιώστε τον εύκαμπο σωλήνα.
	Το φίλτρο εισόδου νερού είναι φραγμένο.	<ul style="list-style-type: none"> Καθαρίστε το φίλτρο.
	Η πόρτα φόρτωσης μπορεί να είναι ανοικτή.	<ul style="list-style-type: none"> Κλείστε την πόρτα.
Η συσκευή δεν αποστραγγίζει το νερό.	Μπορεί να είναι λανθασμένη η σύνδεση νερού ή να έχει διακοπεί η παροχή νερού (Όταν έχει διακοπεί η παροχή νερού, αναρροβήνουν οι λυχνίες LED για πλήσιμο ή ξέβγαλμα).	<ul style="list-style-type: none"> Ελέγξτε τη σύνδεση νερού. Αν έχει διακοπεί η παροχή νερού, πατήστε το πλήκτρο Έναρξης/Παύσης μετά την αποκατάσταση της παροχής, για να συνεχιστεί πάλι η λειτουργία από την κατάσταση αναμονής.
	Ο εύκαμπτος σωλήνας αποστράγγισης νερού μπορεί να είναι φραγμένος ή να έχει στρίψει.	<ul style="list-style-type: none"> Καθαρίστε ή ισιώστε τον εύκαμπο σωλήνα.
	Το φίλτρο αντλίας είναι φραγμένο.	<ul style="list-style-type: none"> Καθαρίστε το φίλτρο της αντλίας.
	Ίσως δεν στηρίζεται με ευστάθεια η συσκευή.	<ul style="list-style-type: none"> Ρυθμίστε τα πόδια ώστε να οριζοντιωθεί η συσκευή.
Η συσκευή παράγει κραδασμούς ή θόρυβο.	Ίσως έχει εισέλθει κάποιο σκληρό αντικείμενο στο φίλτρο αντλίας.	<ul style="list-style-type: none"> Καθαρίστε το φίλτρο της αντλίας.
	Δεν αφαιρέθηκαν τα μπουλόνια ασφαλοῦς μεταφοράς.	<ul style="list-style-type: none"> Αφαιρέστε τα μπουλόνια ασφαλοῦς μεταφοράς.
	Ίσως η ποσότητα ρούχων στο πλυντήριο είναι πολύ μικρή.	<ul style="list-style-type: none"> Προσθέστε περισσότερα ρούχα στο πλυντήριο.
	Ίσως η συσκευή είναι υπερφορτωμένη με ρούχα.	<ul style="list-style-type: none"> Αφαιρέστε μερικά από τα ρούχα από τη συσκευή ή μοιράστε με το χέρι το φορτίο ομοιόμορφα μέσα στη συσκευή.
Υπάρχει διαρροή νερού από το κάτω μέρος του πλυντηρίου.	Ίσως η συσκευή έρχεται σε επαφή με σταθερό αντικείμενο.	<ul style="list-style-type: none"> Βεβαιωθείτε ότι η συσκευή δεν έρχεται σε επαφή με τίποτα.
	Ο εύκαμπτος σωλήνας αποστράγγισης νερού μπορεί να είναι φραγμένος ή να έχει στρίψει.	<ul style="list-style-type: none"> Καθαρίστε ή ισιώστε τον εύκαμπο σωλήνα.
Η λειτουργία της συσκευής σταμάτησε σύντομα μετά την έναρξη του προγράμματος.	Το φίλτρο αντλίας είναι φραγμένο.	<ul style="list-style-type: none"> Καθαρίστε το φίλτρο της αντλίας.
	Η λειτουργία μπορεί να σταμάτησε προσωρινά λόγω χαμηλής τάσης.	<ul style="list-style-type: none"> Η λειτουργία θα συνεχιστεί όταν η τάση επανέλθει στο κανονικό επίπεδο.
Η συσκευή εκκενώνει απευθείας το νερό που προσλαμβάνει.	Ίσως ο σωλήνας αποστράγγισης να μην βρίσκεται σε επαρκές ύψος.	<ul style="list-style-type: none"> Συνδέστε τον εύκαμπο σωλήνα αποστράγγισης νερού όπως περιγράφεται στο εγχειρίδιο χρήσης.
Δεν φαίνεται νερό στη συσκευή κατά το πλύσιμο.	Η στάθμη του νερού δεν είναι ορατή από έξω από το πλυντήριο.	<ul style="list-style-type: none"> Αυτό δεν είναι βλάβη.
Η πόρτα φόρτωσης δεν μπορεί να ανοίξει.	Η ασφάλιση της πόρτας έχει ενεργοποιηθεί λόγω της στάθμης του νερού στο πλυντήριο.	<ul style="list-style-type: none"> Αποστραγγίστε το νερό με το πρόγραμμα Άντληση ή Στύψιμο.
	Η συσκευή θερμαίνει το νερό ή είναι στον κύκλο στύψιματος.	<ul style="list-style-type: none"> Περιμένετε να ολοκληρωθεί το πρόγραμμα.
	Το κλειδωμα προστασίας είναι ενεργοποιημένο. Το κλειδωμα της πόρτας δεν θα απενεργοποιηθεί έως μερικά λεπτά αφού το πρόγραμμα έχει τερματιστεί.	<ul style="list-style-type: none"> Περιμένετε μερικά λεπτά για την απενεργοποίηση της ασφάλισης της πόρτας.
	Η πόρτα φόρτωσης μπορεί να έχει κολλήσει λόγω της πίεσης που ασκείται πάνω της.	<ul style="list-style-type: none"> Πιάστε τη λαβή και ωθήστε και τραβήξτε την πόρτα φόρτωσης για να την απελευθερώσετε και να την ανοίξετε.

Πρόβλημα	Αιτία	Λύση
Το πλύσιμο διαρκεί περισσότερο χρόνο από αυτόν που αναφέρεται στο εγχειρίδιο. (*)	Η πίεση του νερού είναι χαμηλή.	<ul style="list-style-type: none"> • Η συσκευή περιμένει μέχρι να προσλάβει επαρκή ποσότητα νερού για να αποφευχθεί κακή ποιότητα πλυσίματος λόγω της μειωμένης ποσότητας νερού. Για αυτό το λόγο, ο χρόνος πλυσίματος παρατείνεται.
	Η τάση μπορεί να είναι χαμηλή.	<ul style="list-style-type: none"> • Ο χρόνος πλυσίματος παρατείνεται για να αποφευχθούν άσχημα αποτελέσματα πλυσίματος όταν η τάση τροφοδοσίας είναι χαμηλή.
	Η θερμοκρασία εισόδου του νερού μπορεί να είναι χαμηλή.	<ul style="list-style-type: none"> • Ο χρόνος που απαιτείται για τη θέρμανση του νερού παρατείνεται στις κρύες εποχές. Επίσης, ο χρόνος πλυσίματος μπορεί να μεγαλώσει για να αποφευχθούν άσχημα αποτελέσματα πλυσίματος.
	Ίσως έχει αυξηθεί ο αριθμός των κύκλων ξεβγάλματος και/ή η ποσότητα νερού ξεβγάλματος.	<ul style="list-style-type: none"> • Η συσκευή αυξάνει την ποσότητα νερού ξεβγάλματος όταν απαιτείται καλό ξεβγάλμα και, αν είναι απαραίτητο, προσθέτει μία επιπλέον φάση ξεβγάλματος.
Δεν γίνεται αντίστροφη μέτρηση του υπολειπόμενου χρόνου προγράμματος. (Σε μοντέλα με οθόνη) (*)	Ίσως λόγω υπερβολικής χρήσης απορρυπαντικού έχει προκύψει υπερβολικός αφρισμός και έχει ενεργοποιηθεί το αυτόματο σύστημα απορρόφησης αφρού.	<ul style="list-style-type: none"> • Χρησιμοποιείτε τη συνιστώμενη ποσότητα απορρυπαντικού.
	Το χρονόμετρο μπορεί να σταματήσει κατά την εισαγωγή νερού.	<ul style="list-style-type: none"> • Δεν θα γίνεται αντίστροφη μέτρηση στο χρονόμετρο έως ότου το πλυντήριο γεμίσει με επαρκή ποσότητα νερού. Η συσκευή θα περιμένει έως ότου υπάρχει επαρκής ποσότητα νερού, για να αποφευχθούν άσχημα αποτελέσματα πλυσίματος λόγω έλλειψης νερού. Μετά από αυτό θα συνεχιστεί η αντίστροφη μέτρηση στην ένδειξη χρονομέτρου.
	Το χρονόμετρο μπορεί να σταματήσει κατά τη φάση θέρμανσης.	<ul style="list-style-type: none"> • Δεν θα γίνεται αντίστροφη μέτρηση στο χρονόμετρο έως ότου η συσκευή επιτύχει την επιλεγμένη θερμοκρασία.
Το χρονόμετρο μπορεί να σταματήσει κατά τη φάση στύψιματος.	Το χρονόμετρο μπορεί να σταματήσει κατά τη φάση στύψιματος.	<ul style="list-style-type: none"> • Το αυτόματο σύστημα ανίχνευσης ανισοκατανομής φορτίου μπορεί να ενεργοποιήθηκε λόγω ανομοιόμορφης κατανομής των ρούχων στο τύμπανο.
	Ίσως υπάρχει ανισοκατανομή των ρούχων στη συσκευή.	<ul style="list-style-type: none"> • Το αυτόματο σύστημα ανίχνευσης ανισοκατανομής φορτίου μπορεί να ενεργοποιήθηκε λόγω ανομοιόμορφης κατανομής των ρούχων στο τύμπανο.
Δεν γίνεται αντίστροφη μέτρηση του υπολειπόμενου χρόνου προγράμματος. (*)	Ίσως υπάρχει ανισοκατανομή των ρούχων στη συσκευή.	<ul style="list-style-type: none"> • Το αυτόματο σύστημα ανίχνευσης ανισοκατανομής φορτίου μπορεί να ενεργοποιήθηκε λόγω ανομοιόμορφης κατανομής των ρούχων στο τύμπανο.
Η συσκευή δεν προχωράει στη φάση στύψιματος. (*)	Ίσως υπάρχει ανισοκατανομή των ρούχων στη συσκευή.	<ul style="list-style-type: none"> • Το αυτόματο σύστημα ανίχνευσης ανισοκατανομής φορτίου μπορεί να ενεργοποιήθηκε λόγω ανομοιόμορφης κατανομής των ρούχων στο τύμπανο.
	Η συσκευή δεν θα εκτελέσει στύψιμο αν το νερό δεν έχει αποστραγγιστεί τελείως.	<ul style="list-style-type: none"> • Ελέγξτε το φίλτρο και τον εύκαμπο σωλήνα αποστράγγισης.
Ίσως λόγω υπερβολικής χρήσης απορρυπαντικού έχει προκύψει υπερβολικός αφρισμός και έχει ενεργοποιηθεί το αυτόματο σύστημα απορρόφησης αφρού.	Ίσως λόγω υπερβολικής χρήσης απορρυπαντικού έχει προκύψει υπερβολικός αφρισμός και έχει ενεργοποιηθεί το αυτόματο σύστημα απορρόφησης αφρού.	<ul style="list-style-type: none"> • Χρησιμοποιείτε τη συνιστώμενη ποσότητα απορρυπαντικού.
	Η συσκευή δεν θα εκτελέσει στύψιμο αν το νερό δεν έχει αποστραγγιστεί τελείως.	<ul style="list-style-type: none"> • Ελέγξτε το φίλτρο και τον εύκαμπο σωλήνα αποστράγγισης.

Πρόβλημα	Αιτία	Λύση
Κακή απόδοση πλυσίματος: Τα ρούχα γίνονται γκριζα. (**)	Χρησιμοποιήθηκε ανεπαρκής ποσότητα απορρυπαντικού για μεγάλη χρονική περίοδο.	<ul style="list-style-type: none"> Χρησιμοποιείτε τη συνιστώμενη δόση απορρυπαντικού που είναι κατάλληλη για τη σκληρότητα του νερού και τα ρούχα.
	Το πλύσιμο γινόταν σε χαμηλές θερμοκρασίες για μεγάλη χρονική περίοδο.	<ul style="list-style-type: none"> Επιλέγεται την κατάλληλη θερμοκρασία για τα ρούχα που πρέπει να πλυθούν.
	Χρησιμοποιείται ανεπαρκής ποσότητα απορρυπαντικού με σκληρό νερό.	<ul style="list-style-type: none"> Η χρήση ανεπαρκούς ποσότητας απορρυπαντικού κάνει τους ρύπους να προσκολλούνται στα ρούχα με αποτέλεσμα το χρώμα του υφάσματος να γίνεται γκριζο με την πάροδο του χρόνου. Είναι δύσκολο να εξαλειφθεί το γκριζο χρώμα αφού έχει συμβεί αυτό. Χρησιμοποιείτε τη συνιστώμενη δόση απορρυπαντικού που είναι κατάλληλη για τη σκληρότητα του νερού και τα ρούχα.
Κακή απόδοση πλυσίματος: Οι λεκέδες παραμένουν ή τα ρούχα δεν λευκαίνουν. (**)	Χρησιμοποιείται ανεπαρκής ποσότητα απορρυπαντικού.	<ul style="list-style-type: none"> Χρησιμοποιείτε τη συνιστώμενη δόση απορρυπαντικού που είναι κατάλληλη για τη σκληρότητα του νερού και τα ρούχα.
	Φορτώθηκε υπερβολική ποσότητα ρούχων.	<ul style="list-style-type: none"> Μη φορτώνετε υπερβολικά τη συσκευή. Φορτώνετε στη συσκευή τις ποσότητες του "Πίνακα προγραμμάτων και καταναλώσεων".
	Επιλέχθηκαν λάθος πρόγραμμα και θερμοκρασία.	<ul style="list-style-type: none"> Επιλέξτε το κατάλληλο πρόγραμμα και την κατάλληλη θερμοκρασία για τα ρούχα που πρέπει να πλυθούν.
	Χρησιμοποιείται λάθος τύπος απορρυπαντικού.	<ul style="list-style-type: none"> Χρησιμοποιείτε αυθεντικό απορρυπαντικό κατάλληλο για τη συσκευή.
	Χρησιμοποιείται υπερβολική ποσότητα απορρυπαντικού.	<ul style="list-style-type: none"> Τοποθετήστε το απορρυπαντικό στο σωστό διαμέρισμα. Μην αναμιξέτε λευκαντικό και απορρυπαντικό.
Κακή απόδοση πλυσίματος: Λεκέδες σαν από λάδι εμφανίστηκαν στα ρούχα. (**)	Δεν εφαρμόζεται τακτικός καθαρισμός του τυμπάνου.	<ul style="list-style-type: none"> Καθαρίζετε το τυμπανο τακτικά. Γι' αυτό βλ. 4.4.2.
Κακή απόδοση πλυσίματος: Τα ρούχα μυρίζουν άσχημα. (**)	Στο τυμπανο δημιουργούνται οσμές και στρώσεις βακτηριδίων λόγω συνεχούς πλυσίματος σε χαμηλές θερμοκρασίες και/ή σε σύντομα προγράμματα.	<ul style="list-style-type: none"> Μετά από κάθε πλύση αφήνετε μισάνοιχτα το συρτάρι απορρυπαντικού και την πόρτα φόρτωσης. Έτσι, δεν θα αναπτυχθεί στην συσκευή ένα υγρό περιβάλλον κατάλληλο για την ανάπτυξη των βακτηριδίων.
Ξεθώρισε το χρώμα των ρούχων. (**)	Φορτώθηκε υπερβολική ποσότητα ρούχων.	<ul style="list-style-type: none"> Μη φορτώνετε υπερβολικά τη συσκευή.
	Το χρησιμοποιούμενο απορρυπαντικό είναι ελαφρά υγρό.	<ul style="list-style-type: none"> Διατηρείτε τα απορρυπαντικά κλειστά, σε περιβάλλον χωρίς υγρασία και μην τα εκθέτετε σε υπερβολικές θερμοκρασίες.
Δεν ξεβγάζει καλά.	Επιλέχθηκε υψηλότερη θερμοκρασία.	<ul style="list-style-type: none"> Επιλέξτε το κατάλληλο πρόγραμμα και την κατάλληλη θερμοκρασία σύμφωνα με τον τύπο και τον βαθμό λερώματος των ρούχων.
	Η ποσότητα, η μάρκα και η συνθήκες φύλαξης του απορρυπαντικού είναι ακατάλληλες.	<ul style="list-style-type: none"> Χρησιμοποιείτε απορρυπαντικό κατάλληλο για το πλυντήριο και τα ρούχα σας. Διατηρείτε τα απορρυπαντικά κλειστά, σε περιβάλλον χωρίς υγρασία και μην τα εκθέτετε σε υπερβολικές θερμοκρασίες.
	Το απορρυπαντικό τοποθετήθηκε σε λάθος διαμέρισμα.	<ul style="list-style-type: none"> Αν το απορρυπαντικό τοποθετηθεί στο διαμέρισμα πρόπλυσης, παρόλο που ο κύκλος πρόπλυσης δεν έχει επιλεχθεί, το πλυντήριο μπορεί να προσλάβει το απορρυπαντικό στη διάρκεια της φάσης ξεβγάλματος ή μαλακτικού. Τοποθετήστε το απορρυπαντικό στο σωστό διαμέρισμα.
	Το φίλτρο αντλία είναι φραγμένο. Ο εύκαμπτος σωλήνας αποστράγγισης είναι διπλωμένος.	<ul style="list-style-type: none"> Ελέγξτε το φίλτρο. Ελέγξτε τον εύκαμπτο σωλήνα αποστράγγισης.

Πρόβλημα	Αιτία	Λύση
Τα ρούχα σκληρυναν μετά το πλύσιμο. (**)	Χρησιμοποιείται ανεπαρκής ποσότητα απορρυπαντικού.	<ul style="list-style-type: none"> • Η χρήση ανεπαρκούς ποσότητας απορρυπαντικού για την σκληρότητα του νερού μπορεί να κάνει τα ρούχα να σκληρύνουν με την πάροδο του χρόνου. Χρησιμοποιείτε την κατάλληλη δόση απορρυπαντικού σύμφωνα με τη σκληρότητα του νερού.
	Το απορρυπαντικό τοποθετήθηκε σε λάθος διαμέρισμα.	<ul style="list-style-type: none"> • Αν το απορρυπαντικό τοποθετήθηκε στο διαμέρισμα πρόπλυσης, παρόλο που ο κύκλος πρόπλυσης δεν έχει επιλεγεί, το πλυντήριο μπορεί να προσλάβει το απορρυπαντικό στη διάρκεια της φάσης ξεβγάλματος ή μαλακτικού. Τοποθετήστε το απορρυπαντικό στο σωστό διαμέρισμα.
	Το απορρυπαντικό μπορεί να αναμίχθηκε με το μαλακτικό.	<ul style="list-style-type: none"> • Μην αναμιγνύετε το μαλακτικό με το απορρυπαντικό. Πλύνετε και καθαρίστε τη μονάδα προσθήκης με ζεστό νερό.
Τα ρούχα δεν μυρίζουν όπως το μαλακτικό. (***)	Το απορρυπαντικό τοποθετήθηκε σε λάθος διαμέρισμα.	<ul style="list-style-type: none"> • Αν το απορρυπαντικό τοποθετήθηκε στο διαμέρισμα πρόπλυσης, παρόλο που ο κύκλος πρόπλυσης δεν έχει επιλεγεί, το πλυντήριο μπορεί να προσλάβει το απορρυπαντικό στη διάρκεια της φάσης ξεβγάλματος ή μαλακτικού. Πλύνετε και καθαρίστε τη μονάδα προσθήκης με ζεστό νερό. Τοποθετήστε το απορρυπαντικό στο σωστό διαμέρισμα.
	Το απορρυπαντικό μπορεί να αναμίχθηκε με το μαλακτικό.	<ul style="list-style-type: none"> • Μην αναμιγνύετε το μαλακτικό με το απορρυπαντικό. Πλύνετε και καθαρίστε τη μονάδα προσθήκης με ζεστό νερό.
Κατάλοιπα απορρυπαντικού στο συρτάρι απορρυπαντικού. (**)	Το απορρυπαντικό τοποθετήθηκε σε υγρό συρτάρι.	<ul style="list-style-type: none"> • Στεγνώνετε το συρτάρι πριν τοποθετήσετε το απορρυπαντικό.
	Το απορρυπαντικό υγράνθηκε.	<ul style="list-style-type: none"> • Διατηρείτε τα απορρυπαντικά κλειστά, σε περιβάλλον χωρίς υγρασία και μην τα εκθέτετε σε υπερβολικές θερμοκρασίες.
	Η πίεση του νερού είναι χαμηλή.	<ul style="list-style-type: none"> • Ελέγξτε την πίεση του νερού.
	Το απορρυπαντικό στο διαμέρισμα κύριας πλύσης βράχθηκε κατά την πρόσληψη νερού πρόπλυσης. Οι σπές του διαμερίσματος απορρυπαντικού έχουν φράξει.	<ul style="list-style-type: none"> • Ελέγξτε τις σπές και καθαρίστε τις αν έχουν φράξει.
	Υπάρχει πρόβλημα με τις βαλβίδες του συρταριού απορρυπαντικού.	<ul style="list-style-type: none"> • Καλέστε τον εξουσιοδοτημένο αντιπρόσωπο σέρβις.
	Το απορρυπαντικό μπορεί να αναμίχθηκε με το μαλακτικό.	<ul style="list-style-type: none"> • Μην αναμιγνύετε το μαλακτικό με το απορρυπαντικό. Πλύνετε και καθαρίστε τη μονάδα προσθήκης με ζεστό νερό.
Σχηματίζεται πάρα πολλές αφρός στη συσκευή. (**)	Δεν εφαρμόζεται τακτικός καθαρισμός του τυμπάνου.	<ul style="list-style-type: none"> • Καθαρίζετε το τύμπανο τακτικά. Σχετικά με αυτό, βλ. 4.4.2.
	Χρησιμοποιούνται απορρυπαντικά ακατάλληλα για το πλυντήριο.	<ul style="list-style-type: none"> • Χρησιμοποιείτε απορρυπαντικά κατάλληλα για το πλυντήριο.
	Χρησιμοποιείται υπερβολική ποσότητα απορρυπαντικού.	<ul style="list-style-type: none"> • Χρησιμοποιείτε μόνο επαρκή ποσότητα απορρυπαντικού.
	Το απορρυπαντικό φυλάχθηκε σε ακατάλληλες συνθήκες.	<ul style="list-style-type: none"> • Φυλάσσετε το απορρυπαντικό κλειστό σε ξηρό μέρος. Μην το φυλάσσετε σε υπερβολικά ζεστά μέρη.
	Ορισμένα πλεκτά ρούχα όπως δαντέλες μπορεί να αφορίζουν υπερβολικά λόγω της δομής τους.	<ul style="list-style-type: none"> • Χρησιμοποιείτε μικρότερες ποσότητες απορρυπαντικού για αυτά τα είδη.
Το απορρυπαντικό τοποθετήθηκε σε λάθος διαμέρισμα.	<ul style="list-style-type: none"> • Τοποθετήστε το απορρυπαντικό στο σωστό διαμέρισμα. 	
Το μαλακτικό λήφθηκε πρόωρα από τη συσκευή.	<ul style="list-style-type: none"> • Μπορεί να υπάρχει πρόβλημα στις βαλβίδες ή στο συρτάρι προσθήκης του απορρυπαντικού. Καλέστε τον εξουσιοδοτημένο αντιπρόσωπο σέρβις. 	

Πρόβλημα	Αιτία	Λύση
Υπάρχει υπερχείλιση αφρού από το συρτάρι απορρυπαντικού.	Χρησιμοποιείται υπερβολική ποσότητα απορρυπαντικού.	<ul style="list-style-type: none"> Αναμίξτε 1 κουταλιά της σούπας μαλακτικό και ½ λίτρο νερού και προσθέστε το στο διαμέρισμα κύριας πλύσης στο συρτάρι προσθήκης απορρυπαντικού.
		<ul style="list-style-type: none"> Τοποθετήστε στη συσκευή απορρυπαντικό κατάλληλο για τα προγράμματα και μέγιστα φορτία που αναφέρονται στον "Πίνακα προγραμμάτων και καταναλώσεων". Όταν χρησιμοποιείτε πρόσθετα χημικά (παράγοντες αφαίρεσης λεκέδων, λευκαντικά κλπ.), μειώστε την ποσότητα του απορρυπαντικού.
Τα ρούχα παραμένουν βρεγμένα στο τέλος του προγράμματος. (*)	Ίσως λόγω υπερβολικής χρήσης απορρυπαντικού έχει προκύψει υπερβολικός αφρισμός και έχει ενεργοποιηθεί το αυτόματο σύστημα απορρόφησης αφρού.	<ul style="list-style-type: none"> Χρησιμοποιείτε τη συνιστώμενη ποσότητα απορρυπαντικού.
(*) Όταν τα ρούχα δεν είναι ομοιόμορφα κατανεμημένα στο τύμπανο, η συσκευή δεν μεταβαίνει στη φάση στύψιματος, για να αποτραπεί τυχόν ζημιά στη συσκευή και το περιβάλλον της. Θα πρέπει να γίνει ανακατανομή των ρούχων και να επαναληφθεί το στύψιμο.		
(**) Δεν εφαρμόζεται τακτικός καθαρισμός του τυμπάνου. Καθαρίζετε το τύμπανο τακτικά. Βλ. 4.4.2		
	ΠΡΟΣΟΧΗ: Αν το πρόβλημα επιμένει παρόλο που ακολουθήσατε τις οδηγίες αυτής της ενότητας, συμβουλευτείτε το συνεργαζόμενο κατάστημα ή τον Εξουσιοδοτημένο αντιπρόσωπο σέρβις. Ποτέ μην επιχειρήσετε να επιδιορθώσετε μόνοι σας τη συσκευή αν δεν λειτουργεί σωστά.	

