

Vaskemaskine- Tørretumbler

Brugervejledning

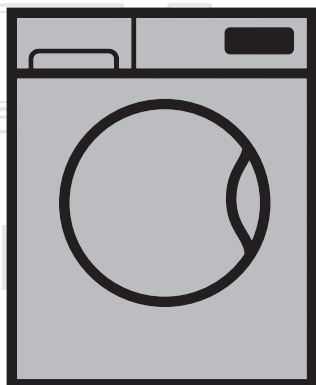

EHTV8733XS0

DA

Dokumentnummer= 2820525532_DA/04-12-17.(14:35)

beko

Læs venligst denne brugervejledning først!

Kære kunde.

Tak, fordi du valgte et Beko-produkt. Vi håber, at du får de bedste resultater fra dit produkt, der er fremstillet af materialer i høj kvalitet og den nyeste teknologi. Derfor bedes du læse hele denne brugervejledning og alle andre ledsagedokumenter grundigt, før du bruger produktet, og holde dem som en reference for fremtidig brug. Hvis du overdrager produktet til en anden, giv da også denne brugervejledning. Følg alle advarsler og information i brugervejledningen.

I hele denne brugervejledning er følgende symboler anvendt:

	FARE! Risiko for elektrisk stød.
--	---

	FARE! Advarsel om produktets vægt
--	--

	FORSIGTIG • Advarsel om farlige situationer med hensyn til liv og ejendom.
--	---

	FORSIGTIG • Nødvendige forholdsregler.
--	---



Dette produkt er fremstillet ved hjælp af den nyeste teknologi i miljøvenlige forhold.



BEMÆRK

- *Vigtig information eller brugbare tips.*



- *Læs brugervejledningen.*



- *Produktets indpakningsmaterialer er fremstillet af genbrugsmaterialer i overensstemmelse med vores nationale miljøregler.*
- *Emballagen må ikke bortskaffes sammen med almindeligt husholdningsaffald. Indpakningsmaterialer skal afleveres til indsamlingssteder udpeget af de lokale myndigheder.*



- *Allergy UK er et arbejdsnavn for The British Allergy Foundation. Den vigtigste anbefaling er "Godkendelsesstempet". Når du ser et produkt, med det logo, kan du være sikker på, at produktet er videnskabeligt afprøvet for at bevise, at det effektivt reducerer/fjerner allergener fra allergimiljøet og personer, der lider af astma, eller at produktets indhold af allergener/kemiske stoffer er betydeligt reduceret.*





APPAREL CARE

"Vaskeprogrammet for uld i denne maskine er blevet testet og godkendt af The Woolmark Company til vask af tøj, der kan maskinvaskes, forudsat, at tøjet vaskes i henhold til instruktionerne på vaskemærket og instruktioner udstedt af producenten af denne vaskemaskine. M1527"

"I England, Irland, Hong Kong og India er Woolmark-varemærke et certificering varemærke."

1	Vigtige sikkerheds- og miljøinstruktioner	7
1.1	Generelle sikkerhedsregler	7
1.1.1	Elektrisk sikkerhed	7
1.1.2	Produktsikkerhed	8
1.1.3	Advarsler for tørretumbler	10
1.2	Tilsluttet brug	13
1.3	Børns sikkerhed	13
1.4	Overensstemmelse med WEEE-direktivet og bortskaffelse af det gamle produkt	14
1.5	Information om emballagen	14
2	Din vaske-tørremaskine	15
2.1	Oversigt	15
2.2	Pakkens indhold	16
2.3	Tekniske specifikationer	17
3	Installation	18
3.1	Passende opsætningssted	19
3.2	Fjernelse af den beskyttende indpakning	19
3.3	Fjernelse af transportboltene	20
3.4	Tilslutning af vand	20
3.5	Tilslutning til afløb	22
3.6	Justering af fødder	23
3.7	Elektrisk tilslutning	24
3.8	Transport af produktet	24
4	Forberedelse	25
4.1	Sortering af vasketøj	25
4.2	Forberedelse af vasketøj	26
4.3	Tips til energibesparelse	27
4.4	Første brug	27
4.5	Korrekt kapacitet	28
4.6	Ilægning af vasketøj	28
4.7	Brug af vaskemiddel og skyllemiddel	29
4.7.1	Sæbeskuffe	29
4.7.2	Sæbe, skyllemiddel og andre vaskemidler	29
4.7.3	Valg af sæbetype	30
4.7.4	Tilpasning af mængden af vaskemiddel	30
4.7.5	Brug af skyllemiddel	30
4.7.6	Brug af flydende vaskemidler	31
4.7.6.1	Hvis der medfølger en kop til den flydende sæbe	31
4.7.6.2	Hvis der ikke medfølger en kop til den flydende sæbe	31
4.7.7	Brug af gel og vaskemiddel i tabletform	31
4.7.8	Brug af stivelse til tekstiler	32

4.7.9 Brug af blegemiddel.....	32
4.7.10 Brug af kalkfjerner.....	32
4.8 Tips til effektiv vask.....	33
4.9 Tips til korrekt tørring.....	34
5 Betjening af maskinen	35
5.1 Betjeningspanel.....	35
5.2. Symboler på displayet.....	36
5.3 Forberedelse af maskinen.....	36
5.4 Valg af vaskeprogram.....	37
5.5 Vaskeprogrammer.....	37
Bomuld.....	38
Syntetisk.....	38
Uld.....	39
Bomuld Eco.....	39
Fint Tøj.....	40
Håndvask.....	40
Daglig Express.....	40
Super Kort Ekspres.....	40
Skjorter.....	41
Skyl.....	41
Centrifugering & Pumpe.....	41
5.6 Temperaturvalg.....	42
5.7 Valg af centrifugeringsfart.....	43
5.7.1 Hvis du ønsker at bruge centrifugering efter skyllestop-funktionen:.....	44
5.7.2 Valg af hjælpefunktioner til tørring.....	44
5.8 Tørreprogrammer.....	45
Syntetisk Tør.....	45
Bomuld Tør.....	45
5.9 Vaske- og tørreprogrammer.....	46
5 Kg Vask & Tør.....	46
Wash&Wear.....	46
BabyProtect+ Vask & Tør.....	47
5.10 Program- og forbrugsskema.....	48
5.11 Valg af hjælpefunktioner.....	51
Forvask.....	52
Ekstra Skylning.....	52
5.12 Tørretrin.....	53
5.12.1 Strygetørt 	53
5.12.2 Skabstørt 	53
5.12.3 Ekstra skabstørt 	53
5.12.4 Tørringsminutter baseret på tid (Tidsbestemt tørring - minutter).....	53
5.13 Tidsvisning.....	54
5.14 Sluttid.....	54

INDHOLDSFORTEGNELSE

5.15 Start af programmet	55
5.16 Lås på frontlågen.....	55
5.17 Ændring af valg efter at programmet er startet	56
5.17.1 Tilføjelse af vasketøj efter at programmet er startet:.....	56
5.17.2 Pauseindstilling af maskinen:.....	56
5.17.3 Ændring af programvalg efter at programmet er startet:.....	56
5.17.4 Ændring af hjælpefunktioner, fart og temperatur.....	57
5.18 Børnelås.....	57
5.18.1 Aktivering af børnesikringen:.....	57
5.18.2 Deaktivering af børnesikring:.....	58
5.19 Annullering af programmet.....	58
5.20 Afslutning af program.....	59
5.21 Din maskine er udstyret med en »Standby-tilstand«.....	59
6 Vedligeholdelse og rengøring	60
6.1 Rengøring af sæbeskuffen.....	60
6.2 Rengøring af frontlågen og tromlen.....	60
6.3 Rengøring af kabinet og kontrolpanel	61
6.4 Rensning af vandtilførselsfiltre	61
6.5 Udtømning af resterende vand og rensning af pumpefilteret.....	62
7 Fejlfinding	64

1 Vigtige sikkerheds- og miljøinstruktioner

Dette afsnit indeholder sikkerhedsinstruktioner, der skal følges for at beskytte mod personskade eller beskadigelse af ejendele. Hvis instruktionerne ikke overholdes, bortfalder garantien.

1.1 Generelle sikkerhedsregler

FORSIGTIG



- Dette produkt kan bruges af børn på eller over 8 år og folk med reducerede fysiske, følelsesmæssige og mentale evner samt ufaglærte eller uerfarne personer, forudsat de er overvåget og bliver instrueret i sikker brug af apparatet samt omkring de relaterede farer. Børn må ikke lege med apparatet. Rengøring og brugsvedligeholdelse må aldrig udføres af børn, medmindre de er overvåget af en ansvarlig voksen. Børn under 3 år skal holdes på afstand, medmindre de er konstant overvåget.

FORSIGTIG



- Anbring aldrig produktet på et gulv dækket af gulvtæppe, da manglen på luftstrømning under produktet vil overophede de elektriske dele. Det vil medføre problemer med produktet.

BEMÆRK



- *Installation og reparation skal altid udføres af en autoriseret servicemontør. Fabrikanten er ikke ansvarlig for skader, der kan opstå som følge af en uautoriseret persons behandling af produktet.*

1.1.1 Elektrisk sikkerhed

FARE!



Hvis der er fejl på produktet, bør det ikke anvendes, medmindre reparationen foretages af den autoriserede servicemontør. Der er risiko for elektrisk stød!

Rengør aldrig produktet ved at hælde vand på eller i det! Der er risiko for elektrisk stød!

Vigtige sikkerheds- og miljøinstruktioner

FORSIGTIG



- Hvis forbindelseskablet er beskadiget, skal producenten, kundeservice, en kvalificeret person (elektriker) eller en person udpeget af importøren, erstatte det for at undgå fare.

FORSIGTIG



- Afbryd strømmen til produktet, når det ikke er i brug.
- Rør aldrig ved stikkontakten med våde hænder. Afbryd aldrig strømmen ved at trække i el-ledningen, afbryd det altid ved at tage fat i stikket.
- Strømmen til produktet skal være afbrudt under installation, vedligeholdelse, rengøring og reparation.
- Tilslutning ikke med forlængerledninger eller dobbeltstik.

BEMÆRK



- *Produktet er designet til at genoptage driften, når strømmen vender tilbage efter en strømafbrydelse. Se afsnittet "Annullering af programmet", hvis du ønsker at stoppe programmet.*

1.1.2 Produktsikkerhed

FARE!



Undlad at åbne frontlågen eller fjerne filteret, mens der er vand i tromlen. Ellers kan det medføre oversvømmelse eller skoldning med varmt vand.

FORSIGTIG



- Slangerne til vandforsyning og udtømning skal fastgøres sikkert og være ubeskadigede. I modsat fald er der risiko for lækage.

BEMÆRK



- *Undlad at åbne den låste frontlåge med tvang. Frontlågen kan åbnes nogle få minutter efter, at vaskeprogrammet er afsluttet. Hvis maskinen ikke er kølet tilstrækkeligt ned ved programmets afslutning, kan frontlågen ikke åbnes. Undlad at åbne frontlågen med magt. Den skal køle ned ad sig selv. Frontlågen og låsemekanismen kan blive beskadiget.*
- *Under installationen af produktet, skal der være en aflåselig dør, skydedøre eller døre på hængsler, der kan forhindre fuld åbning af frontlågen.*
- *Følg vaskeanvisningerne på tekstilernes mærkater og på sæbepakningen.*
- *Brug kun vaskemidler, blødgøringsmidler og supplerende midler, der egner sig til vaskemaskine.*
- *Undlad at installere eller stille produktet på et sted, der kan være udsat for vejrforhold.*
- *Der må ikke pilles ved knapper.*

1.1.3 Advarsler for tørretumbler

FARE!

Vasketøj, der tidligere er vasket, rensat, tilsmudset eller plettet med benzin/olie, tørre opløsningsmidler eller andre brændbare og eksplosive materialer, må ikke tørres i maskinen, fordi de afgiver brændbar eller eksplosiv damp. Der kan opstå brandfare.

Tøj tilsmudset med flydende madolie, acetone, alkohol, benzin, gasolie, pletfjerner, terpentiner, voks eller voksfjerner skal vaskes med varmt vand og store mængder af vaskemiddel, inden det tørres. Der kan opstå brandfare.

Skumgummi (latexskum), badehætter, vandtætte tekstiler, tøj eller puder med gummikanter eller puder i skumgummi må ikke tørres med tørrefunktionen. Der kan opstå brandfare.

Hvis du benytter en vaskebold, målebæger, vaskekugler o.l. til vask i maskinen, kan de smelte under tørring. Brug ikke disse produkter, når du vælger tørringsfunktionen. Der kan opstå brandfare.

Kør aldrig tørrefunktionen, når du bruger industrikemikalier til rengøring. Der kan opstå brandfare.



FARE!



Rør ikke frontlågens glas med bare hænder efter tørring. Der er risiko for forbrænding.

For at vasketøjet forbliver ved en temperatur, hvor det ikke bliver beskadiget, udføres der en nedkøling som et sidste trin. Hvis du åbner lågen før afkølingstrinet er afsluttet, kan du blive ramt af varm damp. Der er risiko for forbrænding.

Hvis tørreprogrammerne afbrydes (hvis programmet annulleres eller på grund af strømsvigt), kan vasketøjet i maskinen være varmt. Vær forsigtig.

FORSIGTIG



- **Stand ikke maskinen før tørreprogrammet er afsluttet. Hvis du bliver nødt til at stoppe maskinen, skal du fjerne alt vasketøjet og lægge det et passende sted, for at det kan køle ned.**
- **Produktet kan arbejde under omgivende temperatur på mellem 0 °C og +35 °C.**
- **Omgivende temperatur på mellem 15°C og +25°C er den bedste temperatur for dit produkt.**
- **Lad ikke kæledyr komme ind i produktet. Tjek, om der er vand inde i maskinen før brug.**
- **Overbelast ikke maskinen ved tørring. Følg den maksimale belastning, der er angivet til tørring.**

Vigtige sikkerheds- og miljøinstruktioner

FORSIGTIG



- Læder eller vasketøj, der indeholder læder (såsom en lædermærkat på jeans) må ikke tørres. Farven fra læderet kan smitte af på andre tekstiler.
- Hvis fejl ikke kan reparereres ved at følge oplysningerne i sikkerhedsinstruktionerne, skal du trække stikket ud af stikkontakten og tilkalde en autoriseret servicemontør.
- Du kan nøjes med at vaske, tørre eller vaske og tørre vasketøjet i vaske-tørremaskinen. Maskinen må ikke blive brugt alene til at tørre tøj i lang tid. Når maskinen kun bruges til at tørre, skal den køre uden at lægge vasketøj i den på et kort vaskeprogram efter hver 15. gang den bruges.
- Tjek alt tøj, før det lægges i maskinen, og sørg for, at der ikke er genstande som lightere, mønter, metalstykker eller nåle i lommerne eller inden i tøjet.
- Undertøj med metalstøtter må ikke tørres i maskinen. Metalstøtter kan falde af under tørringen og beskadige maskinen. Anbring tøjet i en pose eller et pudebetræk.
- Tør ikke store stykker tøj såsom tyl-gardiner, gardiner, sengetøj, tæpper eller gulvtæpper i maskinen. Tøjet kan blive ødelagt.

BEMÆRK



- *Undlad at tørre uvasket tøj i maskinen.*
- *Brug ikke blødgøringsmidler eller antistatiske produkter i maskinen, medmindre disse er anbefalet af producenterne.*
- *Produkter såsom blødgøringsmidler kan bruges i henhold til producentens anvisninger.*
- *Tør ikke sarte tekstiler, såsom silke, uld, osv. i maskinen. Ellers kan uld krympe, og andre sarte tekstiler kan blive beskadiget.*
- *Tjek symbolerne på etiketten i tøjet, før det vaskes og tørres.*

1.2 Tilsigtet brug

BEMÆRK



- *Dette produkt er beregnet til husholdningsbrug. Det egner sig ikke til erhvervsmæssig brug og må kun bruges til den tilsigtede anvendelse.*
- *Maskinen må kun bruges til vask, skyl og tørring af tekstiler, der er markeret i overensstemmelse hermed.*
- *Producenten frasiger sig ethvert ansvar for skader opstået som følge af ukorrekt brug eller transport.*
- *Apparatets levetid er 10 år. I løbet af denne periode vil originale reservedele være til rådighed til at betjene maskinen korrekt.*

1.3 Børns sikkerhed

FORSIGTIG



- **Børn under 3 år skal holdes væk fra maskinen, medmindre de er overvåget konstant.**
- **Transportemballagen kan være farlig for børn. Opbevar alle indpakkingsmaterialer et sikkert sted uden for børns rækkevidde.**
- **Elektriske produkter er farlige for børn. Hold børn væk fra produktet, når det er i brug. Lad dem ikke ege med produktet. Brug børnesikring for at undgå, at børn kan gribe ind i vaskeprogrammet.**
- **Husk at lukke frontlågen, når rummet, hvor produktet befinder sig, forlades.**
- **Opbevar alle vaskemidler og tilsætningsprodukter et sikkert sted uden for børns rækkevidde og luk beholderen eller vaskemiddelpakken.**

Vigtige sikkerheds- og miljøinstruktioner

1.4 Overensstemmelse med WEEE-direktivet og bortskaffelse af det gamle produkt

- Dette produkt indeholder ikke skadelige eller forbudte materialer, der er beskrevet i "Forskrift om kontrol af elektronisk affald og elektronisk udstyr". Den overholder WEEE-direktivet.

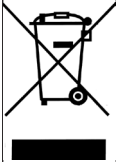

Dette produkt er fremstillet af dele og materialer af høj kvalitet, som kan genbruges og er velegnede til recirkulering. Derfor bør du ikke bortskaffe apparatet sammen med almindelig husholdningsaffald, når levetiden er slut. Tag det med til et indsamlingssted til recirkulering af elektrisk og elektronisk udstyr. Kontakt venligst dine lokale myndigheder for at finde det nærmeste indsamlingssted. Hjælp med at beskytte miljøet og naturressourcer ved at recirkulere produkter. Før bortskaffelsen af produktet skal netledningen klippes af, og dørlåsen gøres ubrugelig for at sikre, at de ikke udgør fare for børn.

Overholdelse af RoHS-direktiv:

Det produkt, du har købt, overholder EU's RoHS-direktiv (2011/65/EU). Produktet indeholder ikke skadelige og forbudte stoffer angivet i direktivet.

1.5 Information om emballagen

Produktets indpakningsmaterialer er fremstillet af genbrugsmaterialer i overensstemmelse med vores nationale miljøregler. Emballagen må ikke bortskaffes sammen med normalt husholdningsaffald. Indpakningsmaterialer skal afleveres til indsamlingssteder udpeget af de lokale myndigheder.





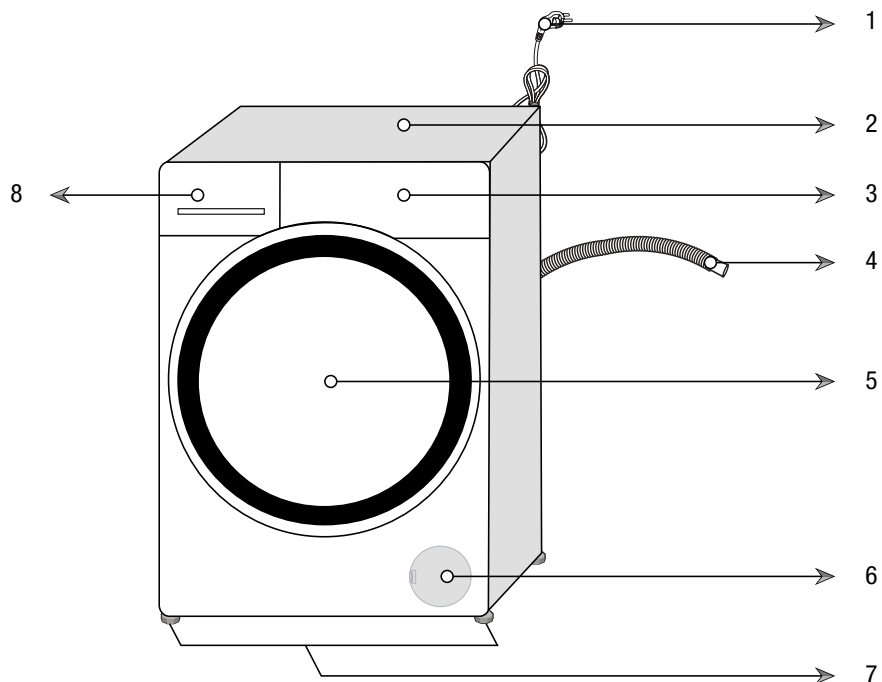







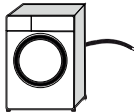

2 Din vaske-tørremaskine

2.1 Oversigt

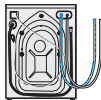

- 1- Strømkabel
- 2- Øverste panel
- 3- Betjeningspanel
- 4- Afløbsslange
- 5- Frontlåge
- 6- Filterdæksel
- 7- Justerbart ben
- 8- Sæbeskuffe

2.2 Pakkens indhold

	Strømkabel		
	Afløbsslange		
	Transportbolte		
	Vandtilførselsslange		
	Beholder til flydende vaskemiddel (*)		
	Brugervejledning		
	Plastik proppgruppe		



BEMÆRK

- Tallene i manualen er skematiske og svarer muligvis ikke nøjagtigt til produktet.

(*) Kan blive leveret med maskinen, afhængigt af modellen af produktet.

Din vaske-tørremaskine

2.3 Tekniske specifikationer

I henhold til Kommissionens delegerede forordning (EU) Nr. 96/60/EF/1996

Leverandørens navn eller varemærke	Beko
Modelnavn	EHTV8733XS0
Vaskemaskine/tørretumbler energiklasse ⁽¹⁾	A
Vask energiklasse ⁽¹⁾	A
(Vask og tørring) Strømforbrug - fuld belastning per cyklus (kWh)	5,44
Vask strømforbrug - fuld belastning per cyklus (kWh)	0,76
Årligt energiforbrug (vask og tørring) (kWh) ⁽²⁾	1088
Årligt energiforbrug (vask) (kWh) ⁽²⁾	172
Vandforbrug (vask og tørring) - fuld belastning per cyklus (l)	78
Vandforbrug (vask) - fuld belastning per cyklus (l)	47
Årligt vandforbrug (vask og tørring)- (l) ⁽³⁾	15600
Årligt vandforbrug (vask)- (l) ⁽³⁾	9400
Effektivitetsklasse centrifugering/tørring ⁽¹⁾	A
Maksimal centrifugeringshastighed (rpm)	1400
Luftbåren akustisk støj ved vask/centrifugering/tørring (dB)	57/77/64
Indbygget	Nej
Nominal kapacitet - vask (kg)	8
Nominal kapacitet - tørring (kg)	5
Højde (cm)	84
Bredde (cm)	60
Dybde (cm)	54
Nettovægt (±4 kg.)	70
Enkelt vandindtag/dobbelt vandindtag	• / -
• Tilgængelig	
Netspænding (V/Hz)	230 V / 50Hz
Strømstyrke i alt (A)	10
Styrke i alt (W)	2200
VDE	9620

⁽¹⁾ Skala fra A (bedste effektivitet) til G (dårligste effektivitet)

⁽²⁾ Energiforbrug baseret på 200 standard vaskecyklusser - fuld belastning vask (og tørring). Det faktiske energiforbrug afhænger af, hvordan apparatet anvendes.

⁽³⁾ Vandforbrug baseret på 200 standard vaskecyklusser - fuld belastning vask (og tørring). Det faktiske energiforbrug afhænger af, hvordan apparatet anvendes.

Tekniske specifikationer kan ændres uden forudgående varsel for at forbedre produktets kvalitet.

3 Installation

Se oplysningerne i brugermanualen for at klargøre vaskemaskinen til brug og sørg for, at strøm, vandtilførsel og afløb er i orden, før den autoriserede servicemontør tilkaldes. Hvis det ikke er tilfældet, tilkaldes en kvalificeret elektriker og VVS-montør til at varetage klargøringen.

FARE!



Sørg for, at installation og el-tilslutning af produktet udføres af kompetente personer. Fabrikanten er ikke ansvarlig for skader, der kan opstå som følge af en uautoriseret persons behandling af produktet.

FARE!



Produktet er for tungt til, at en enkelt person kan bære det.

FORSIGTIG



- Forud for installationen skal produktet undersøges og beses om det ikke er beskadiget. Hvis ja, installer ikke maskinen. Beskadigede produkter kan udgøre fare for din sikkerhed.

FORSIGTIG



- Forberedelse af opsætningssted og elektricitet, vandtilførsel og vandafløb på installationsstedet er kundens ansvar.
- Sørg for, at slangerne til vandtilførsel og -afløb samt el-ledningen ikke er bukkede, i klemme eller mast sammen, når maskinen skubbes på plads efter installation eller rengøring.

Installation

3.1 Passende opsætningssted

- Anbring maskinen på et fast og plant gulv. Anbring ikke maskinen på et tæppe med høj luv eller lignede overflader.
- Anbring ikke produktet tæt på kanten, hvis der er trin i gulvet. Anbring aldrig produktet på en platform.
- Anbring ikke produktet på el-ledningen.
- Undlad at installere produktet, hvor temperaturen kan falde til under 0 °C (se. Advarsler for tørretumbler)
- Anbring produktet mindst 1,5 cm fra kanterne af andre møbler.

På det sted, hvor produktet installeres, må der ikke være en aflåselig dør, skydedøre eller døre på hængsler, der kan forhindre fuld åbning af frontlågen.

Maskinen skal betjenes godt ventilerede og støvfrie omgivelser.

3.2 Fjernelse af den beskyttende indpakning



Læn maskinen bagover for at fjerne den beskyttende indpakning. Fjern den beskyttende indpakning, der er fastgjort til båndet.

FARE!



Produktet er tungt. Fjern beskyttelsespakningen som vist på tegningen.

Vær forsigtig med ikke at få hånden i klemme under maskinen under denne procedure.

Installation

3.3 Fjernelse af transportboltene

FORSIGTIG



- Undlad at fjerne transportboltene, før den beskyttende indpakning er fjernet.
- Fjern transportboltene, før vaskemaskinen tages i brug! Ellers vil produktet blive beskadiget.

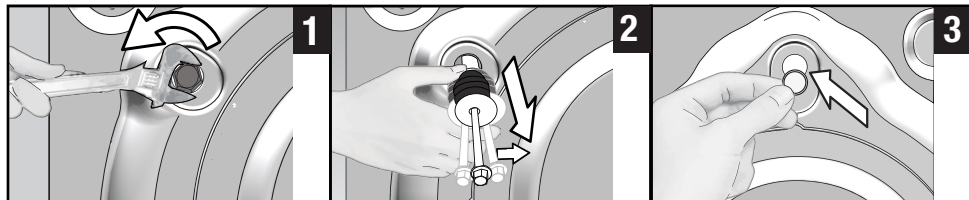

- 1 Brug værktøj til at løsne alle bolte, indtil de drejer løst rundt.
- 2 Fjern transportsikringsboltene ved at dreje dem let.
- 3 Fastgør plastovertrækket leveret i manualposen i hullerne på bagsiden.

BEMÆRK



- *Opbevar transportboltene på et sikkert sted til genbrug, når vaskemaskinen skal flyttes igen i fremtiden.*
- *Flyt aldrig produktet, uden at transportboltene er på plads!*

3.4 Tilslutning af vand

BEMÆRK



- *Det nødvendige vandtryk for at operere produktet er mellem 1 og 10 bar (0.1 - 1 MPa). For at produktet kan arbejde problemfrit, skal mellem 10 og 80 liter vand kunne flyde fra en fuldt åbnet vandhane på et minut. Monter en trykreduceringsventil, hvis vandtrykket er for højt.*

Installation

FORSIGTIG



- Modeller med et enkelt vandindtag bør ikke forbindes til hanen med varmt vand. Det vil medføre beskadigelse af vasketøjet eller at produktet skifter til beskyttelsesindstilling og ikke fungerer.
- Undlad at bruge gamle eller brugte vandtilførselsslanger til et nyt produkt. Det kan medføre pletter på dit vasketøj.

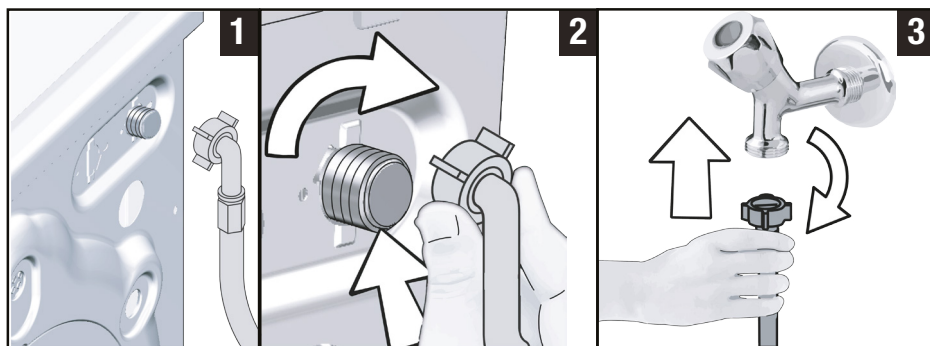

1 Tilslut den medfølgende specielle slange til produktets vandindtag.

FORSIGTIG



- Sørg for, at tilslutningerne til koldt og varmt vand er korrekte ved installering af produktet. I modsat fald vil tøjet været varmt, når vaskeprocessen afsluttes, og bliver slidt op.

2 Stram slangens møtrikker med hånden. Brug aldrig et værktøj til at stramme møtrikkerne med.

3 Luk helt op for vandhanerne, når slangerne er monteret, for at afprøve, om tilslutningerne er tætte. Hvis der forekommer lækage, lukkes for hanen, og møtrikken fjernes. Stram omhyggeligt møtrikken, når pakningen er kontrolleret. For at forhindre vandlækager, holdes vandhaner lukket, når du ikke bruger produktet.

3.5 Tilslutning til afløb

- Enden af afløbsslangen skal forbindes direkte med vandafløbet, håndvasken, eller badekarret.

FORSIGTIG



- **Der vil ske oversvømmelse, hvis slangen kommer fri af fastgøringen under vandudledning. Desuden er der risiko for skoldning ved høje vandtemperaturer! For at undgå sådanne situationer og for at sikre problemfrit vandindtag og -afløb skal afløbsslangen fastgøres så godt, at den ikke kan komme fri.**

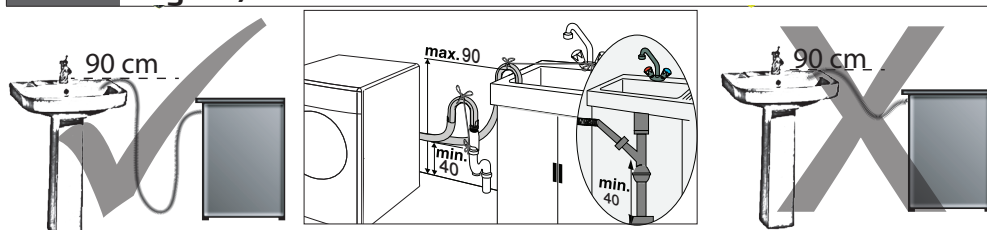

- Tilslut afløbsslangen til en højde på mindst 40 cm og en maksimal højde på 90 cm.
- Hvis slangen løber langs gulvet (eller mindre end 40 cm over det) og senere løftes, bliver vandafløbet sværere, og vasketøjet kan være meget vådt, når det tages ud. Overhold derfor de højdeangivelser, der er beskrevet på tegningen.
- For at forhindre, at snavset vand flyder tilbage i maskinen og for at sikre nem udledning, bør enden af slangen ikke stikkes længere end 15 cm ned i afløbet. Er den for lang, skal den afkortes.
- Enden af slangen må ikke bøjes eller trædes på, og slangen må ikke være i klemme mellem afløbet og maskinen.
- Hvis slangens længde er for kort, så tilføj en original forlængerslange. Slangen bør ikke være længere end 3,2 m. For at undgå vandskader skal forbindelsen mellem forlængerslangen og produktets afløbsslange fastgøres med en passende spændbøjle, så de ikke går fra hinanden og lækker.

3.6 Justering af fødder

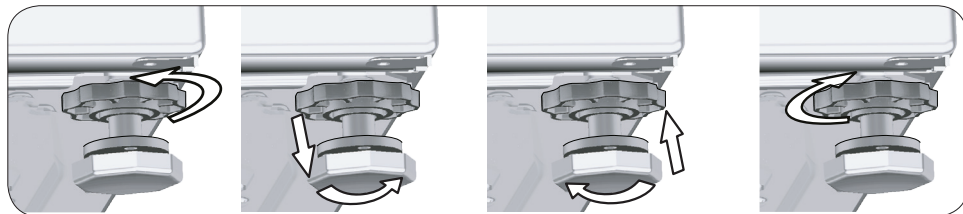

FORSIGTIG



- Juster fødderne, så produktet er i balance på det sted, hvor det skal bruges.
- Afbalancer maskinen ved at indstille fødderne.
- Kontrollér enhver afspilning ved at trykke produktet fra de øverste skrå kanter.
- Sker det ikke, kan produktet flytte sig og forårsage lyd- og vibrationsproblemer.
- Brug ikke værktøj til at løsne kontramøtrikkerne. Ellers kan kontramøtrikkerne blive beskadiget.

- a) Løsn kontramøtrikkerne på fødderne løsnes med hånden.
- b) Indstil fødderne, så produktet står vandret og balanceret.
- c) Stram alle kontramøtrikker igen med hånden.

3.7 Elektrisk tilslutning

Tilslut produktet til en stikkontakt med jordforbindelse beskyttet af en 16 A sikring. Selskabet er ikke ansvarlig for nogen skade, der opstår som følge af, at produktet anvendes uden etableret jordforbindelse i overensstemmelse med lokale regulativer.

- Tilslutningen skal være i overensstemmelse med nationale regulativer.
- Ledningsføringen for det elstikkets kredsløb skal svare til apparatets krav. Det anbefales at benytte et HFI-relæ.
- Stikket i netledningen skal være lettilgængelig efter installationen.
- Hvis den eksisterende sikring eller afbryder er mindre end 16 amp., skal en autoriseret elektriker installere en 16 amp. sikring.
- Spændingen angivet i afsnittet "Tekniske specifikationer" skal være lig med spændingen på dit forsyningsnet.



FARE!

Beskadigede el-ledninger skal udskiftes af en autoriseret servicemontør.

3.8 Transport af produktet

- 1 Afbryd strømmen til produktet, før det transporteres.
- 2 Fjern vandafløbs- og vandforsyningsforbindelser.
- 3 Tøm al resterende vand fra maskinen. Se 6.5
- 4 Monter transportsikringsboltene i modsat rækkefølge af demonteringen. Se 3.3



FARE!

Produktet er for tungt til, at en enkelt person kan bære det.

Produktet er tungt, der skal to personer til at bære det, og der skal udvises stor forsigtighed på trapper. Hvis du får produktet over dig, kan det forårsage personskade.



FORSIGTIG







































- Transportemballagen kan være farlig for børn. Opbevar alle indpakningsmaterialer et sikkert sted uden for børns rækkevidde.



BEMÆRK

- *Flyt aldrig produktet, uden at transportboltene er på plads!*

4 Forberedelse

SYMBOLER PÅ VASKEANVISNINGEN										
 VASK	Maskinvask									
	Vandtemperatur	Maksimal	95°C	70°C	60°C	50°C	40°C	30°C		
	Symbol(er)									
 TØRRING	Tørring									
	Tøringsindstillinger									
	Alle temperaturer	Høj temperatur	Mellem temperatur	Lav temperatur	Kold	Hængetørring	Liggetørring	Dryptørring	Tørring i skyggen	Kan kemisk renses
 STRYGNING	Strygning -									
	Med eller uden damp	Strygning ved høj temperatur	Strygning ved mellem temperatur	Strygning ved lav temperatur	Må ikke stryges	Stryges uden damp				
	Maksimal temperatur	200 °C	150 °C	110 °C						
 BLEGNING	 Alle blegemidler er tilladt		 Der kan bruges blegemiddel (natriumhypochlorit)		 Undgå blegning		 Tåler blegning, men ikke klor			

4.1 Sortering af vasketøj

* Sorter vasketøjet efter vaskesymbolerne i tøjet, farve, hvor snavset tøjet er og tilladte vandtemperaturer.

* Følg altid instruktionerne på vaskesymbolerne i tøjet.

4.2 Forberedelse af vasketøjet

- Vasketøj med påmonterede metaldele, såsom bh'er med bøjle, bæltespænder eller metalknapper, beskadiger maskinen. Fjern metaldelene, eller put tøjet i en vaskepose eller et pudebetræk, før det vaskes. Disse typer tekstiler kan også opvarmes for meget og beskadige andre tekstiler. Derfor skal du undgå at tørre det i maskinen.
- Put mindre stykker tøj, såsom babysokker og nylonstrømper, i en vaskepose eller et pudebetræk.
- Læg gardiner i uden at presse dem sammen. Fjern gardinringe og -kroge. Tør ikke tyl-gardiner i maskinen.
- Luk lynlåse, sy løse knapper i og reparer huller og flænger.
- Vask kun produkter, der er mærket "kan vaskes i vaskemaskine" eller "håndvask" på de relevante programmer. Hæng eller læg denne type tekstiler til tørring. De må ikke tørres i maskinen.
- Vask ikke kulørt og hvidt tøj sammen. Nye, mørke bomuldsprodukter udskiller en masse farve. Vask dem separat.
- Brug kun de farvestoffer/farve-skiftere og afkalkningsmidler, der er passende til maskinvask. Følg altid instruktionerne på pakningen.

BEMÆRK



- *Vasketøj, der indeholder materialer som mel, kalkstøv, mælkepulver osv. skal rystes godt, før det lægges i maskinen. Det skal rystes af, før det lægges i maskinen. Den slags støv og pulver på vasketøjet kan med tiden opsamles i maskinen og forårsage skade.*
- *Læg vasketøjsgenstande fremstillet af angorauld i fryseren et par timer før vask. Dette vil reducere fugning.*
- *Vask bukser og sart vasketøj med vrangen ud.*
- *Vanskelige pletter skal behandles ordentligt inden vask. Hvis du er usikker, skal du kontakte et renseri.*
- *Tøm alle lommer for genstande som mønter, kuglepenne og papirclips, vend lommerne ud og børst dem. Disse ting kan ødelægge produktet eller give støjproblemer.*

4.3 Tips til energibesparelse

Energieffektiviteten bliver forbedret ved programmer ved lavere temperatur og brug af passende vaskemiddel.

- Brug produktet med den højst tilladte kapacitet, som det valgte program tillader, men lad være med at overfylde; se »Program- og forbrugstabel". Se "Program- og forbrugstabel".
- Følg altid instruktionerne på vaskemiddelpakningen.
- Vask lettere snavset tøj ved lavere temperaturer.
- Brug hurtigere programmer til små mængder eller lettere snavset tøj.
- Undgå at bruge forvask eller høje temperaturer til tøj, der ikke er meget snavset eller plettet.
- Hvis du ønsker at tørre tøjet i en tørretumbler, valg den højest anbefalede centrifugeringshastighed under vaskeprocessen.
- Brug ikke mere vaskemiddel, end det anbefales på pakningen.

4.4 Første brug

Før produktet tages i brug, skal du sikre, at alle forberedelser er foretaget i overensstemmelse med instruktionerne i afsnittene "Vigtige instruktioner vedrørende sikkerhed og miljø" og "Installation".

Kør først tromlerenseprogrammet for at forberede produktet til tøjvask. Hvis dette program ikke findes i din maskine, så brug metoden beskrevet i afsnit 6.2.



BEMÆRK



- *Brug anti-kalk, der er velegnet til vaskemaskiner.*
- *Der kan være tilbageværende vand i maskinen på grund af kontrolprocesserne i produktionen. Det er ikke skadeligt for produktet.*

Forberedelse

4.5 Korrekt kapacitet

Den maksimale kapacitet afhænger af vasketøjets art, hvor snavset det er og det ønskede vaskeprogram.

Maskinen regulerer automatisk mængden af vand i henhold til vægten af det ilagte vasketøj.

FORSIGTIG



- **Følg informationerne i »Program- og forbrugstabel«.** Når maskinen overfyldes, forringes vaskeresultatet. Desuden kan der opstå støj og vibrationsproblemer. For at opnå en korrekt tørreproces må der ikke lægges mere vasketøj i end angivet.

Vasketøjs type	Vægt (g)	Vasketøjs type	Vægt (g)
Badekåbe	1200	Håndklæde	100
Stofserviet	100	Damenatkjole	200
Lagen	700	Undertøj	100
Lagen	500	Kedeldragt mænd	600
Pudebetræk	200	Skjorte - mænd	200
Borddug	250	Pyjamas - mænd	500
Badelagen	200	Bluser	100

4.6 Ilægning af vasketøjet

1. Åbn frontlågen.

2. Læg tøj løst i maskinen.

3. Skub frontlågen i, indtil du hører låsen klikker. Sørg for, at der ikke hænger noget fast i døren.

BEMÆRK



- *Frontlågen er låst, mens vaskemaskinen kører. Lågen kan først åbnes et stykke tid efter, at programmet er færdigt. Hvis den indvendige del af maskinen er for varm ved programmets afslutning, kan frontlågen ikke åbnes, før temperaturen falder.*

FORSIGTIG



- **Hvis tøj ligger forkert, kan der opstå støj og vibrationer i maskinen.**

4.7 Brug af vaskemiddel og skyllemiddel

BEMÆRK



- Når du bruger vaskemiddel, skyllemiddel, stivelse, farvestof, blegemiddel og farvefjerner, afkalker, læs fabrikantens instruktioner på pakninger omhyggeligt, og følg den anbefalede doseringsmængde. Brug målekop, hvis den følger med.

4.7.1 Sæbeskuffe

Sæbeskuffen er opdelt i tre afdelinger:

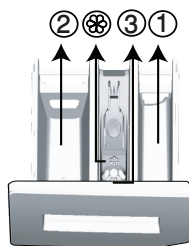

- (1) til forvask
- (2) til klarvask
- (3) til skyllemiddel
- (☒) der er desuden en hævert i afdelingen til skyllemiddel.

4.7.2 Sæbe, skyllemiddel og andre vaskemidler

- Dosér vaskemiddel og skyllemiddel, før vaskeprogrammet startes.
- Åbn aldrig sæbeskuffen mens vaskeprogrammet kører!
- Hvis du bruger et program uden forvask, må der ikke kommes vaskemiddel i forvask-afdelingen (afdeling nr. "1").
- Hvis du bruger et program med forvask, må der ikke kommes flydende vaskemiddel i forvask-afdelingen (afdeling nr. "1").
- Undlad af vælge et program med forvask, hvis du bruger en sæbepose eller -kugle. Anbring sæbeposen eller -kuglen direkte mellem tøjet i maskinen. Fjern dem, hvis du vil bruge tørrefunktionen.
- Hvis du bruger flydende sæbe, skal du huske at anbringe sæben i afdelingen for klarvask (afdeling nr. "2").
- Når maskinen er på et tørretrin, må der ikke tilsættes nogen vaskemidler (flydende sæbe, skyllemiddel, osv.).

Forberedelse

4.7.3 Valg af sæbetype

Sæbetypen afhænger af farven på og stoftypen af tøjet.

- Brug forskellige sæbetyper til kulørt og hvidt vasketøj.
- Vask kun dine sartre tekstiler med specialsæbe (flydende sæbe, uldsæbe osv.), som kun er beregnet til sart tøj.
- Når du vasker mørkt tøj og dyner, anbefales det at bruge flydende vaskemiddel.
- Vask uld med specialsæbe, som er specielt fremstillet til uldvask.

FORSIGTIG



- **Brug kun vaskemidler der er fremstillet specielt til brug i vaskemaskine.**
- **Undgå at bruge sæbe i pulverform.**

4.7.4 Tilpasning af mængden af vaskemiddel

Mængden af sæbe afhænger af vasketøjets mængde, hvor snavset det er og vandets hårdhed.

- Undlad at bruge mere end de mængder, der anbefales på sæbepakningen, for at undgå problemer med ekstra sæbeskum, dårligt skyl, spild af penge og beskyttelse af miljøet.
- Brug mindre sæbe til små mængder eller lettere snavset tøj.

4.7.5 Brug af skyllemiddel

Hæld skyllemiddel i afdelingen for skyllemiddel i sæbeskuffen,

- Overskrid ikke (>max<) niveauet, der er markeret i afdelingen til skyllemiddel.
- Hvis skyllemidlet ikke er flydende nok eller ikke er koncentreret nok, fortyndes det med vand, før det hældes i sæbeskuffen.

Forberedelse

4.7.6 Brug af flydende vaskemidler

4.7.6.1 Hvis der medfølger en kop til den flydende sæbe

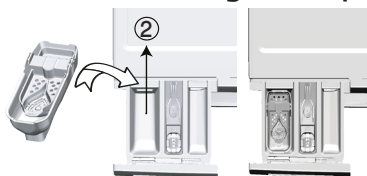

- Læg beholderen med flydende sæbe i afdeling nr. 2.
- Hvis den flydende sæbe ikke er flydende nok, fortyndes den med vand, før den hældes i sæbeskuffen.

4.7.6.2 Hvis der ikke medfølger en kop til den flydende sæbe

- Undlad at bruge flydende sæbe til forvask i et program med forvask.
- Flydende sæbe giver pletter på tøjet, når det bruges i forbindelse med en forsinket startfunktion. Hvis du bruger forsinket start-funktionen, bør du ikke bruge flydende sæbe.

4.7.7 Brug af gel og vaskemiddel i tabletform

- Hvis gel-sæben er flydende i konsistens og din maskine ikke indeholder en speciel kop til flydende sæbe, fyldes gel-sæben i sæbeskuffens afdeling for klarvask samtidig med, at der tages vand ind første gang. Hvis din maskine har en beholder til flydende sæbe, fyldes sæbes i beholderen, før programmet startes.
- Hvis gel-sæben ikke er flydende i konsistens eller er indesluttet i en kapsel, puttes den direkte i vasketromlen før vask.
- Put vaskemiddel ind i afdeling til klarvask (rum nr. "2") eller direkte ind i tromlen inden vask.

BEMÆRK



- *Sæbetabletter kan efterlade rester af sæbe i sæbeskuffen. Hvis det sker, anbringes sæbetabletten i fremtiden mellem vasketøjet tæt på den nederste del af tromlen.*
- *Brug kun sæbetabletter eller gel-sæbe uden forvask-funktionen.*
- *Vær opmærksom på, at alle plasticopper til vaskemiddel, skal fjernes, før der tørres.*

4.7.8 Brug af stivelse til tekstiler

- Tilføj flydende stivelse, pulver-stivelse eller farvestof ind i skyllemiddel-rummet.
- Brug ikke skyllemiddel og stivelse i samme vaskecyklus.
- Tør maskinen indvendigt med en fugtig og blød klud efter brugen af stivelse.

4.7.9 Brug af blegemiddel

- Vælg et program med forvask, og tilsæt blegemiddel i begyndelsen af forvasken. Kom ikke sæbe i forvask-afdelingen. Som et alternativ kan vælges et program med ekstra skyl, og blegemidlet tilsættes den tomme sæbeskuffe, så snart det første skylletrin vises på displayet, hældes der 1 glas vand i samme skuffe.
- Bland aldrig blegemiddel og vaskemiddel.
- Brug kun en lille mængde (ca. 50 ml) blegemiddel og skyl tøj godt, da det kan medføre hudirritation. Hæld ikke blegemiddel direkte på tøj, og brug ikke blegemiddel til kulørte tekstiler.
- Når du bruger iltbaserede farvefjernere, så vælg et program, der vasker tøj ved en lav temperatur.
- Iltbaserede farvefjernere kan anvendes med sæbe; Men hvis den ikke har samme konsistens, skal du først tilsætte vaskemiddel i rum "2" i sæbeskuffen, og vente til maskinen skyller sæben, når den tager vand ind. Tilføj blegemidlet i samme afdeling, mens maskinen stadig tager vand ind.

4.7.10 Brug af kalkfjerner

- Når det er nødvendigt, anvendes kun kalkfjernere, der er specielt fremstillet til vaskemaskiner.

4.8 Tips til effektiv vask

		Tøj			
		Lyse farver og hvidt tøj	Kulørt tøj	Sort/mørke farver	Sarte tekstiler/ uld/silke
		(Anbefalet temperatur afhængig af tilsudsningsgrad: 40-90 °C)	(Anbefalet temperatur afhængig af tilsudsningsgrad: kold -40 °C)	(Anbefalet temperatur afhængig af tilsudsningsgrad: kold -40 °C)	(Anbefalet temperatur afhængig af tilsudsningsgrad: kold -30 °C)
Tilsudsningsgrad	M e g e t snavset (Svære pletter såsom græs, kaffe, frugter og blod.)	Det kan være nødvendigt at forbehandle pletter eller udføre forvask. Pulver og flydende vaskemidler anbefalet til vask af hvidt kan bruges i doseringer anbefalet til meget snavset tøj. Det anbefales at bruge pulver vaskemiddel til vask af ler- og jord-pletter og pletter, der er følsomme over for blegemidler.	Pulver og flydende vaskemidler anbefalet til vask af kulørt tøj kan bruges i doseringer anbefalet til meget snavset tøj. Det anbefales at bruge pulver vaskemiddel til vask af ler- og jord-pletter og pletter, der er følsomme over for blegemidler. Der bør bruges vaskemiddel, der ikke indeholder blegemiddel.	Flydende vaskemidler anbefalet til vask af kulørt tøj og mørke farver kan bruges i doseringer anbefalet til meget snavset tøj.	Brug helst et flydende vaskemiddel anbefalet til vask af sarte tekstiler. Tøj af uld og silke skal vaskes i specialsæbe fremstillet til uldvask.
	N o r m a l snavset (for eksempel svedpletter på kraven og manchetter)	Pulver og flydende vaskemidler anbefalet til vask af hvidt kan bruges i doseringer anbefalet til normalt snavset tøj.	Pulver og flydende vaskemidler anbefalet til vask af kulørt tøj kan bruges i doseringer anbefalet til normalt snavset tøj. Der bør bruges vaskemiddel, der ikke indeholder blegemiddel.	Flydende vaskemidler anbefalet til vask af kulørt tøj og mørke farver kan bruges i doseringer anbefalet til normalt snavset tøj.	Brug helst et flydende vaskemiddel anbefalet til vask af sarte tekstiler. Tøj af uld og silke skal vaskes i specialsæbe fremstillet til uldvask.
	Let snavset (Ingen synlige pletter.)	Pulver og flydende vaskemidler anbefalet til vask af hvidt kan bruges i doseringer anbefalet til let snavset tøj.	Pulver og flydende vaskemidler anbefalet til vask af kulørt tøj kan bruges i doseringer anbefalet til let snavset tøj. Der bør bruges vaskemiddel, der ikke indeholder blegemiddel.	Flydende vaskemidler anbefalet til vask af kulørt tøj og mørke farver kan bruges i doseringer anbefalet til let snavset tøj.	Brug helst et flydende vaskemiddel anbefalet til vask af sarte tekstiler. Tøj af uld og silke skal vaskes i specialsæbe fremstillet til uldvask.

Forberedelse

4.9 Tips til korrekt tørring

		Programmer				
		Tørring af bomuld	Tørring af syntetisk	Babyprotect +	Vask&Tør	Wash&Wear
Typer af tøj	Slidbestandigt tøj med bomuld	Lagner, dynebetræk, babytøj, t-shirts, sweatshirts, strik, denim, lærredsbukser, skjorter, bomuld sokker og lignende	Ikke anbefalet!	Den vasker og tørrer efter hinanden! Lagner, dynebetræk, babytøj, t-shirts, sweatshirts, strik, denim, lærredsbukser, skjorter, bomuld sokker og lignende	Den vasker og tørrer efter hinanden! Lagner, dynebetræk, babytøj, t-shirts, sweatshirts, strik, denim, lærredsbukser, skjorter, bomuld sokker og lignende	Tøj, der bæres i en kort periode og er uplettet, såsom skjorter, t-shirts, sweatshirts, osv. Der skal fyldes lille tøj mængde.
	Syntetisk (polyester, nylon, osv.)	Ikke anbefalet!	Anbefales til tøj, der indeholder polyester, nylon, polyacetat og akryl. Tørring anbefales ikke til viskosebalinding tøj. Følg tørringsvejledning på tøjets vaskemærket.	Anbefales til tøj, der indeholder polyester, nylon, polyacetat og akryl, ved lave temperaturer i overensstemmelse med vaske- og tørringsvejledning på tøjets vaskemærke.	Anbefales til tøj, der indeholder polyester, nylon, polyacetat og akryl, ved lave temperaturer i overensstemmelse med vaske- og tørringsvejledning på tøjets vaskemærke.	Meget lidt beskidt tøj og uplekkede t-shirts og syntetisk tøj. Der skal fyldes lille tøj mængde.
	Sart (silke, uld, cashmere, angora osv.) tøj	Ikke anbefalet!	Ikke anbefalet!	Ikke anbefalet!	Ikke anbefalet!	Ikke anbefalet!
	Store genstande, såsom dyner, jakker, gardiner, osv.	Ikke anbefalet! Ikke egnet til maskintørring af store genstande. Hæng eller læg tøj til tørring.	Ikke anbefalet! Ikke egnet til maskintørring af store genstande. Hæng eller læg tøj til tørring.	Ikke anbefalet! Ikke egnet til maskintørring af store genstande. Hæng eller læg tøj til tørring.	Ikke anbefalet! Ikke egnet til maskintørring af store genstande. Hæng eller læg tøj til tørring.	Ikke anbefalet! Ikke egnet til maskintørring af store genstande. Hæng eller læg tøj til tørring.

5 Betjening af maskinen

5.1 Betjeningspanel

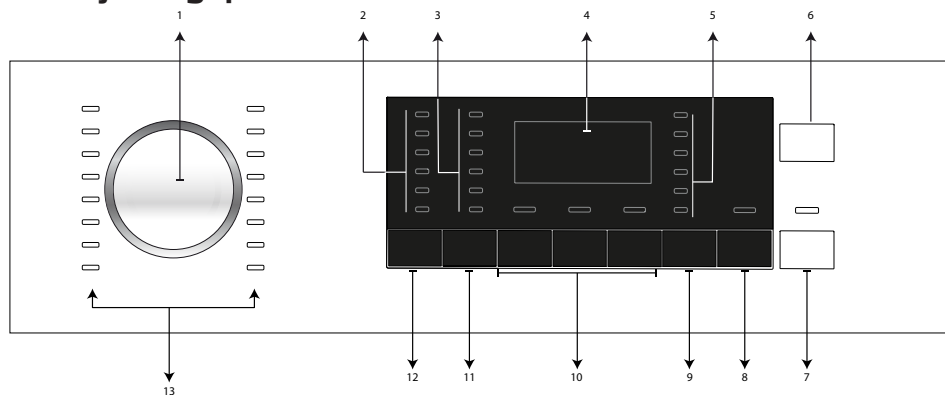

- 1 - Programvælgerknap
- 2 - Lys til temperaturvalg
- 3 - Lys til valg af centrifugerings fart
- 4 - Display
- 5 - Lys til tørreprogrammer
- 6 - On/Off-knap
- 7 - Start/pause-knap
- 8 - Knap til sluttidsjustering
- 9 - Knap til justering af tørringsgrad
- 10 - Knapper til hjælpefunktioner
- 11 - Knaptil regulering af centrifugerings hastighed
- 12 - Knap til regulering af temperaturindstilling
- 13 - Lys til programvalg

5.2. Symboler på displayet



- a - Vaskeindikator
- b - Skylleindikator
- c - Centrifugeringsindikator
- d - Tørringsindikator
- e - Slutindikator
- f - Indikator for ingen vand
- g - Display med varighed
- h - Indikator for dørlås
- i - Indikator for børnesikring

5.3 Forberedelse af maskinen

1. Kontroller, at slangerne er tilsluttet helt tæt.
2. Slut maskinen til strømmen.
3. Åbn hanen helt.
4. Læg vasketøjet i maskinen.
5. Tilsæt vaskemiddel og skyllemiddel.

5.4 Valg af vaskeprogram

1 Vælg programmet passende til vasketøjets type, mængde og tilsmudsningsgrad i overensstemmelse med "Program- og forbrugstabel«.

2. Vælg det ønskede program med **Programvalg**-knappen.

BEMÆRK



- *Programmer er begrænset med den højeste centrifugeringsfart passende til den pågældende stoftype.*
- *Når du vælger et program, så tag altid hensyn til stoftypen, farven, tilsmudsningsgraden og den tilladte vasketemperatur.*
- *Vælg altid den laveste tilladte temperatur. Højere temperaturer betyder højere strømforbrug.*

5.5 Vaskeprogrammer

Afhængig af stoftype, brug følgende hovedprogrammer.

BEMÆRK



- *Du kan indstille maskinen til at skifte til tørretrinet ved slutningen af vaskecyklussen ved at trykke på tørre-knappen, når du har valgt vaskeprogrammet til vasketøjet. Hver gang du trykker på knappen, vises info-linjen, der fortæller, hvilket trin maskinen vil udføre en tørring, og det tilsvarende symbol vil tændes. Ved at holde knappen nede kan du udføre tørringen i en maksimal tid, der er tilladt for tørring.*
- *Symbolerne på skærmen er skematiske og svarer muligvis ikke nøjagtigt til produktet.*
- *Ilæg maks. 5 kg tøj, hvis du vil både vaske og tørre ved hjælp af maskinens tørrefunktion. Hvis du ilægger for meget tøj, bliver tøjet ikke helt tørret, og maskinen vil arbejde længe og bruge meget energi.*

Betjening af maskinen

• Bomuld

Brug dette program til bomuld (såsom sengetøj, håndklæder, badekåber, undertøj osv.). Dit vasketøj vaskes meget grundigt med længere vasketid.

BEMÆRK



- *Du kan tørre dit vasketøj efter vask uden afbrydelse (automatisk eller tidsbestemt tørring efter vask kan udføres). For at gøre det skal du også vælge tørrefunktionen før du starter vaskeprogrammet.*
- *I henhold til valg af tørring, som du vil tilføje vaskeprogrammer, kan du se, når programmet slutter på maskinens display.*
- *Hvis du ikke vil foretage tørring efter det valgte program, skal du trykke og holde hjælpefunktionsknappen til tørring nede, indtil "Tørring-lampen" er slukket.*

• Syntetisk

Brug dette program til vask af syntetiske tekstiler (skjorter, bluser, blandet syntetisk/bomuld osv.) Vasketøjet bliver vasket blidere og med kortere vasketid sammenlignet med bomuldsprogrammet.

Brug syntetisk 40 °C-programmet med tilvalgt forvask og anti-krølprogram til gardiner og netgardiner. Da deres vævestruktur forårsager stor skumdannelse, vaskes netgardiner med en lille mængde vaskemiddel, som fyldes i sæbeskuffens afdeling til klarvask. Kom ikke sæbe i forvask-afdelingen.

BEMÆRK



- *Du kan tørre dit vasketøj efter vask uden afbrydelse (automatisk eller tidsbestemt tørring efter vask kan udføres). For at gøre det skal du også vælge tørrefunktionen før du starter vaskeprogrammet.*
- *I henhold til valg af tørring, som du vil tilføje vaskeprogrammer, kan du se, når programmet slutter på maskinens display.*
- *Hvis du ikke vil foretage tørring efter det valgte program, skal du trykke og holde hjælpefunktionsknappen til tørring nede, indtil "Tørring-lampen" er slukket.*

Betjening af maskinen

• Uld

Brug det til at vaske uldent tøj. Vælg den passende temperatur i overensstemmelse med vaskemærket i tøjet. Brug vaskemiddel beregnet til uld.



BEMÆRK

- *Der kan ikke vælges tørring til vaskeprogram for uld.*

• Bomuld Eco

Brug dette program til vask af normalt snavset, slidstærk bomulds- og hørtøj. Selv det vasker længere, end alle andre programmer, giver det høje energi- og vandbesparelser. Den aktuelle vandtemperatur kan afvige fra den angivne vasketemperatur. Hvis du vasker en mindre tøjmængde (f.eks. ½ eller mindre af kapacitet), kan programmets varighed forkortes automatisk. I det tilfælde vil energi- og vandbesparelser forøges og give en mere økonomisk vask. Programmet er tilgængeligt i modeller med indikator for resterende tid.

BEMÆRK



- *Du kan tørre dit vasketøj efter vask uden afbrydelse (automatisk eller tidsbestemt tørring efter vask kan udføres). For at gøre det skal du også vælge tørrefunktionen før du starter vaskeprogrammet.*
- *I henhold til valg af tørring, som du vil tilføje vaskeprogrammer, kan du se, når programmet slutter på maskinens display.*
- *Hvis du ikke vil foretage tørring efter det valgte program, skal du trykke og holde hjælpefunktionsknappen til tørring nede, indtil "Tørring-lampen" er slukket.*

Betjening af maskinen

• Fint Tøj

Brug dette program til at vaske dit sart tøj. Vasketøjet bliver vasket blidere sammenlignet med syntetisk-programmet.

• Håndvask

Brug dette til vask af uldne/sarte tekstiler, der har vaskemærket "ikke egnet til maskinvask", og hvor håndvask anbefales. Vasketøjet bliver vasket med meget blide bevægelser for ikke at beskadige det.

• Daglig Express

Brug dette program til hurtigvask af let snavset og uplettet bomuldstøj.

BEMÆRK



- *Du kan tørre dit vasketøj efter vask uden afbrydelse (automatisk eller tidsbestemt tørring efter vask kan udføres). For at gøre det skal du også vælge tørrefunktionen før du starter vaskeprogrammet.*
- *I henhold til valg af tørring, som du vil tilføje vaskeprogrammer, kan du se, når programmet slutter på maskinens display.*
- *Hvis du ikke vil foretage tørring efter det valgte program, skal du trykke og holde hjælpefunktionsknappen til tørring nede, indtil "Tørring-lampen" er slukket.*

• Super Kort Ekspres

Brug det til hurtig vask af små mængder af let snavset bomuldstøj. Programmet vasker i 14 minutter.

BEMÆRK



- *Du kan tørre dit vasketøj efter vask uden afbrydelse (automatisk eller tidsbestemt tørring efter vask kan udføres). For at gøre det skal du også vælge tørrefunktionen før du starter vaskeprogrammet.*
- *I henhold til valg af tørring, som du vil tilføje vaskeprogrammer, kan du se, når programmet slutter på maskinens display.*
- *Hvis du ikke vil foretage tørring efter det valgte program, skal du trykke og holde hjælpefunktionsknappen til tørring nede, indtil "Tørring-lampen" er slukket.*

Betjening af maskinen

• Skjorter

Brug dette program til vask af skjorter af bomuld, syntetiske og blandede syntetiske materialer.

BEMÆRK



- *Du kan tørre dit vasketøj efter vask uden afbrydelse (automatisk eller tidsbestemt tørring efter vask kan udføres). For at gøre det skal du også vælge tørrefunktionen før du starter vaskeprogrammet.*
- *I henhold til valg af tørring, som du vil tilføje vaskeprogrammer, kan du se, når programmet slutter på maskinens display.*
- *Hvis du ikke vil foretage tørring efter det valgte program, skal du trykke og holde hjælpefunktionsknappen til tørring nede, indtil "Tørring-lampen" er slukket.*

• Skyl

Brug dette program, når du ønsker separat skylning eller stivelse.

• Centrifugering & Pumpe

Brug dette program til at tømme maskinen for vand.

5.6 Temperaturvalg

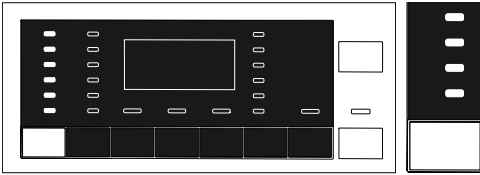

Når et nyt program vælges, vises den anbefalede temperatur for det valgte program på temperaturindikatoren. Det er muligt, at den anbefalede temperatur ikke er den maksimale temperatur, der kan vælges for dette program.

Tryk på **Temperaturindstilling** -knappen for at ændre temperaturen.

BEMÆRK



- *Temperaturindstillingsknappen virker kun baglæns. Når du eksempelvis ønsker at vælge 60 °C, når displayet viser 40 °C, skal du trykke på knappen flere gange, indtil du når 60 °C ved at gå baglæns fra 40 °C.*
- *Hvis du går til koldvask og trykker på temperaturindstillingsknappen igen, vil den anbefalede maksimale temperatur for det valgte program blive vist. Tryk på temperaturindstillingsknappen igen for at sænke temperaturen.*

Til sidst vises lyset for koldt i displayet, der angiver en kold vask.

Du kan også ændre temperaturindstillingen efter start af vaskeprogrammet. Du kan vælge den ønskede vasketemperatur, efter vaskeprogrammet er startet, men du skal gøre det, før varmetrinnet starter.

5.7 Valg af centrifugeringsfart

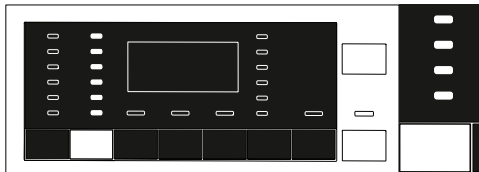

Når et nyt program vælges, vises den anbefalede centrifugeringsfart for det valgte program på **centrifugering**-indikatoren.

BEMÆRK



- *Det er muligt, at den anbefalede centrifugeringsfart ikke er den maksimale hastighed, der kan vælges for dette program.*

Tryk på **Regulering af centrifugeringsfart** -knappen for at ændre hastigheden. Centrifugeringsfarten sænkes gradvist.

Afhængig af hvilken model maskinen er, vises derefter mulighederne "skyllestop" og "ingen centrifugering" i displayet.

BEMÆRK



- *Knappen til indstilling af centrifugeringsfart virker kun baglæns. Når du eksempelvis ønsker at vælge 1000 o/min, når displayet viser 800 o/min, skal du trykke på knappen flere gange, indtil du når 1000 o/min ved at gå baglæns fra 800 o/min.*
- *Skylllestop indikeres med "☹" - symbol og ingen centrifugering indikeres med "☹" -symbol.*

Betjening af maskinen

5.7.1 Hvis du ønsker at bruge centrifugering efter skyllestop-funktionen:

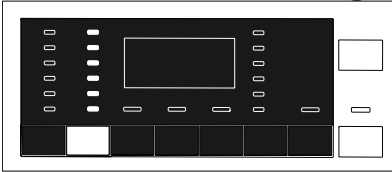

- Justér **Centrifugeringsfart**.

- Tryk på **Start / pause / annuller**-knappen. Programmet fortsætter. Vandet udpumpes og tøjet centrifugeres.

Hvis du ønsker at tømme vandet ud ved slutningen af programmet uden centrifugering, brug **ingen centrifugering** - funktion.

BEMÆRK



- Ved programmer, hvor det ikke er muligt at tilpasse centrifugeringshastigheden, når knappen til justering af centrifugeringshastighed er holdt nede, ændres centrifugeringshastighedslyset ikke, og der høres en brummelyd.

Dukanogså ændre centrifugeringsfarten efter start af vaskeprogrammet. Dukan vælge centrifugeringsfarten ved at trykke på knappen til justering af centrifugeringsfarten, efter at vaskeprogrammet er startet, men før centrifugeringstrinnet.

5.7.2 Valg af hjælpefunktioner til tørring

Når der er valgt et nyt program, så tryk på knappen til valg af hjælpefunktion for at tilpasse den tørringsmulighed, der er passende til det valgte vaskeprogram.

BEMÆRK



- Ved programmer, hvor det ikke er muligt at tilpasse tørringen, når hjælpefunktionsknappen til tørring er holdt nede, ændres tørringslyset ikke, og der høres en brummelyd.
- Tryk på hjælpefunktionsknappen for at tilpasse tørringsmuligheden. Gælder kun for tørreprogrammer.

5.8 Tørreprogrammer

FORSIGTIG



- Maskinen renser fnug, der kommer fra vasketøjet, automatisk under tørringen. Maskinen bruger vand under tørringen. Derfor skal vandhanen til maskinen være åben under tørringsprogrammer.
- Når der er valgt et nyt program, så tryk på knappen til valg af hjælpefunktion for at tilpasse den tørringsmulighed, der er passende til det valgte vaskeprogram.

BEMÆRK



- *Tørreprogrammer indeholder et centrifugeringstrin. Maskinen udfører processen for at forkorte tørringstiden. Når tørring er valgt, er centrifugeringen indstillet til den maksimale centrifugeringshastighed.*
- *Ved programmer, hvor det ikke er muligt at tilpasse tørringen, når hjælpefunktionsknappen til tørring er holdt nede, ændres tørringslyset ikke, og der høres en brummelyd.*
- *Tryk på hjælpefunktionsknappen for at tilpasse tørringsmuligheden. Gælder kun for tørreprogrammer.*
- *Når vandtilførslen er stoppet, kan den hverken vaske eller tørre.*

• Syntetisk Tør

Brug det til at tørre syntetisk tøj svarende til 3 kg tørt tøj. Programmet udfører kun tørring.



BEMÆRK

- *Se afsnit 4, trin 4.5 for oplysninger om vægt af tørt tøj*

• Bomuld Tør

Brug det til at tørre bomuldstøj svarende til 5 kg tørt tøj. Programmet udfører kun tørring.



BEMÆRK

- *Fyld maskinen med kun 4 kg tøj til at tørre håndklæder og badekåber.*
- *Se afsnit 4, trin 4.5 for oplysninger om vægt af tørt tøj*

5.9 Vaske- og tørreprogrammer

FORSIGTIG



- Maskinen renser fnug, der kommer fra vasketøjet, automatisk under tørringen. Maskinen bruger vand under tørringen. Derfor skal vandhanen til maskinen være åben under tørringsprogrammer.

• 5 Kg Vask & Tør

Brug dette program til at vaske op til 5 kg bomuldstøj og tørre tøjet straks efter vask uden at foretage nogen valg.

BEMÆRK



- *Ekstra tørringsfunktion kan ikke vælges, når dette program er valgt.*

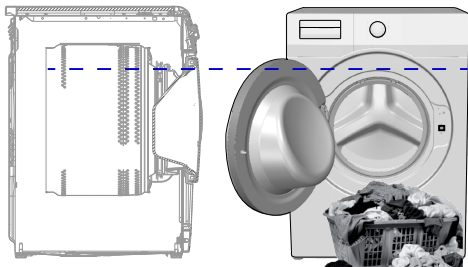

For programet 5 kg vask og 5 kg tørring anbefaler vi at fylde maskinen op til niveauet angivet i figuren ovenfor (niveaupilen kan ses, når du åbner frontlågen) til de bedste tørringsbetingelser.

• Wash & Wear

Brug dette program til at vaske og tørre 0,5 kg vasketøj (2 skjorter) i 40 minutter eller 1 kg vasketøj (5 skjorter) i 60 minutter.

BEMÆRK



- *Wash&Wear-programmet er et program beregnet til hurtigt vask og tørring af dit daglige tøj, som blev båret i en kort periode og ikke er beskidt. Dette program er velegnet til vasketøjet, som indeholder fint væv og kan tørre hurtigt. (skjorter, t-shirts)*
- *Andre tørringsmuligheder eller programmer bør anvendes til tykt tøj, der tørres langsomt.*

Betjening af maskinen

• BabyProtect+ Vask & Tør

Brug dette program til vask og omgående tørring af op til 2 kg tøj, der kræver antiallergiske og hygiejniske resultater (babytøj, sengelinned, dynebetræk, undertøj, osv. bomuldsgenstande).

BEMÆRK



- *BabyProtect+ -programmet er blevet testet og godkendt af "The British Allergy Foundation" (Allergy UK) i Storbritannien.*

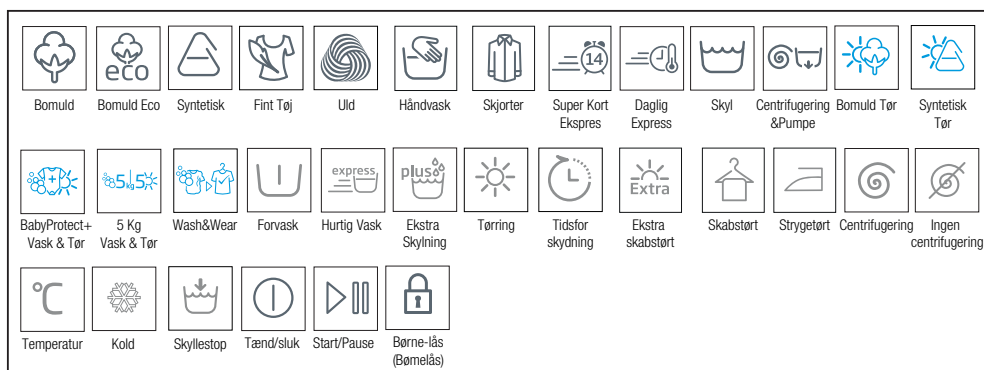

Betjening af maskinen

5.10 Program- og forbrugsskema

(til vask)

DA						Ekstra funktion				Temperaturområde °C der kan vælges
Program (°C)		Maks. fyldning (kg)	Vandforbrug (liter)	Strømförbrug (kWh)	Maks. hastighed***	Fonvask	Hurtig vask	Ekstra skyllning	Tørring	
Bomuld	90	8	78	2,40	1400	•	•	•	•	90-Kold
	60	8	78	1,50	1400	•	•	•	•	90-Kold
	40	8	78	1,00	1400	•	•	•	•	90-Kold
Bomuld Eco	60**	8	47	0,76	1400				•	60-Kold
Syntetisk	60	3	67	1,05	1200	•	•	•	•	60-Kold
	40	3	67	0,75	1200	•	•	•	•	60-Kold
Uld	40	1,5	45	0,45	1200			•		40-Kold
Fint Tøj	40	3,5	48	0,50	1000	•				40-Kold
Håndvask	30	1	35	0,30	1200					30-Kold
Super Kort Ekspres	30	2	32	0,10	1400			•	•	30-Kold
Daglig Express	90	8	54	1,90	1400			•	•	90-Kold
	60	8	54	1,10	1400			•	•	90-Kold
	30	8	50	0,18	1400			•	•	90-Kold
Skjorter	60	3,5	45	0,85	800	•	•	•	•	60-Kold

• : Valgbart.

* : Automatisk valg, ingen annullering.

** : Økonomiprogram (EN 50229)

***: Hvis maskinens maksimale centrifugeringsfart er lavere end denne værdi, kan du kun vælge op til den maksimale centrifugeringsfart.

- : Se programbeskrivelse for maksimal kapacitet.



BEMÆRK

- ****: Hvis maskinens maksimale centrifugeringsfart er lavere end denne værdi, kan du kun vælge op til den maksimale centrifugeringsfart.*
- *De ekstra hjælpefunktioner i skemaet kan variere afhængigt af, hvilken model maskinen er.*
- *Vand- og strømforbrug kan variere afhængigt af ændringer i vandtrykket, vandets hårdhed og temperatur, omgivelsernes temperatur, typen og mængden af vasketøj, valg af hjælpefunktioner og centrifugeringsfart samt ændringer i strømspændingen.*
- *Du kan se vasketiden på det valgte program på maskinens display. Det er normalt, at der opstår små differencer mellem tiden vist i displayet og den virkelige vasketid.*
- *"Valgbarheden af hjælpefunktioner kan være ændret af fabrikanten. Ny valgbarhed kan tilføjes eller fjernes."*
- *"Din maskines centrifugeringshastighed kan være forskellig afhængigt af programmet. Hastigheden kan dog ikke være højere end din maskines maksimale hastighed."*

Betjening af maskinen

Program- og forbrugsskema (til tørring)

DA						Ekstra funktion				Tøringsgrad				Temperaturområde °C der kan vælges
Program (°C)		Maks. fyldning (kg)	Vandforbrug (liter)	Strømforbrug (kWh)	Maks. hastighed***	Forvask	Hurtig vask	Ekstra skylning	Tørring	Ekstra skabstørt	Skabstørt	Strygetørt	Tidsbestemt tørring - minutter	
Bomuld Tør	-	5	35	2,75	1400				*	•	•	•	•	-
Syntetisk Tør	-	3	22	1,70	-				*		•	•	•	-
BabyProtect+ Vask & Tør	60	2	120	3,80	1400			*	*	•	•	•	•	90-30
5 Kg Vask & Tør	60	5	94	5,00	1400				*	•	•	•	•	60-Kold
Wash & Wear	30	0,5	35	0,60	1000			•	*				•	30-Kold
Wash & Wear	30	1	44	1,00	1000			•	*				•	30-Kold



BEMÆRK

Oplysninger til testorganisationer

Oplysninger til testorganisationer

„Tests af vaskeevne til brug for EU-energimærke skal udføres på programmet „Bomuld Øko 60° C“ i henhold til standarden EN 50229.

I overensstemmelse med standarden EN 50229 for EU-energimærker vedrørende tørreevne skal en hel fyldning vasketøj til vaskemaskine indeles i: en hel fyldning til tørretumbler og en fyldning med den resterende mængde vasketøj. De to fyldninger skal begge tørres på programmet „Tørring af bomuld, ekstra tørt“.

5.11 Valg af hjælpefunktioner

Vælg den ønskede hjælpefunktion før programmet startes. Når et program vælges, vil lamper til de hjælpefunktioner, der kan vælges sammen med programmet, lyse.

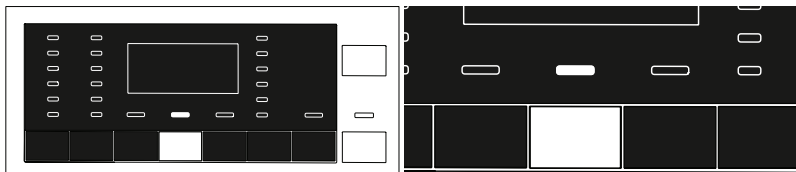

BEMÆRK



- *Lyset for den hjælpefunktion, der ikke kan vælges sammen med det valgte program, lyser ikke. Når du trykker på knapperne for disse hjælpefunktioner, lyder en brummelyd, og valget kan ikke foretages.*

Når vaskecyklussen kommer til et punkt, hvor det ikke længere er muligt at vælge hjælpefunktionen, kan funktionen ikke vælges.

BEMÆRK



- *Nogle funktioner kan ikke vælges sammen. Hvis du vælger en anden hjælpefunktion, der er i konflikt med den første valgte funktion, inden du starter maskinen, vil den funktion, der blev valgt først annulleres, og den anden hjælpefunktion vil forblive aktiv. Hvis du f.eks. ønsker at vælge kvikvask efter at have valgt forvask, annulleres forvask og kvikvask forbliver aktiv.*
- *En hjælpefunktion, der ikke passer sammen med programmet, kan ikke vælges. (Se "Program- og forbrugsskema")*
- *Nogle programmer har hjælpefunktioner, der skal være tændt sammen med det valgte program. Disse funktioner kan ikke annulleres. Hjælpefunktionslys er allerede valgt.*

Betjening af maskinen

BEMÆRK



- Hvis den valgte fugtighedsgrad (strygetør, skabstør, ekstra skabstør tør og skånsom) ikke kan nås ved slutningen af tørringen, vil din maskine udvide programmets varighed automatisk. Programmet vil vare længere.
- Hvis der er valgt tidsbestemt tørringsprogram, afsluttes programmeres ved slutningen af tørringen, selv om vasketøjet ikke tørt.
- Hvis den valgte fugtighedsgrad (strygetør, skabstør, ekstra skabstør og skånsom) nås under tørringscyklus, eller ekstra tør er registreret i de tidsindstillede tørringsmuligheder, vil programmet vare i kort tid. Tidsforkortelsen kan ses på skærmen.

• Forvask

En forvask kan kun betale sig til meget snavset vasketøj. Ved at undlade forvask, sparer du energi, vand, vaskemiddel og tid.

• Hurtig Vask

Denne funktion kan bruges i bomuld- og syntetisk-programmer. Den forkorter vasketiden og antallet af skyl ved vask af lettere snavset tøj.

BEMÆRK



- Når du vælger denne funktion, fyld maskinen kun med halvdelen af den mængde, der er angivet i programskemaet.

• Ekstra Skylning

Denne funktion tilføjer et ekstra skyl efter klarvasken. Dermed begrænses risikoen for, at den minimale mængde vaskemiddel, der er tilbage i tøjet, kan genere sart hud (spædbørn, allergikere, osv.).

BEMÆRK



- Første gang der trykkes vil det tilføje en enkelt skylning, endnu et tryk vil tilføje dobbelt skylning. Et tredje tryk vil annullere den.

Betjening af maskinen

• Tørring

Denne funktion giver tørring af tøj efter vask. Kontroller i programtabellen, hvilke programmer kan vælges sammen med denne ekstra funktion.

5.12 Tørretrin

5.12.1 Strygetørt

Tørring udføres, indtil tørhedsgrad når trinnet Strygetørt.

5.12.2 Skabstørt

Tørring udføres, indtil tørhedsgrad når trinnet Skabstørt.

5.12.3 Ekstra skabstørt

Tørring udføres, indtil tørhedsgrad når trinnet Ekstra skabstørt.

BEMÆRK



- *Tørhedsgraden kan være anderledes afhængig af tøjets blandingsforhold, struktur, mængde og fugtniveau.*
- *Produkter, der indeholder tilbehør, såsom blonder, tyl, sten, perler, pailletter, tråd og produkter med høj silkeindhold, bør ikke tørres i maskinen.*

5.12.4 Tørringsminutter baseret på tid (Tidsbestemt tørring - minutter)

Du kan vælge enten 30', 90' eller 150'-minutter tørringstider for at opnå den endelige tørhedsgrad ved lav temperatur.

BEMÆRK



- *Til tørring af lidt tøj (op til maksimalt to dele) bør du vælge tidsbegrænsede tørringstrin i bomuld og syntetisk tørringsprogrammer.*
- *Hvis tøjet ikke har opnået den ønskede tørhedsgrad ved enden af programmet, bør du vælge tidsbegrænsede tørring for at afslutte processen.*
- *Når denne funktion er valgt, udfører maskinen tørring til indstillet tid, afhængig af tørhedsgraden.*

5.13 Tidsvisning

Den resterende tid til afslutning af programmet vises i displayet mens programmet kører som timer og minutter, f.eks. "01:30".

BEMÆRK



- *Programmets tid kan afvige fra værdierne i afsnittet »Program- og forbrugsskema«, afhængig af vandtryk, vandets hårdhed og temperatur, rumtemperatur, mængde og type af vasketøj, valgte hjælpeprogrammer, valgte funktioner og ændringer på net spændingen.*

5.14 Sluttid

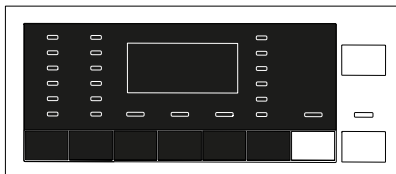

Med **Sluttid**-funktion kan en opstart af maskinen udsættes med op til 24 timer. Efter tryk på **Sluttid**-knappen, vil programmets beregnede sluttid vises i displayet. Hvis **Sluttid** indstilles, vil lampen for **sluttid** lyse.

For at aktivere sluttid-funktionen og afslutte programmet ved slutningen af den indstillede tid, skal du trykke på **Start/pause**-knappen efter at have indstillet tiden. **Start/pause**-knappen stopper med at blinke og lyser konstant.

Hvis du ønsker at annullere sluttid-funktionen, tryk på **Sluttid**-knappen, indtil lampen for sluttid slukkes, eller tryk på **On / Off**-knappen for at slukke og tænde maskinen.

1. Åbn frontlågen, læg vasketøjet i og tilsæt sæbe osv.
2. Vælg vaskeprogrammet, temperatur, centrifugeringsfart og, hvis nødvendigt, hjælpefunktioner.
3. Indstil den ønskede sluttid ved at trykke på **sluttid**-knappen. **Sluttid**-lampen lyser.
4. Tryk på **start/pause**-knappen. Nedtællingen starter og ":"-symbolet midtvejs i sluttiden vil blinke i displayet.

Betjening af maskinen

BEMÆRK



- *Undgå at bruge flydende vaskemiddel, når du aktiverer sluttid-funktionen! Der er risiko for pletter på tøjet.*
- *Frontlågen forbliver låst under Sluttid-nedtællingen. For at låse døren op skal maskinen skiftes til pause ved at trykke på programmets start / pause-knappen. Ved afslutning af nedtællingen slukker indikatoren for sluttid, det valgte program starter, og tiden for det valgte program vises i displayet.*
- *Når valget af sluttiden er fuldført, vil tiden vises på skærmen, og den vil bestå af sluttiden plus varigheden af det valgte program.*

5.15 Start af programmet



1. Tryk på **start/pause-knappen** for at starte programmet.
2. Lampen i **Start/pause**-knappen stopper med at blinke og lyser konstant, hvilket betyder, at programmer er startet.
3. Frontlågen er låst. Der vises "Lukker lågen" i displayet, når lågen bliver låst.

5.16 Lås på frontlågen



Der er et låsesystem på maskinens frontlåge, der forhindrer åbning af lågen i de tilfælde, hvor vandniveauet gør det u hensigtsmæssigt at åbne lågen.

"Frontlågen er låst"-lampen lyser i panelet, når frontlågen er låst.

Betjening af maskinen

5.17 Ændring af valg efter at programmet er startet

5.17.1 Tilføjelse af vasketøj efter at programmet er startet:

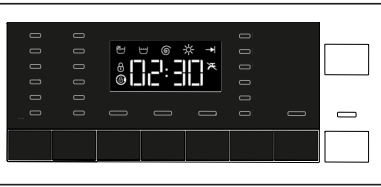

Hvis vandniveauet i maskinen er passende, når du trykker på **Start/pause**-knappen, vil "Dør åbnes" vises i displayet.

Hvis vandniveauet i maskinen ikke er passende, når du trykker på **start/pause**-knappen, vil displayet vise, at lågen er låst.

5.17.2 Pauseindstilling af maskinen:



Tryk på **start/pause**-knappen for at bringe maskinen i pauseindstilling.

5.17.3 Ændring af programvalg efter at programmet er startet:

Ændring af programmet er ikke tilladt, når et program kører.

Hvis du drejer **Programvælger**-knappen, mens programmet kører, høres en brummelyd, og det er ikke tilladt at ændre programmet.

Du kan vælge det nye program efter at have sat det aktuelle program på pause.



BEMÆRK

- *Det nyligt valgte program starter fra begyndelsen.*

Betjening af maskinen

5.17.4 Ændring af hjælpefunktioner, fart og temperatur

Du kan annullere eller vælge hjælpefunktionerne afhængigt af det trin, programmet har nået. Se "Valg af hjælpefunktion".

Du kan også ændre centrifugeringsfart-, temperatur- og tørringsindstilling. Se "Valg af centrifugering" og "Valg af temperatur".

BEMÆRK



- *Frontlågen kan ikke åbnes hvis vandtemperaturen i maskinen er høj eller hvis vandniveauet er over lågens niveau.*

5.18 Børnelås

Brug børnelås - funktion til at sikre, at børn ikke piller ved maskinen. Dermed undgår du ændringer i et program, der kører.

BEMÆRK



- *Du kan tænde og slukke maskinen med tænd/sluk-knappen, når Børnesikring er aktiveret. Når du tænder maskinen igen, vil programmet fortsætte fra det sted, det stoppede.*
- *Hvis du trykker på en hvilken som helst knap, mens børnesikringen er aktiveret, vil maskinen give et lydssignal.*

5.18.1 Aktivering af børnesikringen:

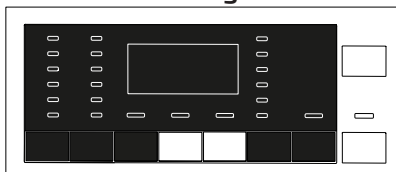

Tryk, og hold 2. og 3. hjælpefunktionsknap nede i 3 sekunder. Efter nedtællingen "Børne-lås 3-2-1" vis i displayet afsluttes, vises "Børne-lås tilsluttet". Du kan slippe **2. og 3. hjælpefunktion**-knapperne, når denne advarsel vises i displayet.

Betjening af maskinen

5.18.2 Deaktivering af børnesikring:

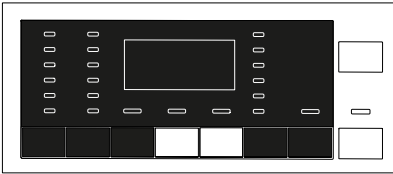

Tryk, og hold 2. og 3. hjælpefunktionsknop nede i 3 sekunder. Efter nedtællingen "Børne-lås 3-2-1" vis i displayet afsluttes, slukkes "Børne-lås tilsluttet" i displayet.

5.19 Annullering af programmet



Programmet annulleres, når maskinen slukkes og tændes igen. Tryk på **tænd/sluk**-knappen og hold den nede i 3 sekunder. Når nedtællingen "3-2-1" kommer til ende, slukkes maskinen.

BEMÆRK



- Når du trykker på tænd/sluk-knappen mens Børnesikring er aktiv, vil programmet ikke annulleres. Du skal først annullere Børnesikring. Nedtællingen "3-2-1" vises i displayet.
- Hvis du ønsker at åbne lågen efter at have annulleret programmet, men dette ikke er muligt da vandet inde i maskinen er over lågens åbningsniveau, skal du dreje programvælgeren til Udpumpning+centrifugering-program og tømme maskinen fra vandet.

5.20 Afslutning af program

Når programmet er slut, lyser programafslutning, og der høres en brummelyd.

Hvis du ikke trykker på nogen knap i løbet af 2 minutter, vil maskinen skifte til standby-indstilling. Displayet og alle indikatorer er slukket.

Hvis du trykker på en hvilken som helst knap, eller drejer **programvælger**-knappen, mens maskinen er i standby, vil de programtrin, der blev udført, blive vist på skærmen.

5.21 Din maskine er udstyret med en »Standby-tilstand«.

Når du tænder for din maskine med On-Off-knap, hvis intet program er startet, eller nogen anden procedure udføres ved udvælgelsestrin, eller hvis du ikke foretager dig noget inden for ca. 2 minutter, efter det valgte program slutter, vil din maskine slukke automatisk. Hvis produktet har en skærm, der viser programtiden, bliver denne skærm helt slukket. Hvis du drejer programvælger-knappen eller trykker på en vilkårlig knap, vil lyset og skærmen vende tilbage til den forrige tilstand. De valg, som du gør, når du afslutter fra energieffektivitetstilstanden, kan ændre sig. Kontrollér om dit program er passende, før det startes. Foretag indstillinger igen, om nødvendigt. Dette er ikke en fejl.

6 Vedligeholdelse og rengøring

Produktets levetid forlænges og hyppige problemer begrænses ved rengøring med jævne mellemrum.

6.1 Rengøring af sæbeskuffen

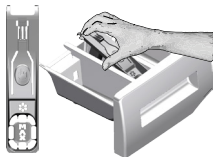

Rens sæbeskuffen med jævne mellemrum (efter 4-5 vasketid) som vist nedenfor for at undgå ophobning af pulversæbe med tiden.

- 1 Fjern skuffen ved at løfte den bagfra som vist på tegningen. Når du er færdig med nedenstående rengøringsprocedurer, sæt hæverten tilbage på plads, og skub dens forreste del nedad for at sikre, at låsetappen er koblet til.

BEMÆRK



- Hvis der er mere vand og skyllemiddel end normalt tilbage i afdelingen for skyllemiddel, skal hæverten renses.

2 Vask sæbeskuffen og hæverten i rigeligt lunkent vand i en balje. For at forhindre, at rester kommer i kontakt med din hud, rens den med passende børste og bær et par handsker.

3 Skub skuffen på plads igen efter rengøring og sørg for, at den er anbragt rigtigt.

6.2 Rengøring af frontlågen og tromlen

For produkter med tromlerensning program, se Betjening af produktet - Programmer.

For produkter uden tromlerensning, følg trinene nedenfor for at **rense tromlen**:

Vælg **Ekstra vand** eller **Ekstra skyl** -funktionen. Brug et Bomulds **program** uden forvask. Indstil **temperaturen til det niveau, der anbefales på midlet til tromlerensning**, som kan findes sammen med vaskemidler i supermarkeder. Kør programmet **uden noget tøj i maskinen**. Før programmet startes, put en pose af specielt middel til tromlerensning (hvis du ikke har sådan et middel, brug 1 tekop (maks. 100 g) antikalkpulver) i vaskeskuffen til klarvask. Hvis anti-kalk-pulveret er i tabletform, lægges kun én tablet i vaskeskuffen til klarvask nr. "2". Aftør indersiden af tromlen med en ren klud, når programmet er afsluttet.

BEMÆRK



- Gentag tromlerensning hver anden måned.
- Brug rengøringsmiddel/anti-kalk, der er velegnet til vaskemaskiner.



Efter hver vask og tørring skal du undersøge, om der er nogen genstande tilbage i tromlen.

Hvis hullerne vist nedenfor er tilstoppede, skal de renses med et tandstik.

BEMÆRK



- Fremmede metalgenstande kan forårsage rustdannelse i tromlen. Rens pletter på tromlens overflade med rengøringsmidler til rustfrit stål. Brug aldrig ståluld.



FORSIGTIG

- Brug aldrig svamp eller skrubbestoffer. Dette vil ødelægge lakerede, forkromede og plastik overflader.

6.3 Rengøring af kabinnet og kontrolpanel

Tør maskinens kabinnet med sæbevand eller ikke-ætsende, mild gel-sæbe, hvis nødvendigt, og tør af med en blød klud.

Brug kun en blød og fugtig klud til rengøring af kontrolpanelet.

6.4 Rensning af vandtilførselsfiltre

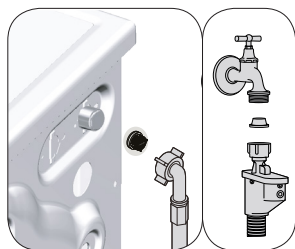

Der sidder et filter for enden af hver vandtilførselsventil bag på maskinen samt i enden af hver vandtilførselsslange, hvor de er tilsluttet vandhanen. Disse filtre forhindrer fremmedlegemer og snavs i vandet i at trænge ind i vaskemaskinen. Filtrene bør renses, hvis de er snavsede.

1. Luk for hanerne.

2. Fjern møtrikkerne fra vandtilførselsslangerne for at få adgang til filtrene på vandtilførselsventilerne. Rens dem med en passende børste. Hvis filtre er meget beskidte, tag dem ud med en pincet og rens.

Vedligeholdelse og rengøring

3. Udtag filtrene på de flade ender af vandtilførselsslangerne sammen med pakningerne og rens dem grundigt i rindende vand.
4. Sæt omhyggeligt pakningerne og filtrene tilbage på plads og fastgør møtrikkerne med hånden.

6.5 Udtømning af resterende vand og rensning af pumpefilteret

Filtersystemet i din maskine forhindrer faste genstande som knapper, mønter og stoffibre i at tilstoppe pumpens skovlhjul under udtømning af vaskevandet. På den måde kan vandet komme ud uden problemer og pumpens levetid forlænges.

Hvis maskinen ikke kan tømme vandet ud, er pumpens filter tilstoppet. Filteret skal renses når som helst, det er tilstoppet, eller hver 3. måned. Før pumpefilteret kan renses, skal vandet tømmes ud.

Desuden kan det være nødvendigt at tømme vandet ud, hvis maskinen skal transporteres (f.eks. i forbindelse med flytning) eller hvis vandet fryser.

FORSIGTIG



- Fremmede genstande i pumpefilteret kan beskadige din maskine eller forårsage støjproblemer.
- Hvis produktet ikke benyttes, skal vandhanen lukkes, slangen tages af, og maskinen tømmes for vand, hvis der er risiko for, at vandet i installationen kan fryse.
- Efter hver brug luk den vandhane, hvortil hovedslangen er tilsluttet.

1 For at rense det snavsede filter og udtømning af vandet, strømforsyningen tages ud af maskinen.

FORSIGTIG



- Temperaturen på vandet i maskinen kan blive op til 90 °C. Rengør filteret efter at vandet i maskinen er kølet af for at undgå forbrændinger.

2 Åbn filterdækslet.

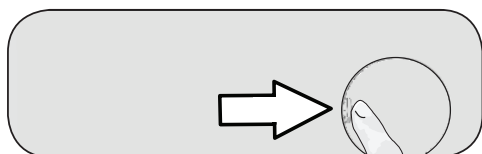

Vedligeholdelse og rengøring

3. Til tømning af maskinen for vand.

Tryk på knappen på filterdækslet nedad, og træk delen ud mod dig selv.

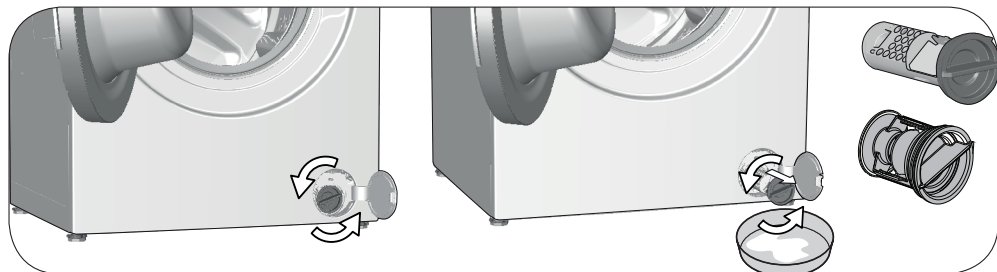

a. Anbring en stor skål foran filteret for at samle vandet, der kommer ud af filteret.

b. Drej og løs pumpefilteret (mod uret), indtil vandet begynder at flyde. Fyld det udstrømmende vand i beholderen, som du har anbragt foran filteret. Hav altid en klud parat til at tørre spildt vand op.

c. Når vandet i maskinen holder op med at løbe, udtages filteret helt ved at dreje på det.

4. Fjern alle aflejringer og fibre inde i filteret samt omkring pumpens skovlhjul.

5. Udskift filteret.

6. Åbn filterdækslet.

7 Fejlfinding

Programmer starter ikke, når frontlågen er lukket.

Der blev ikke trykket på start/pause/annuller-knappen. >>> **Tryk på start/pause/annuller-knappen.*

Programmet kan ikke startes eller vælges.

- Vaskemaskinen er skiftet til beskyttelsesindstilling på grund af et forsyningsproblem (strømspænding, vandtryk osv.).>>> *Tryk på og hold Tænd/sluk-knappen nede i 3 sekunder for at nulstille maskinen til fabriksindstillingen. (Se "Annullering af programmet")*

Vand i maskinen.

- Der kan være tilbageværende vand i maskinen på grund af kontrolprocesserne i produktionen. >>> *Det er ikke en fejl. Vand er ikke skadeligt for maskinen.*

Vandet siver ud fra bunden af maskinen.

- Muligvis problemer med slanger eller pumpefilteret. >>> *Kontrollér, at tætningerne i vandtilførselsslangerne er fast monteret. Fastgør slangen tæt til vandhanen.*
- Pumpefilteret er ikke lukket helt. >>> *Sørg for, at pumpefilteret er lukket helt.*

Maskinen fyldes ikke med vand.

- Vandhanen er lukket. >>> *Åbn vandhanen.*
- Vandtilførselsslangen er bøjet. >>> *Ret slangen ud.*
- Vandtilgangsfileret er tilstoppet. >>> *Rens filteret.*
- Frontlågen er ikke lukket. >>> *Luk frontlågen.*

Maskinen tømmer ikke vand ud.

- Vandudledningsslangen er muligvis tilstoppet eller drejet. >>> *Rengør eller ret slangen ud.*
- Pumpefilter er tilstoppet. >>> *Rens pumpefilteret.*

Maskinen vibrerer og støjer.

- Maskinen står måske, så den ikke er i balance. >>> *Juster fødderne, så maskinen står vandret.*
- Der kan være kommet et fremmedlegeme i pumpefilteret. >>> *Rengør pumpefilteret.*
- Transportsikkerhedsboltene er ikke fjernet. >>> *Fjern transportsikringsboltene.*
- Der kan være for lidt vasketøj i maskinen. >>> *Put mere vasketøj i maskinen.*
- Maskinen er overbelastet med vasketøj. >>> *Tag noget af vasketøjet ud af maskinen eller fordel tøjet ensartet i maskinen med hånden.*
- Maskinen er i kontakt med en fast overflade. >>> *Sørg for, at maskinen ikke læner sig mod noget.*

Maskinen standsede kort tid efter, programmet startede.

- Maskinen kan være standset midlertidigt på grund af lav spænding. >>> *Den fortsætter med at arbejde, når strømspændingen er tilbage på normalt niveau.*

Fejlfinding

Maskinen udleder det vand, der tages ind.

- Udledningsslangen er muligvis ikke i den korrekte højde. >>> *Tilslut udledningsslangen som beskrevet i brugermanualen.*

Der kan ikke ses vand i maskinen under vask.

- Vandstanden er ikke synlig udefra. Det er ikke en fejl.

Frontlågen kan ikke åbnes.

- Dørlåsen er aktiveret pga. vandstanden i maskinen. >>> *Tøm maskinen for vand ved at køre enten pumpe- eller centrifugeringsprogram.*
- Maskinen opvarmer vandet eller er i centrifugeringscyklussen. >>> *Vent, indtil programmet afsluttes.*
- Låsen på frontlågen er aktiveret. Dørlåsen deaktiveres et par minutter efter at programmet afsluttes. >>> *Vent et par minutter for deaktivering af dørlåsen.*

Vask tager længere tid end angivet i brugervejledningen.(*)

- Vandtrykket er lavt. >>> *Maskinen venter til at tage tilstrækkelig vandmængde vand for at forhindre dårlig vaskeresultat pga. mindre vandmængde. Derfor er vasketiden længere.*
- Spændingen er lav. >>> *Vasketiden forlænges for at undgå dårlige vaskeresultater, når forsyningsspændingen er lav.*
- Vandets indgangstemperatur er lav. >>> *Det tager længere tid at opvarme vandet i vintermåneder. Vasketiden kan også være længere for at undgå dårlige vaskeresultater.*
- Antal skyl og/eller mængden af skyllevand kan være øget. >>> *Maskinen øger vandmængden til skyl, når der skal udføres grundig skyl, og tilføjer et ekstra skylletrin om nødvendigt.*
- Der har været ekstra sæbeskum, og automatisk skumabsorptionssystem er blevet aktiveret på grund af for stor mængde af vaskemiddel. >>> *Brug de anbefalede doseringer af vaskemidlet.*

Programmet tæller ikke ned. (På modeller med display) (*)

- Tidsindikatoren tæller ikke ned, før maskinen har taget tilstrækkeligt vand ind. >>> *Tidsindikatoren tæller ikke ned, før maskinen har taget tilstrækkeligt vand ind. Maskinen venter, indtil der er en tilstrækkelig vandmængde, for at undgå et dårligt vaskeresultat på grund af for lidt vand. Derefter genoptager tidsindikatoren nedtællingen.*
- Timeren stopper muligvis under opvarmning af vandet. >>> *Tidsindikatoren tæller ikke ned, før maskinen har nået den valgte temperatur.*
- Timeren stopper muligvis under centrifugering. >>> *Det automatiske system til sporing af ubalance i tromlen kan være aktiveret på grund af ujævn fordeling af vasketøjet.*

Programmet tæller ikke ned. (*)

- Vasketøjet ligger ujævnt i maskinen. >>> *Det automatiske system til sporing af ubalance i tromlen kan være aktiveret på grund af ujævn fordeling af vasketøjet.*

Fejlfinding

Maskinen skifter ikke til centrifugering. (*)

- Vasketøjet ligger ujævnt i maskinen. >>> *Det automatiske system til sporing af ubalance i tromlen kan være aktiveret på grund af ujævn fordeling af vasketøjet.*
- Maskinen centrifugerer ikke, hvis den ikke er tømt helt for vandet. >>> *Kontrollér filteret og udledningsslangen.*
- Der har været ekstra sæbeskum, og automatisk skumabsorptionssystem er blevet aktiveret på grund af for stor mængde af vaskemiddel. >>> *Brug de anbefalede doseringer af vaskemidlet.*

Vaskeresultater er dårlige: Tøjet bliver gråt. (**)

- Utilstrækkelig mængde af vaskesæbe anvendt i en længere periode. >>> *Brug de anbefalede mængder af vaskesæbe i overensstemmelse med vandets hårdhed og tøjet.*
- Vasken foregik ved lave temperaturer i en længere periode. >>> *Vælg den korrekte temperatur til det tøj, der skal vaskes.*
- Utilstrækkelig mængde vaskemiddel. >>> *Brug af utilstrækkelig mængde vaskemiddel med hårdt vand medfører, at skidt holder fast i tøjet, som bliver gråt med tiden. Det er vanskeligt at fjerne den grå farve, når dette sker. Brug de anbefalede mængder af vaskesæbe i overensstemmelse med vandets hårdhed og tøjet.*
- Der har været brugt for meget vaskemiddel. >>> *Brug de anbefalede mængder af vaskesæbe i overensstemmelse med vandets hårdhed og tøjet.*

Vaskeresultater er dårlige: Tøjet forbliver plettet eller er ikke hvidt. (**)

- Utilstrækkelig mængde vaskemiddel. >>> *Brug de anbefalede mængder af vaskemiddel for vasketøjet.*
- Der bliver ilagt for meget vasketøj. >>> *Overfyld ikke maskinen. Ilæg den mængde, der er anbefalet i "Program og forbrugsskema".*
- Der blev valgt forkert program og temperatur. >>> *Vælg det korrekte program og temperatur for det tøj, der skal vaskes.*
- Der blev brugt forkert type vaskemiddel. >>> *Brug vaskemiddel, som er egnet til maskinen.*
- Vaskemidlet blev puttet i den forkerte afdeling. >>> *Put vaskemidlet i den korrekte afdeling. tergent in the correct compartment. Bland ikke blegemidler med vaskemidler.*

Vaskeresultater er dårlige: Der kommer oliepletter på tøjet. (**)

- Regelmæssig tromlerensning er ikke udført. >>> *Rens tromlen regelmæssigt. Se 6.2.*

Vaskeresultater er dårlige: Tøjet lugter ubehageligt. (**)

- Lag med lugt og bakterier er dannet på tromlen som følge af kontinuerlig vask ved lavere temperaturer og / eller i korte programmer. >>> *Lad sæbeskuffen og frontlågen stå på klem efter hver vask. Dette forhindrer, at fugt, som er gavnlige for bakterier, opstår i maskinen.*

Farve på tøjet falmer. (**)

- Der blev ilagt for meget vasketøj. >>> *Overfyld ikke maskinen.*
- Vaskemiddel er fugtigt. >>> *Hold vaskemidler lukkede i tørt sted og undlad at udsætte dem for meget høje temperaturer.*
- Der blev valgt en højere temperatur. >>> *Vælg de korrekte temperatur og program, som egner sig til tøjtypen og tilsmudsningsgraden.*

Fejlfinding

Maskinen skyller ikke godt.

- Vaskemidlets mængde, mærke og opbevaringsforhold er ukorrekte. >>> *Brug et vaskemiddel, der egner sig til maskinvask og til dit tøj. Hold vaskemidler lukkede i tørt sted og undlad at udsatte dem for meget høje temperaturer.*
- Vaskemidlet blev puttet i den forkerte afdeling. >>> *Hvis vaskemidlet puttes i forvask-afdelingen selvom forvasken ikke er valgt, kan maskinen tage sæben under skylning. Put vaskemidlet i den korrekte afdeling.*
- Pumpefilter er tilstoppet. >>> *Kontrollér filteret.*
- Afløbsslangen er foldet. >>> *Kontrollér afløbsslangen.*

Tøjet er stift efter vask. (**)

- Utilstrækkelig mængde vaskemiddel. >>> *Brug af utilstrækkelig mængde af vaskemiddel i forhold til vandets hårdhed kan medføre, at vasketøjet bliver stift med tiden. Brug korrekt mængde af vaskemiddel i henhold til vandhårdheden.*
- Vaskemidlet blev puttet i den forkerte afdeling. >>> *Hvis vaskemidlet puttes i forvask-afdelingen selvom forvasken ikke er valgt, kan maskinen tage sæben under skylning. Put vaskemidlet i den korrekte afdeling.*
- Vaskemidlet blev muligvis blandet med skyllemiddel. >>> *Bland ikke skyllemiddel med vaskemiddel. Vask og rengør sæbeskuffen med varmt vand.*

Tøjet dufter ikke af skyllemiddel. (**)

- Vaskemidlet blev puttet i den forkerte afdeling. >>> *Hvis vaskemidlet puttes i forvask-afdelingen selvom forvasken ikke er valgt, kan maskinen tage sæben under skylning. Vask og rengør sæbeskuffen med varmt vand. Put vaskemidlet i den korrekte afdeling.*
- Vaskemidlet blev muligvis blandet med skyllemiddel. >>> *Bland ikke skyllemiddel med vaskemiddel. Vask og rengør sæbeskuffen med varmt vand.*

Der rester af vaskemiddel i sæbeskuffen. (**)

- Vaskemidlet blev puttet i en våd sæbeskuffe. >>> *Tør sæbeskuffen, før du putter vaskemidlet.*
- Vaskemiddel er fugtigt. >>> *Hold vaskemidler lukkede i tørt sted og undlad at udsatte dem for meget høje temperaturer.*
- Vandtrykket er lavt. >>> *Kontrollér vandtrykket.*
- Vaskemiddel i sæbeskuffens afdeling for klarvask bliver vådt, når maskinen tager vand til forvask. Hullerne i sæbeskuffen er tilstoppede. >>> *Kontrollér hullerne og rengør dem, hvis de er tilstoppede.*
- Der er et problem med sæbeskuffens ventiler. >>> *Kontakt den autoriserede forhandler.*
- Vaskemidlet blev muligvis blandet med skyllemiddel. >>> *Bland ikke skyllemiddel med vaskemiddel. Vask og rengør sæbeskuffen med varmt vand.*

Der er rester af vaskemiddel på tøjet. (**)

- Der blev ilagt for meget vasketøj. >>> *Overfyld ikke maskinen.*
- Der blev valgt forkert program og temperatur. >>> *Vælg det korrekte program og temperatur for det tøj, der skal vaskes.*
- Der blev brugt forkert vaskemiddel. >>> *Vælg det korrekte vaskemiddel til det tøj, der skal vaskes.*

Fejlfinding

Der dannes for meget skum i maskinen. (**)

- Der bliver brugt vaskemiddel, der ikke er egnet til maskinvask. >>> *Brug vaskemidler egnet til maskinvask.*
- For stor mængde af vaskemiddel. >>> *Brug kun tilstrækkelig mængde af vaskemiddel.*
- Vaskemidlet blev opbevaret under forkerte betingelser. >>> *Vaskemidlet skal opbevares i et lukket og tørt sted. Vaskemidlet må ikke opbevares i meget varme steder.*
- Et fintmasket vasketøj, såsom tyl, kan skumme for meget på grund af dets struktur. >>> *Brug mindre mængder af vaskemiddel for den slags tøj.*
- Vaskemidlet blev puttet i den forkerte afdeling. >>> *Put vaskemidlet i den korrekte afdeling.*
- Skyllemiddel blev taget for tidligt. >>> *Der kan være problem med ventilerne eller med sæbeskuffen. Kontakt den autoriserede serviceagent.*

Der kommer skum fra sæbeskuffen.

- Der bliver brugt for meget vaskemiddel. >>> *Bland en skefuld skyllemiddel med en ½ l vand og hæld det i sæbeskuffens afdeling for klarvask.*
- Tilsæt vaskemiddel i maskinen velegnet til de programmer og maksimal tøj mængde indikeret i "Program- og forbrugsskema". Når du bruger yderligere kemiske midler (pletfjernere, blegemidler, osv.), skal du reducere mængden af vaskemiddel.

Ved afslutningen af programmet forbliver vasketøjet vådt. (*)

- Der har været ekstra sæbeskum, og automatisk skumabsorptionssystem er blevet aktiveret på grund af for stor mængde af vaskemiddel. >>> *Brug de anbefalede doseringer af vaskemidlet.*

Fejlfinding

Tøringsprocessen tager for lang tid.

- Der blev ilagt for meget vasketøj. >>> *Overfyld ikke maskinen.*
- Vasketøjet er ikke centrifugeret nok. >>> *Centrifuger ved en højere hastighed i vasketrinnet i tørre-vaskemaskinen.*
- Vandhanen er lukket. >>> *Åbn vandhanen.*

Vasketøjet er stadig fugtigt efter tørring.

- Der er eventuelt ikke valgt et passende program i forhold til vasketøjstypen. >>> *Kontrollér vaskeanvisningerne på tøjet, og vælg et passende program, eller brug tidsbaserede programmer.*
- Der blev ilagt for meget vasketøj. >>> *Overfyld ikke maskinen.*
- Vasketøjet er ikke centrifugeret nok. >>> *Centrifuger ved en højere hastighed i vasketrinnet i tørre-vaskemaskinen.*

Maskinen starter ikke, eller programmet kan ikke startes.

- Strømkablet er ikke tilsluttet. >>> *Sørg for, at kablet er sluttet til.*
- Programmet er muligvis ikke valgt, eller start/pause/annuller-knappen er muligvis ikke trykket. >>> *Sørg for, at programmet er blevet valgt og at maskinen ikke er sat på pause.*
- Børnelås er aktiveret. >>> *Deaktiver børnelåsen.*

Vasketøjet er skrumpet, mat, filtet eller beskadiget.

- Der er ikke valgt et passende program i forhold til vasketøjstypen. >>> *Kontrollér vaskeanvisningerne på tøjet, og vælg et passende program, eller brug tidsbaserede programmer. Der må ikke tørres tøj, der ikke er egnet til tørring.*

Maskinen tørrer ikke.

- Vasketøjet er ikke tørt, eller tørringstrinnet er ikke aktiveret. >>> *Kontrollér, om tørrefunktionen også er valgt efter valg af vaskeprogram.*

Frontlågen kan ikke åbnes.

Frontlågen kan ikke åbnes af sikkerhedsmæssige årsager. >>> *Hvis indikator for låst låe stadig lyser på skærmen efter tørring, holder maskinen lågen låst, indtil den er kølet ned af hensyn til din sikkerhed.*

(*) Maskinen centrifugerer ikke, når vasketøjet er ujævnt fordelt i tromlen. Det sker for at beskytte maskinen og omgivelserne mod eventuelle skader. Vasketøjet bør omfordeles og centrifugeres igen.

(**) Regelmæssig tromlerensning er ikke udført. >>> *Rens tromlen regelmæssigt. Se 6.2*



FORSIGTIG

Hvis problemerne ikke kan løses med instruktionerne i dette afsnit, skal du kontakte forhandleren eller en autoriseret servicemontør. Prøv aldrig selv at reparere et produkt, der ikke fungerer.



www.beko.com