

# Dryer

## User Manual

# Secador

## Manual do utilizador

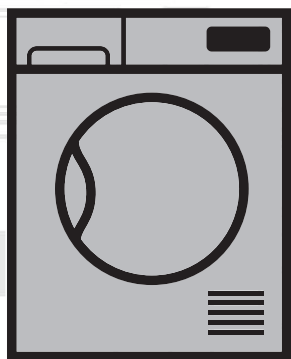

DS 7331 PA0

EN | PT

2960311195\_EN/300317.0844

**beko**

# Please read this user manual first!

Dear Customer,





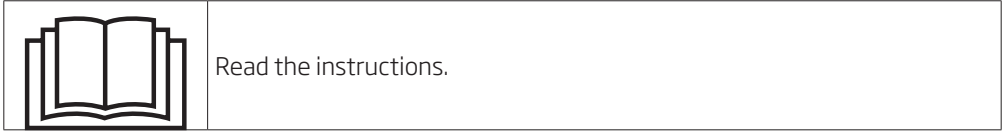

Thank you for preferring a Beko product. We hope that your product which has been manufactured with high quality and technology will give you the best results. We advise you to read through this manual and the other accompanying documentation carefully before using your product and keep it for future reference. If you transfer the product to someone else, give its manual as well. Pay attention to all details and warnings specified in the user manual and follow the instructions given therein.

Use this user manual for the model indicated on the cover page.



## Explanation of symbols

Throughout this user manual the following symbols are used:

	Important information or useful hints about usage.
	Warning for hazardous situations with regard to life and property.
	Warning against electric shock.
	Warning against hot surfaces.
	Warning against fire hazard.
	Packaging materials of the product are manufactured from recyclable materials in accordance with our National Environment Regulations.

Do not dispose of the packaging wastes with the domestic waste or other wastes, discard them to the dedicated collection points designated by the local authorities.



This product was manufactured using the latest technology in environmentally friendly conditions.

# 1 Important instructions for safety and environment

This section contains safety instructions that will help protect from risk of personal injury or property damage. Failure to follow these instructions shall void any warranty.

## 1.1 General safety

- The dryer can be used by children at and above 8 years old and by persons whose physical, sensory or mental capabilities were not fully developed or who lack experience and knowledge provided that they are supervised or trained on the safe usage of the product and the risks it brings out. Children should not play with the product. Cleaning and maintenance works should not be performed by children unless they are supervised by someone.
- Children of less than 3 years should be kept away unless continuously supervised.
- Adjustable feet should not be removed. The gap between the dryer and the floor should not be reduced with materials such as carpet, wood and tape. This will cause problems with the dryer.
- Always have the installation and repairing procedures carried out by the **Authorized Service**. Manufacturer shall not be held liable for damages that may arise from procedures carried out by unauthorized persons.
- Never wash the dryer by spraying or pouring water onto it! There is the risk of electric shock!

# Important instructions for safety and environment

## 1.1.1 Electrical safety



Electrical safety instructions should be followed while electrical connection is made during the installation.



The appliance must not be supplied through an external switching device, such as a timer, or connected to a circuit that is regularly switched on and off by utility.

- Connect the dryer to a grounded outlet protected by a fuse at the value specified on the type label. Have the grounding installation performed by a qualified electrician. Our company shall not be liable for any damages that will arise when the dryer is used without grounding in accordance with the local regulations.
- The voltage and allowed fuse protection is stated on the type label plate.
- The voltage specified on the type label must be equal to your mains voltage.
- Unplug the dryer when it is not in use.
- Unplug the dryer from the mains during installation, maintenance, cleaning and repair works.
- Do not touch the plug with wet hands! Never unplug by pulling on the cable, always pull out by grabbing the plug.
- Do not use extension cords, multi-plugs or adaptors to connect the dryer to power supply in order to decrease the risk of fire and electric shock.
- Power cable plug must be easily accessible after installation.



Damaged mains cable should be changed notifying the Authorized Service.

# Important instructions for safety and environment



If the dryer is faulty, it must not be operated unless it is repaired by an authorized service agent! There is the risk of electric shock!

## 1.1.2 Product safety



Superheating of the clothes inside of the dryer can occur if you cancel the programme or in the event of a power failure whilst the dryer is running, this concentration of heat can cause self-combustion and fire so always activate the ventilation programme to cool down or quickly remove all laundry from the dryer in order to hang them up and dissipate the heat.



### **Points to be taken into consideration for fire hazard:**

Below specified laundry or items must not be dried in the dryer considering fire hazard.

- Unwashed laundry items
- Items soiled with oil, acetone, alcohol, fuel oil, kerosene, stain removers, turpentine, paraffin or paraffin removers must be washed in hot water with plenty of detergent before being dried in the dryer.

For this reason especially the items containing the above specified stains must be washed very well, to do this use adequate detergent and choose a high washing temperature.

# Important instructions for safety and environment



## **Below specified laundry or items must not be dried in the dryer due to the fire hazard:**

- Garments or pillows bolstered with rubber foam (latex foam), shower bonnets, water resistant textiles, materials with rubber reinforcement and rubber foam pads.
  - Clothing cleaned with industrial chemicals.
- Items such as lighter, match, coins, metal parts, needle etc. may damage the drum set or may lead to functional problems. Therefore check all the laundry that you will load into your dryer.
- Never stop your dryer before the programme completes. If you must do this, remove all laundry quickly and lay them out to dissipate the heat.



Clothes that are washed inadequately may ignite on their own and even may ignite after drying ends.

- You must provide enough ventilation in order to prevent gases exiting from devices operating with other types of fuels including the naked flame from accumulating in the room due to the back fire effect.



Underwear that contains metal reinforcements should not be dried in the dryer. Dryer may be damaged if metal reinforcements come loose and break off during drying.



Use softeners and similar products in accordance with the instructions of their manufacturers.



Always clean the lint filter before or after each loading. Never operate the dryer without the lint filter installed.

## Important instructions for safety and environment

- Never attempt to repair the dryer by yourself. Do not perform any repair or replacement procedures on the product even if you know or have the ability to perform the required procedure unless it is clearly suggested in the operating instructions or the published service manual. Otherwise, you will be putting your life and others' lives in danger.
- There must not be a lockable, sliding or hinged door that may block the opening of the loading door in the place where your dryer is to be installed.
- Install your dryer at places suitable for home use. (Bathroom, closed balcony, garage etc.)
- Make sure that pets do not enter the dryer. Check the inside of the dryer before operating it.
- Do not lean on the loading door of your dryer when it is open, otherwise it may fall over.
- The lint must not be allowed to accumulate around the tumble dryer
- The tumble dryer is not to be used if industrial chemicals have been used for cleaning.
- Fabric softeners, or similar products, should be used as specified by the fabric softener instructions.
- Exhaust air must not be discharged into a flue which is used for exhausting fumes from appliances burning gas or other fuels.

### 1.2 Mounting over a washing machine

- A fixing device should be used between the two machines when installing the dryer above a washing machine. The fitting device must be installed by the authorized service agent.

# Important instructions for safety and environment

- Total weight of the washing machine and the dryer -with full load- when they are placed on top of each other reaches to approx. 180 kilograms. Place the products on a solid floor that has sufficient load carrying capacity!



Washing machine cannot be placed on the dryer. Pay attention to the above warnings during the installation on your washing machine.

**Installation Table for Washing Machine and Dryer**

Dryer Depth	Washing Machine Depth						
	62 cm	60 cm	54 cm	50 cm	49 cm	45 cm	40 cm
54 cm	Can be installed					Can be installed	Cannot be installed
60 cm	Can be installed					Cannot be installed	

## 1.3 Intended use

- Dryer has been designed for domestic use. It is not suitable for commercial use and it must not be used out of its intended use.
- Use the dryer only for drying laundry that are marked accordingly.
- The manufacturer waives any responsibility arisen from incorrect usage or transportation.
- The service life of the dryer that you purchased is 10 years. During this period, original spare parts will be available to operate the dryer properly.

## 1.4 Child safety

- Packaging materials are dangerous for the children. Keep packaging materials away from children.
- Electrical products are dangerous for the children. Keep children away from the product when it is operating. Do not let them tamper with the dryer. Use the child-proof lock in order to prevent the children to tamper with the dryer.



# Important instructions for safety and environment



Child-proof lock is on the control panel.

**(See Child lock)**

- Keep loading door closed even when the dryer is not in use.

## 1.5 Compliance with the WEEE regulation and disposing of the waste product

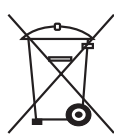

This product complies with EU WEEE Directive (2012/19/EU). This product bears a classification symbol for waste electrical and electronic equipment (WEEE).

This product has been manufactured with high quality parts and materials which can be reused and are suitable for recycling. Do not dispose of the waste product with normal domestic and other wastes at the end of its service life. Take it to the collection center for the recycling of electrical and electronic equipment. Please consult your local authorities to learn about these collection centers.

## 1.6 Compliance with RoHS Directive:

The product you have purchased complies with EU RoHS Directive (2011/65/EU). It does not contain harmful and prohibited materials specified in the Directive.

## 1.7 Package information

Packaging materials of the product are manufactured from recyclable materials in accordance with our National Environment Regulations. Do not dispose of the packaging materials together with the domestic or other wastes. Take them to the packaging material collection points designated by the local authorities.

# Important instructions for safety and environment

## 1.8 Technical Specifications



EN	
Height (Min. / Max.)	84,6 cm / 86,6 cm*
Width	59,5 cm
Depth	54 cm
Capacity (max.)	7 kg**
Net weight (plastic front door usage)	45 kg
Net weight (glass front door usage)	47,5 kg
Voltage	See type label***
Rated power input	
Model code	

\* Min. height: Height with adjustable feet are closed.

Max. height: Height with adjustable feet are opened maximum.

\*\* Dry laundry weight before washing.

\*\*\* Type label is located behind the loading door.

	Technical specifications of the dryer are subject to specification without notice to improve the quality of the product.
	Figures in this manual are schematic and may not match the product exactly.
	Values stated on markers on the dryer or in the other published documentation accompanying with the dryer are obtained in laboratory in accordance with the relevant standards. Depending on operational and environmental conditions of the dryer, these values may vary.

## 2 Your Dryer

### 2.1 Package Contents

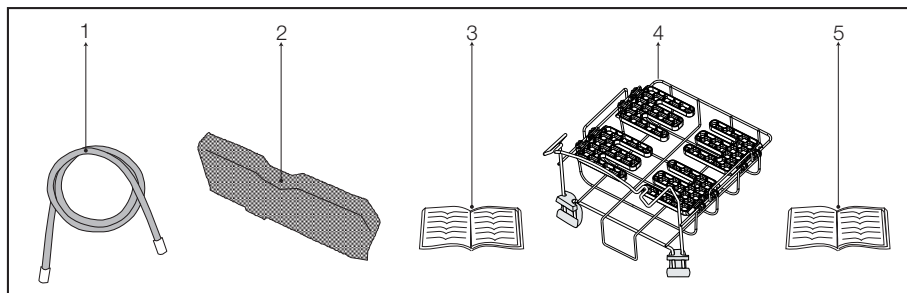

1. Water drain hose \*
2. Filter drawer spare sponge\*
3. User Manual
4. Drying basket\*
5. Drying basket user manual\*

\*It can be supplied with your machine depending on its model.

### 3 Installation

Before the calling the nearest Authorized Service for the installation of the dryer, ensure that electrical installation and water drain is appropriate referring to the user's manual. **(See 3.3 Connecting to the drain and 3.5 Electrical connection)** If they are not suitable, contact a qualified electrician and technician to make necessary arrangements.



Preparation of the dryer's location as well as the electrical and waste water installations is under customer's responsibility.



Prior to installation, visually check if the dryer has any defects on it. If the drier is damaged, do not have it installed. Damaged products cause risks for your safety.



Let your dryer wait for 12 hours before starting to use it.

#### 3.1 Appropriate installation location

Install the dryer on a stable and level surface. Dryer is heavy. Do not move it by yourself.

- Operate your dryer in a well ventilated, dust-free environment.
- The gap between the dryer and the surface should not be reduced by the materials such as carpet, wood and tape.
- Do not cover the ventilation grills of the dryer.
- There must not be a lockable, sliding or hinged door that may block the opening of the loading door in the place where your dryer is to be installed.
- Once the dryer is installed, it should stay at the same place where its connections have been made. When installing the dryer, make sure that its rear wall does not touch anywhere (tap, socket, etc.).
- Place the dryer at least 1 cm away from the edges of other furniture.
- Your dryer can be operated at temperatures between +5°C and +35°C. If the operating conditions fall outside of this range, operation of the dryer will be adversely affected and it can get damaged.

- The rear surface of the tumble dryer shall be placed against a wall.



Do not place the dryer on the power cable.

#### 3.2 Removing the transportation safety assembly



Remove the transportation safety assembly before using the dryer for the first time.

- Open the loading door.
- There is a nylon bag inside the drum that contains a piece of styrofoam. Hold it from its section marked with **XX XX**.
- Pull the nylon towards yourself and remove the transportation safety assembly.

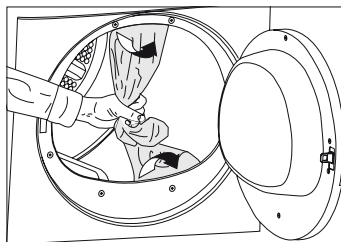

Check that no part of the transportation safety assembly remains inside the drum.

#### 3.3 Connecting to the drain

In products equipped with condenser unit, water accumulates in the water tank during the drying cycle. You should drain accumulated water after each drying cycle. You can directly drain accumulated water through the water drain hose supplied with the product instead of periodically draining the water collected in the water tank.

##### Connecting the water drain hose

- 1-2** Pull hose at the behind of the dryer by hand in order to disconnect it from where it is connected. Do not use any tools to remove the hose.

## Installation

- 3 Connect one end of the drain hose supplied with the dryer to the connection point from where you removed the hose of the product in previous step.
- 4 Connect the other end of the drain hose directly to the wastewater drain or to the washbasin.

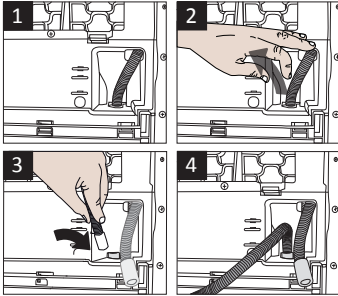

Hose connection should be made in a safe manner. Your drain house will be flooded if the hose comes out of its housing during water discharge.



Water drain hose should be attached to a height of maximum 80 cm.



Make sure that the water drain hose is not stepped on and it is not folded between the drain and the machine.

### 3.4 Adjusting the feet

- In order to ensure that the dryer operates more silently and vibration-free, it must stand level and balanced on its feet. Balance the machine by adjusting the feet.
- Turn the feet to left or right until the dryer stands level and firmly.

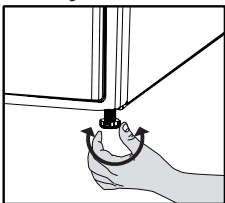

Never unscrew the adjustable feet from their housings.

### 3.5 Electrical connection

For specific instructions for electrical connection required during installation (see **1.1.1 Electrical Safety**)

### 3.6 Transportation of the dryer

Unplug the dryer before transporting it. Drain all water that has remained in the dryer.

If direct water drain connection is made, then remove the hose connections.



We recommend carrying the dryer in upright position. If it is not possible to carry the machine in the upright position, we recommend carrying it by tilting towards the right side when looked from the front.

### 3.7 Warnings about sounds



It is normal to hear a metallic noise from the compressor sometimes during operation.

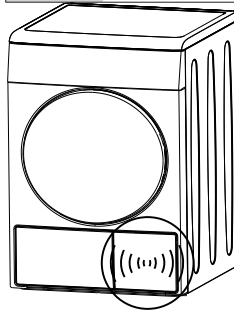

Water collected during operation is pumped to water tank. It is normal to hear pumping noise during this process.

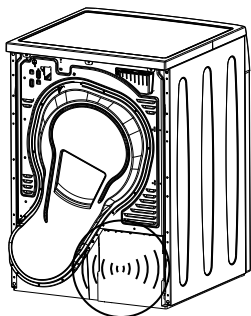

### 3.8 Changing the illumination lamp

In case an illumination lamp is used in your laundry dryer. To change the Bulb/LED used for illumination of your tumble dryer, call your Authorized Service.

The lamp(s) used in this appliance is not suitable for household room illumination.

The intended purpose of this lamp is to assist the user to place laundry in the tumble dryer in a comfortable way. The lamps used in this appliance have to withstand extreme physical conditions such as vibrations and temperatures above 50 °C

## 4 Preparation

### 4.1 Laundry suitable for drying in the dryer

Always obey the instructions given on the garment tags. Dry only the laundry having a label stating that they are suitable for drying in a dryer and make sure that you select the appropriate programme.

LAUNDRY DRYING SYMBOLS																					
	Drying Symbols		Suitable for dryer		No Iron		Sensitive / Delicate dry		Do not dry with dryer		Do not dry		Do not dry-clean								
	Drying Settings		At any temperature		At high temperature		At medium temperature		At low temperature		Without heating		Hang to dry		Lay to dry		Hang wet to dry		Lay in shadow to dry		Dry-cleanable
	IRON	Iron -		Iron at high temperature		Iron at medium temperature		Iron at low temperature		Do not iron		Iron without steam	Maximum temperature	200 °C	150 °C	110 °C					

### 4.2 Laundry not suitable for drying in the dryer



Delicate embroidered fabrics, woollen, silk garments, delicate and valuable fabrics, airtight items and tulle curtains are not suitable for machine drying.

### 4.3 Preparing laundry for drying

- Laundry may be tangled with each other after washing. Separate the laundry items before placing them into the dryer.
- Dry garments having metal accessories such as zippers, inside out.
- Fasten the zippers, hooks and buckles and button sheets.

### 4.4 Things to be done for energy saving

Following information will help you use the dryer in an ecological and energy-efficient manner.

- Spin your laundry at the highest speed possible when washing them. Thus, the drying time is shortened and energy consumption is reduced.
- Sort out the laundry depending on their type and thickness. Dry the same type of laundry together. For example thin kitchen towels and tableclothes dries earlier than thick bathroom towels.
- Follow the instructions in the user manual for programme selection.
- Do not open the loading door of the machine during drying unless necessary. If you must open the loading door, do not keep it open for a long time.
- Do not add wet laundry while the dryer is in operation

## Preparation

- Clean the lint filter before or after each drying cycle. **(See 6.1 Cleaning Lint Filter / Loading Door Inner Surface)**
- Clean the filter drawer periodically when there is visible air collection on it or when the symbol lights up, if there is a filter drawer cleaning warning symbol «  » available. **(See 6.4 Cleaning the filter drawer)**
- Ventilate the room, where the dryer is located, well during drying.

### 4.5 Correct load capacity

Follow the instructions in the “Programme selection and consumption table”. Do not load more than the capacity values stated in the table.

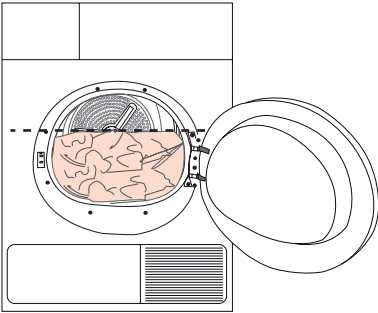

It is not recommended to load the dryer with laundry exceeding the level indicated in the figure. Drying performance will degrade when the machine is overloaded. Furthermore, dryer and the laundry can get damaged.

Following weights are given as examples.

Laundry	Approximate weights (g)*
Cotton quilt covers (double)	1500
Cotton quilt covers (single)	1000
Bed sheets (double)	500
Bed sheets (single)	350
Large tablecloths	700
Small tablecloths	250
Tea napkins	100
Bath towels	700
Hand towels	350
Blouses	150
Cotton shirts	300
Shirts	250
Cotton dresses	500
Dresses	350
Jeans	700
Handkerchiefs (10 pieces)	100
T-Shirts	125

\*Dry laundry weight before washing.



# 5 Operating the product

## 5.1 Control panel

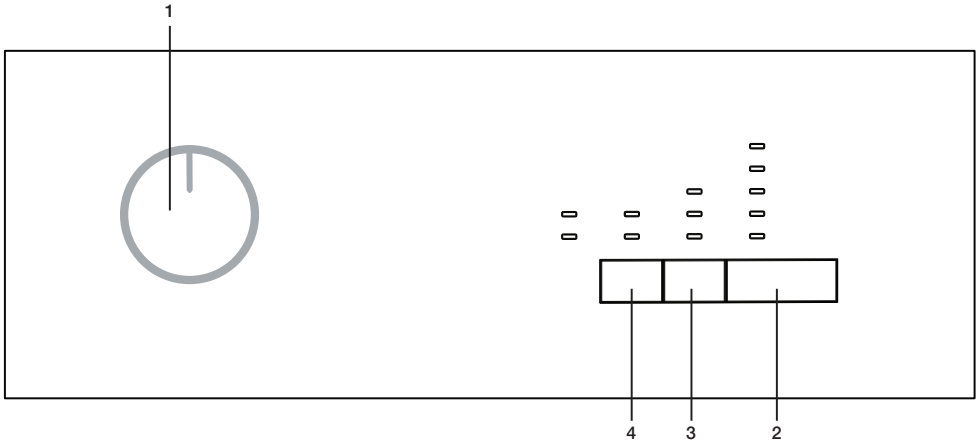

1. On/Off/Program selection button
2. Start/Pause button
3. Delay time button
4. Audio alarm level button

## 5.2 Screen symbols

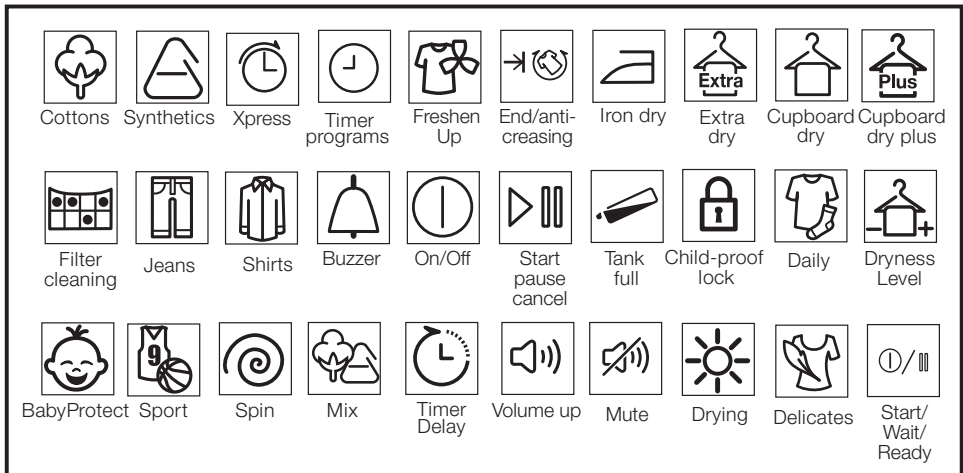

## Operating the product

### 5.3 Preparation of Tumble Dryer

- Plug in the tumble dryer.
- Open the loading door.
- Place the laundry into the tumble dryer without overloading.
- Push and close the loading door.



Take care not to trap any laundry inside the loading door.

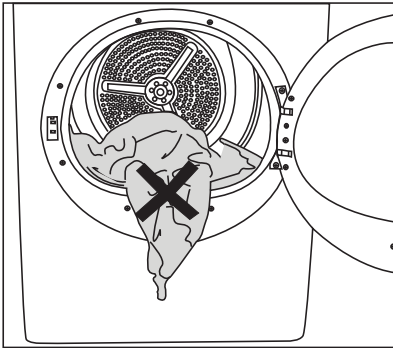

- When you select the desired program by using On/off/program selection button, the machine will turn on.

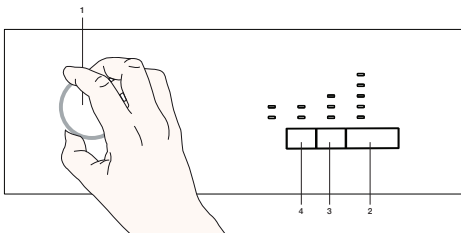

Selection of program by using On/off/program selection button doesn't mean that the program has been started. Press the Start/Pause button to start the program.

### 5.4 Program selection

There are 15 programs included in your tumble drier.

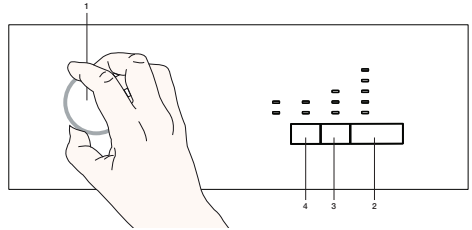

- Program selection and consumption table have been given in the order that might be mostly preferred by users.

# Operating the product

## 5.5 Program selection and consumption table

Programs	Program Description	Capacity (kg)	Spin Speed in Washing Machine (rpm)	Drying Time (min)
Cotton Cupboard Dry	You may dry all your cotton laundry in this program. (T-shirt, pants, pyjamas, baby clothes, underwear, linen, etc.) You can put your laundry in the wardrobe without ironing.	7 / 3,5	1000	174 / 107
Cotton Cupboard Dry +	You may use this program for extra dryness in thick laundry such as pants, tracksuit. You can put your laundry in the wardrobe without ironing.	7	1000	180
Cotton Iron Dry	You may dry your cotton laundry to be ironed in this program to have them slightly damp for ease of ironing. (Shirt, T-shirt, tablecloth, etc.)	7	1000	140
Cotton Extra Dry	You may dry your thick cotton laundry in this program such as towels, bathrobe, etc. You can put your laundry in the wardrobe without ironing.	7	1000	185
Synthetic Cupboard Dry	You may dry all your synthetic laundry in this program. (Shirt, T-shirt, underwear, tablecloth, etc.) You can put your laundry in the wardrobe without ironing.	3,5	800	70
Synthetic Iron Dry	You may dry your synthetic laundry to be ironed in this program to have them slightly damp for ease of ironing. (Shirt, T-shirt, tablecloth, etc.)	3,5	800	60
Jeans	You may dry denim pants, skirts, shirts or jackets in this program.	4	1200	150
Xpress	You can use this program to dry your cotton laundry that you have spun at high speeds in your washing machine. This program dries 1 kg cotton laundry (3 Shirts/3T-shirts) in 50 minutes.	1	1200	50
Shirts	It dries the shirts in a more sensitive manner, and causes less creasing and easier ironing.	1,5	1200	60
Sport	You may dry your sports clothes that are appropriate for tumble drying in this program.	4	1000	135
BabyProtect	Program used for baby clothing with can be dried approval on the label.	3	1000	80
Delicates	You may dry your delicate laundry or laundry with hand wash symbol (silk blouses, thin underwear, etc.) at low temperature in this program.	2	600	70
Refresh	It just provides airing for 10 minutes without any hot air. You can air the cotton and linen laundry that are kept closed for a long time, and eliminate the odour in them.	-	-	10
Time programs	You may select from time programs between 30 and 45 minutes to achieve the desired drying level at low temperature. In this program, tumble drier's operation lasts for the set time independently from the dryness of laundry.	-	-	-

## Operating the product

### Energy consumption values

Programs	Capacity(kg)	Spin Speed in Washing Machine (rpm)	Approximate residual moisture content	Energy consumption value (kWh)
Cotton Wardrobe Dryness	7 / 3,5	1000	60%	1,80 / 1,20
Cotton Iron Dryness	7	1000	60%	1,55
Synthetic Wardrobe Dryness	3.5	800	40%	0,70
Power consumption of the off-mode for the standart cotton programme at full load, PO (W)				0,5
Power consumption of the left-on mode for the standart cotton programme at full load, PL (W)				1,0
Contains fluorinated greenhouse gases covered by the Kyoto Protocol. Hermetically sealed. R134a / 0,225 kg - GWP:1430 - 0,321 tCO2e				



„Cotton cupboard dry programme“ used at full and partial load is the standard drying programme to which the information in the label and the fiche relates, that this programme is suitable for drying normal wet cotton laundry and that it is the most efficient programme in terms of energy consumption for cotton.

\* : Energy Label standard program (EN 61121:2012)

All values in the table have been specified as per the EN 61121:2012 standard. Consumption values may vary from the values in the table depending on the variances in laundry type, spin speed, ambient conditions, and voltage values.

## 5.6 Auxiliary functions

### Audio alarm

An audio alarm is heard when the program is completed in the tumble drier. If you do not want to hear the audio alarm, please press the “Audio Alarm” button. When you press the audio alarm button, the light turns on and you hear no alarm at the completion of program.



You may select this function before or after the program starts.

## 5.7 Warning indicators



Warning indicators may vary depending on the model of your tumble drier.

### Filter cleaning

The warning indicator turns on to show that the filter needs to be cleaned.

### Water tank

The warning indicator turns on to show that the water tank needs to be drained.

If the water tank fills during the operation of program, warning indicator flashes and machine pauses. In such a case, drain the water in water tank and start the program by pressing Start/Pause button. Warning indicator turns off and program is resumed.

### Delay time

If you prefer to dry your laundry after a certain period of time, you may delay the start of program up to 3, 6 or 9 hours thanks to the delay function.

Open the loading door, and put the laundry in.

## Operating the product

Select the drying program.

- By pressing the Delay time selection button, set the desired delay time. When the Delay time button is pressed one more time, 3-hour delay is selected and relevant indicator light turns on. When the same button is pressed again, 6-hour delay is selected, and one more pressing causes 9-hour delay. If the delay time button is pressed once more, the delay is cancelled.
- After the selection of Delay time, delayed operation is started for the selected program by pressing "Start/Pause" button.



Laundry may be added or removed during the delay time. At the end of countdown for Delay Time, Delay Time warning indicator turns off and drying starts.

### Changing the delay time

If you want to change the time during countdown:

- Cancel the program by turning On/off/program selection button. Repeat the Delay time selection process after selecting the desired program.

### Cancelling the delay time function

If you want to cancel the delay time countdown and start the program immediately:

- Cancel the program by turning On/off/program selection button. Press the "Start/Pause" button after selecting the desired program.

## 5.8 Starting the program

Start the program by pressing the Start/Pause button.

Indicators of Start/Pause/Ready and Drying turn on to show that program has started.

## 5.9 Child Lock

There is a child lock in the tumble drier that prevents the program flow from being affected when the buttons are pressed during operation of program. When the Child Lock is active, all buttons on the panel are disabled except for the On/off/program selection button.

In order to activate the child lock, press and hold the Delay time and Audio alarm buttons spontaneously for 3 seconds. Once the program is completed, the child lock must be disabled to start a new program or intervene in the program. Press and hold the same buttons for 3 seconds to disable the child lock.



When the Child Lock is enabled, child lock warning indicator on the display turns on.



Child lock is disabled when the tumble drier is turned off and turned on again by using the On/off/program selection button.



Child lock is disabled when the machine is turned off and turned on again by using the On/off/program selection button.

When the child lock is active:

If the position of program selection button is changed while the tumble drier is running or paused, indicator symbols do not change.



When the program selection switch is turned while the tumble drier is running and child lock is active, two beeps are heard. If the child lock is cancelled without restoring the program selection to switch to its previous position, program is ended because the position of program selection switch is changed.

## Operating the product

### 5.10 Changing the program after starting

After the tumble drier starts running, you may dry your laundry in a different program by changing the selected program.

- For instance, in order to select Extra Dry instead of Iron Dryness program, select the Extra Dry program by turning the On/off/program selection button.

Start the program by pressing the Start/Pause button.

Adding or removing laundry during pause

If you want to add or remove laundry after the drying program has started:

- Put the tumble drier into Pause position by pressing the Start/Pause button. Drying process stops.
- Open the loading door in Pause position, and close the door after adding or removing laundry.
- Start the program by pressing the Start/Pause button.



The process of adding laundry after the start of drying process might lead to mixing of wet laundry with the dried laundry inside the tumble drier and some damp laundry at the end of process.



Laundry adding and removing process can be repeated as many times as desired during drying. But this process leads to extension in the program time and increase in energy consumption since it will repeatedly interrupt the during process. Therefore, it is recommended to add laundry before starting the program.



If a new program is selected by changing the position of program selection button while the tumble drier is paused, the running program ends.



Do not contact the inner surface of drum while adding or removing laundry during a running program. Surface of drum is hot.

### 5.11 Cancelling the program

When you want to cancel the program and end the drying process for any reason after the tumble drier has started operation, the program is cancelled by turning the On/off/program selection button.



**WARNING:** When you cancel the program during the operation of tumble drier, inner part will be extremely hot; therefore, allow it to cool down by running the airing program.

### 5.12 End of program

At the end of program, Fibre Filter Cleaning and Water Tank warning symbols on the program monitoring indicator turn on. Loading door can be opened, and the tumble drier will be ready for a second operation. In order to turn off the tumble drier, put the On/Off/Program selection button in On/Off position.



When the laundry isn't removed after the end of program, 2-hour anti-creasing function is enabled in order to prevent creasing of laundry. Program spins the laundry at intervals of 10 minutes, and prevents creasing.



Clean the fibre filter after each drying. (See: "Fibre filter and Loading door inner surface")



Drain the water tank after each drying. (See: "Draining the water tank")

## 6 Maintenance and cleaning

Service life of product extends and frequently experienced problems will be reduced if it is cleaned at regular intervals.

### 6.1 Cleaning Lint Filter / Loading Door Inner Surface

Lint and fiber released from the laundry to the air during the drying cycle are collected in the Lint Filter.



Such fiber and lint are generally formed during wearing and washing.



Always clean the lint filter and the inner surfaces of the loading door after each drying process.



You can clean the lint filter housing with a vacuum cleaner.

To clean the lint filter:

- Open the loading door.
- Remove the lint filter by pulling it up and open the lint filter.
- Clean lint, fiber, and cotton raveling by hand or with a soft piece of cloth.
- Close the lint filter and place it back into its housing.

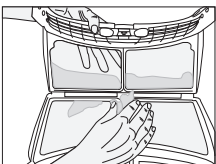
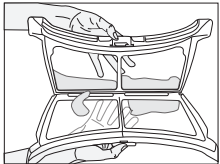
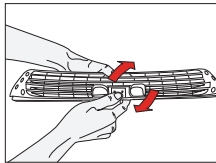
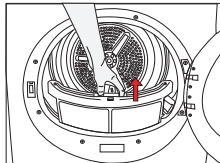

- A layer can build up on the filter pores that can cause clogging of the filter after using the dryer for a while. Wash the lint filter with warm water to remove the layer that builds up on the lint filter surface. Dry the lint filter completely before reinstalling it.

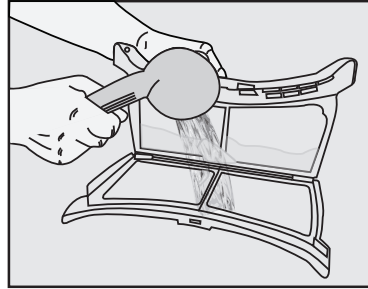

- Clean the entire inner surface of the loading door and loading door gasket with a soft damp cloth.

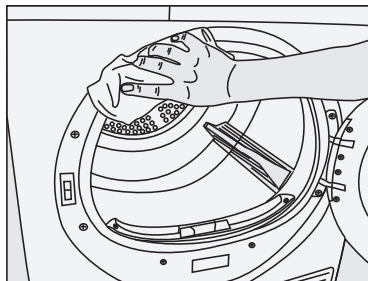
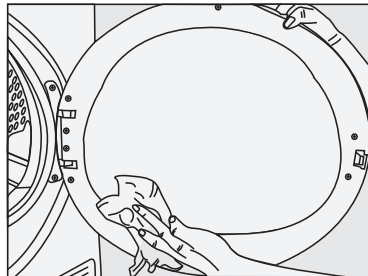

## Maintenance and cleaning

### 6.2 Cleaning the sensor

There are dampness sensors in the dryer that detect whether the laundry is dry or not. To clean the sensors:

- Open the loading door of the dryer.
- Allow the machine to cool down if it is still hot due to the drying process.
- Wipe the metal surfaces of the sensor with a soft cloth, dampened with vinegar and dry them.



Clean metal surfaces of the sensors 4 times a year.



Do not use metal tools when cleaning metal surfaces of the sensors.



Never use solvents, cleaning agents or similar substances for cleaning due to the risk of fire and explosion!

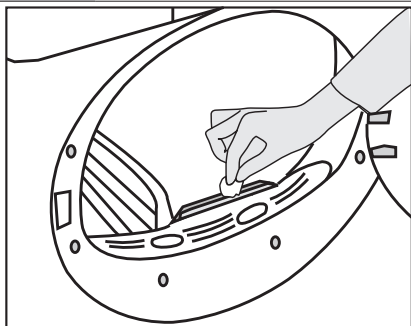

### 6.3 Draining the water tank

Dampness of the laundry is removed and condensed during drying process and the water that arise accumulates in the water tank. Drain the water tank after each drying cycle.



Condensed water is not drinkable!



Never remove the water tank when the program is running!

If you forget to drain the water tank, the machine will stop during the subsequent drying cycles when the water tank is full and the Water Tank warning symbol will flash.

If this is the case, drain the water tank and press **Start / Pause** button to resume the drying cycle.

To drain the water tank:

Pull the drawer and remove the water tank carefully.

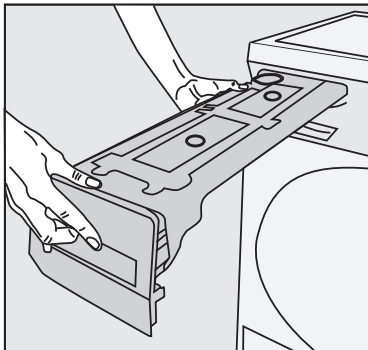

- Drain the water in the tank.

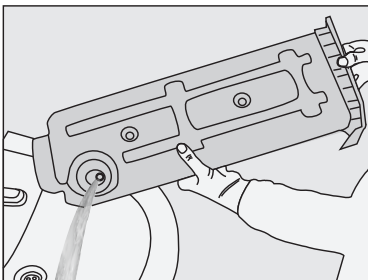

- If there is lint accumulation in the funnel of the water tank, clean it under running water.
- Place the water tank into its seat.



If the direct water draining is used as an option, there is no need to empty the water tank.



## Maintenance and cleaning

### 6.4 Cleaning the filter drawer

Lint and fiber that could not be captured by the lint filter are blocked in the filter drawer behind the kick plate. Clean the filter periodically when there is visible air collection on it or when the symbol lights up, if there is a filter drawer cleaning warning symbol «» available.

There is an one stage filter. This one stage filter is from sponge

To clean the filter drawer:

- Press the kick plate button to open the kick plate.

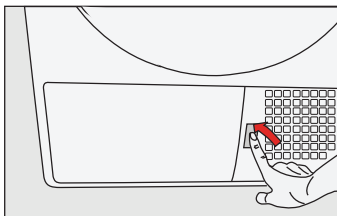

- Remove the filter drawer cover by turning it in the direction of arrow.

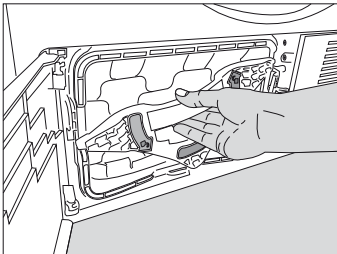

- Pull out the filter drawer.

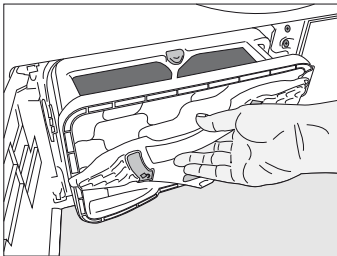

- Open the filter drawer by pressing the red button.

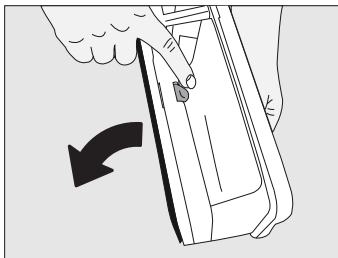

- Take out the filter drawer sponge.

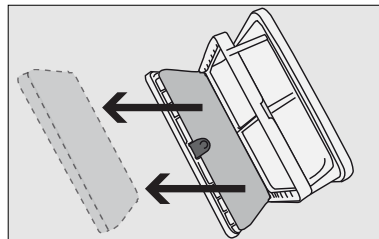

- Wash the filter drawer sponge by hand to remove the fiber and lint on the surface. After washing the sponge, squeeze it by hand and remove the excess water. Well-dry the sponge before storing it.



It is not necessary to clean the sponge if lint and fiber accumulation on it is not significant.

- Place the sponge back into its place.

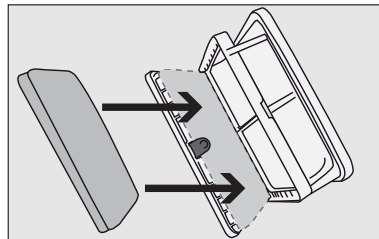

Please place the sponge carefully inside the frame of the filter cassette shown by arrows in order to avoid squeezing when filter drawer closed“:.

## Maintenance and cleaning

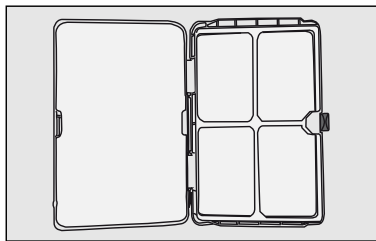

- Close the filter drawer as to lock the red button.

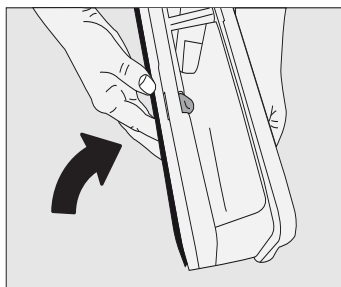

- Place the filter drawer back into its place, turn the filter drawer cover in the arrow direction and close it securely.

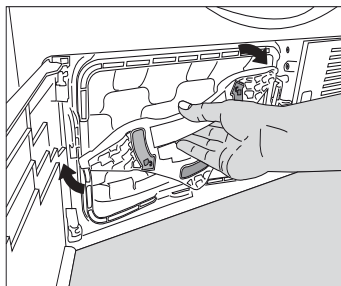

- Close the kick plate cover.

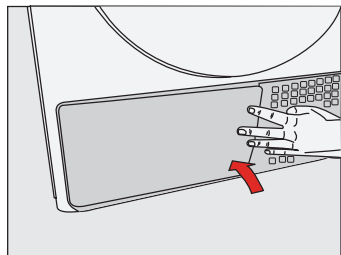

Drying without the filter drawer sponge in place will damage the machine!



A dirty lint filter and filter drawer will cause longer drying periods and higher energy consumption.

### 6.5 Cleaning the evaporator

Clean the lint accumulated on the fins of the evaporator located behind the filter drawer with a vacuum cleaner.

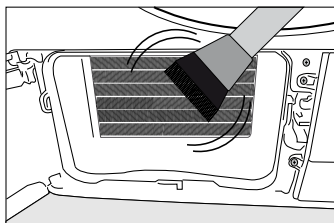
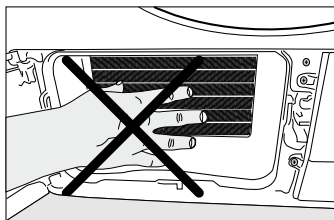

You can also clean by hand provided that you wear protective gloves. Do not attempt to clean with bare hands. Evaporator fins can harm your hand.

## 7 Troubleshooting

### Drying process takes too much time.

- Pores of the lint filter are clogged. >>> Wash the lint filter with warm water.
- Filter drawer may be blocked >>> clean the foam inside the filter drawer.
- Ventilation grids on the front side of the machine are blocked. >>> Remove the objects (if any) that block ventilation in front of the ventilation grids.
- Ventilation is not sufficient since the room where the machine is installed is very small. Open the door and window of the room to avoid the room temperature increase too much.
- Lime deposit has built up on the dampness sensor. >>> Clean the dampness sensor.
- Excessive laundry is loaded. >>> Do not load the dryer in excess.
- Laundry is not spun sufficiently. >>> Spin your laundry at a higher speed in your washing machine.

### Laundry comes out wet at the end of drying.



After drying, the hot clothes feel damper than their actual dampness level.

- It is likely that the selected programme did not suit the laundry type. >>> Checking the care labels on clothes, select appropriate programme for the laundry type or use timer programmes in addition.
- Pores of the lint filter are clogged. >>> Wash the lint filter with warm water.
- Filter drawer may be blocked >>> clean the foam inside the filter drawer.
- Excessive laundry is loaded. >>> Do not load the dryer in excess.
- Laundry is not spun sufficiently. >>> Spin your laundry at a higher speed in your washing machine.

### Dryer does not switch on or the programme does not start. Dryer does not start when it is set.

- It is not plugged in. >>> Make sure that the machine is plugged in.
- The loading door is ajar. >>> Make sure that the loading door is closed securely.
- Programme is not selected or the Start / Pause / Cancel button is not pressed. >>> Make sure that the programme is selected and the machine is not in Pause mode.
- Childproof Lock is activated. >>> Deactivate the Childproof Lock.

### Programme is interrupted without any cause.

- Loading door is ajar. >>> Make sure that the loading door is closed securely.
- There was a power failure. >>> Press Start / Pause / Cancel button to start the programme.
- Water tank is full. >>> Drain the water tank.

### Laundry has shrunk, become felted or deteriorated.

- A programme suitable for the laundry type is not used. >>> Check the garment tag and select a programme suitable for the fabric type.

## Troubleshooting

### Drum lighting does not turn on. (On models with lamp)

- Dryer is not switched on with the On / Off button. >>> Make sure that the dryer is switched on.
- Lamp is defective. >>> Call Authorized Service Agent to have the lamp replaced.

### End/Anti-creasing symbol is on.

- Anti-creasing programme is activated in order to prevent laundry that has remained in the machine from creasing. >>> Turn off the dryer and take out the laundry.

### End symbol is on.

- Programme is over. Turn off the dryer and take out the laundry.

### Lint Filter Cleaning symbol is on.

- Lint filter is not cleaned. >>> Clean the lint filter.

### Lint Filter Cleaning symbol is flashing.

- Filter housing is clogged with lints. >>> Clean the lint filter housing.
- A deposit has built up on the lint filter pores that may cause clogging. >>> Wash the lint filter with warm water.
- Filter drawer is clogged. >>> Clean the sponge and the filter cloth in the filter drawer.

### Water leaks from the loading door

- Lint has accumulated on the inner surfaces of the loading door and on the surfaces of the loading door gasket. >>> Clean the inner surfaces of the loading door and the surfaces of the loading door gasket.

### Loading door opens spontaneously.

- Loading door is ajar. >>> Push the loading door to close until you hear a locking sound.

### Water Tank warning symbol is on/flashing.

- Water tank is full. >>> Drain the water tank.
- Water draining hose is bent. >>> If the product is connected directly to a wastewater drain, check the water drain hose.

### Filter Drawer Cleaning warning symbol is flashing.

- Filter drawer is not cleaned. >>> Clean the sponge and the filter cloth in the filter drawer.



If you cannot eliminate the problem although you follow the instructions in this section, consult your dealer or the Authorized Service Agent. Never try to repair a nonfunctional product yourself.



# Leia este manual do utilizador em primeiro lugar!

“Caro Cliente,

Agradecemos a sua preferência pelo produto Beko. Esperamos que o seu produto, o qual foi fabricado com a mais elevada qualidade e tecnologia, lhe proporcione os melhores resultados. Aconselhamos a leitura cuidadosa deste manual e de toda a documentação que acompanha o mesmo, antes de utilizar o produto, e que os mesmos sejam guardados para consulta futura. Se ceder o produto a outra pessoa, o manual deve acompanhar o mesmo. Deve prestar especial atenção a todos os detalhes e advertências mencionados no manual do utilizador e seguir as instruções dadas no mesmo. Utilize este manual para o modelo indicado na capa.”



Ler as instruções

## Explicação dos símbolos

Ao longo deste manual de utilizador são utilizados os seguintes símbolos:

	Informações importantes ou conselhos úteis a respeito da utilização.
	Aviso para situações de perigo respeitantes à vida e à propriedade.
	Aviso contra choque eléctrico.
	Aviso contra superfícies quentes.
	Aviso contra perigo de incêndio.
	Os materiais da embalagem do produto são feitos de materiais recicláveis, de acordo com a nossa Legislação Nacional sobre o Ambiente.

Não elimine os resíduos da embalagem com os resíduos domésticos ou outros tipos de resíduos, leve-os para os pontos de recolha que são recomendados pelas autoridades locais.



Este produto foi fabricado utilizando a tecnologia mais moderna em condições ambientalmente ecológicas.

# 1 Instruções importantes sobre segurança e meio-ambiente

---

Esta secção contém informações sobre segurança que ajudarão na proteção de riscos de ferimentos pessoais ou danos materiais. A não-observância dessas instruções poderão invalidar a garantia.

## 1.1 Segurança geral

- A máquina de secar pode ser usada por crianças maiores de 8 anos e por pessoas com capacidades físicas, sensoriais e mentais não totalmente desenvolvidas ou com falta de experiência e conhecimento, desde que sejam supervisionadas ou esclarecidas sobre a utilização segura do produto e os riscos a ela inerentes. As crianças não devem brincar com o produto. As tarefas de limpeza e manutenção não devem ser feitas por crianças, a não ser que supervisionadas por alguém.
- Manter afastadas as crianças com menos de 3 anos a menos que supervisionadas permanentemente.
- Os pés ajustáveis não deverão ser retirados. O espaço entre a máquina de secar e o chão não deve ser reduzido com materiais como carpetes, madeira ou fita. Isto acarretará problemas à máquina de secar.
- Os procedimentos de instalação e reparação devem ser realizados sempre pela **Assistência Técnica Autorizada**. O fabricante não deverá ser responsabilizado por algum dano provocado por procedimentos realizados por pessoas não autorizadas.
- Nunca lave a máquina de secar pulverizando ou vertendo água sobre ela! Há risco de choque eléctrico!

# Instruções importantes sobre segurança e meio-ambiente

## 1.1.1 Segurança eléctrica



As instruções de segurança eléctrica deverão ser seguidas enquanto é realizada a ligação eléctrica durante a instalação.



O aparelho não deve ser alimentado através de um dispositivo externo de comutação, como por exemplo um temporizador ou ligado a um circuito que seja normalmente e por conveniência ligado e desligado.

- Ligue a máquina de secar a uma saída de terra protegida por um fusível que esteja dentro dos valores especificados na placa de características. Chame um electricista qualificado para efectuar a instalação de terra. A nossa empresa não deverá ser responsabilizada por algum dano que possa surgir quando a máquina de lavar tiver sido utilizada sem uma ligação à terra de acordo com as normas locais.
- A voltagem e o fusível permitido estão expressos na placa de características.
- A voltagem especificada na placa de características deve ser igual à voltagem eléctrica da sua casa.
- Desligue a máquina de secar da tomada quando não estiver em uso.
- Desligue a máquina de secar da corrente eléctrica durante os trabalhos de instalação, manutenção, limpeza e reparação.
- Não toque na ficha com as mãos molhadas! Nunca puxe pelo cabo para retirar da tomada, mas sempre pela ficha.
- Não use cabos de extensão, fichas múltiplas ou adaptadores para ligar a máquina de secar à electricidade, para que haja um risco mínimo de incêndio ou choque eléctrico.
- O cabo de alimentação deve estar acessível após a instalação.



## Instruções importantes sobre segurança e meio-ambiente



Os cabos eléctricos danificados devem ser substituídos notificando O Serviço de Assistência Autorizado.



Se a máquina de secar estiver com defeito, não deve ser utilizada, excepto de for reparada por um agente da assistência autorizada. Há risco de choque eléctrico!

### 1.1.2 Segurança do produto



#### **Pontos a ser tomados em consideração para perigo de incêndio:**

As roupas ou itens abaixo especificados não devem ser secos na máquina de secar considerando o perigo de incêndio.

- Peças de roupa sujas não lavadas.
- Peças sujas com óleo, acetona, álcool, gasóleo, querosene, removedores de nódoas, terebentina ou parafina removedores de parafina, devem ser lavadas em água quente com bastante detergente antes de serem secas na máquina de secar.

Especialmente por esta razão os itens que contêm as nódoas atrás especificadas devem ser muito bem lavados, para tal utilize detergente apropriado e escolha a temperatura alta de lavagem

## Instruções importantes sobre segurança e meio-ambiente



### **As roupas ou itens abaixo especificados não devem ser secos na máquina de secar considerando o perigo de incêndio:**

- Vestuário ou almofadas reforçados com esponja de borracha (látex), toucas de banho, têxteis resistentes a água, materiais com reforço de borracha e ombreiras de esponja de borracha.
- Roupas limpas com produtos químicos industriais. Itens como isqueiros, moedas, peças metálicas, alfinetes, etc., podem danificar o conjunto do tambor ou podem conduzir a problemas funcionais. Por isso, verifique toda a roupa que carregará na sua máquina de secar.

Nunca pare a sua máquina de secar antes do programa terminar. Se tiver de fazer isso, retire rapidamente toda a roupa e estenda-a para dissipar o calor.



As roupas que são lavadas de forma inadequada podem incendiar-se por si mesmas e mesmo incendiar-se depois da secagem ter terminado.

- Deve providenciar uma ventilação adequada para prevenir a exaustão de gases de dispositivos que funcionam com outros tipos de combustível, incluindo a chama aberta a partir da acumulação no compartimento devido ao efeito de contra-exploração.



A roupa interior que contenha reforços metálicos não deverá ser colocada na máquina de secar. A máquina de secar pode ficar danificada se os reforços metálicos se soltarem e quebrarem durante a secagem.



Use amaciadores, produtos semelhantes conforme as instruções dos seus fabricantes.

## Instruções importantes sobre segurança e meio-ambiente



Limpe sempre o filtro para barbotos antes ou depois de cada carregamento. Nunca utilize a máquina de secar sem ter o filtro para barbotos instalado.

- Nunca tente reparar a máquina de secar por conta própria. Não realize qualquer procedimento de reparo ou de substituição no produto, mesmo se souber ou tiver habilidade para isso, a menos que seja claramente sugerido nas instruções sobre o funcionamento ou no manual de assistência publicado. Caso contrário, poderá colocar a sua vida e a dos outros em perigo.
- não deve existir uma porta bloqueável, deslizante ou com dobradiças que possa bloquear a abertura de carregamento no lugar onde a máquina de secar vai ser instalada.
- Instale a sua A máquina de secar em locais adequados para o uso doméstico. (Casa de banho, varanda fechada, garagem, etc.)
- Certifique-se de que os animais domésticos não entrem na máquina de secar. Verifique o interior da máquina de secar antes de funcionar com a mesma.
- Não se apoie na porta de carregamento da sua máquina de secar quando esta está aberta, caso contrário poderá tombar.
- Não se deve permitir a acumulação de fiapos em volta da secadora.

# Instruções importantes sobre segurança e meio-ambiente

## 1.2 Montagem sobre uma máquina de lavar

- Deve ser utilizado um dispositivo de adaptação entre as duas máquinas ao instalar a máquina de secar sobre uma máquina de lavar. O dispositivo de adaptação deve ser montado por um agente de assistência autorizado.
- O peso total da máquina de lavar e da máquina de secar - com carga completa - quando são colocadas uma sobre a outra, atinge aprox. 180 quilos. Coloque os produtos sobre um piso sólido que tenha suficiente capacidade de suportar a carga!



A máquina de lava não pode ser colocada sobre a máquina de secar. Preste atenção aos avisos atrás referidos durante a instalação na sua máquina de lavar.

**Tabela de instalação para Máquina de Lavar e Máquina de Secar**

Profundidade da máquina de secar	Profundidade da máquina de lavar						
	62 cm	60 cm	54 cm	50 cm	49 cm	45 cm	40 cm
54 cm	Pode ser instalada					Pode ser instalada	Não pode ser instalada
60 cm	Pode ser instalada					Não pode ser instalada	

# Instruções importantes sobre segurança e meio-ambiente

## 1.3 Utilização prevista

- A máquina de secar destina-se ao uso doméstico. Não é apropriada para uso comercial e não deve ser usada para além daquilo a que se destina.
- Use máquina de secar apenas para secar roupas que tenham a indicação na etiqueta.
- O fabricante declina qualquer responsabilidade pelo uso ou transporte incorrecto.
- A vida útil da máquina de secar que adquiriu é de 10 anos. Durante este período, estarão disponíveis peças de reposição originais para funcionar correctamente a máquina de secar.

## 1.4 Segurança das crianças

- Os materiais de embalagem são perigosos para as crianças. Mantenha os materiais de embalagem longe das crianças.
- Os produtos eléctricos são perigosos para as crianças. Mantenha as crianças afastadas da máquina quando esta estiver em funcionamento. Não as deixe mexer na máquina de secar. Use um bloqueio para crianças para evitar que as mesmas mexam na máquina de secar.



O bloqueio para crianças encontra-se no painel de controlo. **(Ver Bloqueio para crianças)**

- Mantenha a porta de carregamento fechada mesmo quando a máquina de secar não está a ser utilizada.

# Instruções importantes sobre segurança e meio-ambiente

## 1.5 Conformidade com o regulamento REEE e eliminação de resíduos

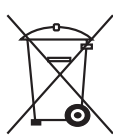

Este produto está em conformidade com a Directiva WEEE da UE (2012/19/EU). Este produto porta um símbolo de classificação para resíduos de equipamentos eléctricos e electrónicos (WEEE).

Este produto foi fabricado com materiais e peças de alta qualidade, que podem ser reutilizados e reciclados. No fim da sua vida útil, não elimine o resíduo com o lixo doméstico normal ou outro lixo. Leve-o a um centro de recolha para reciclagem de equipamentos eléctricos e electrónicos. Consulte as autoridades locais para se informar sobre estes centros de recolha.

## 1.6 Cumprimento com a Directiva RoHS:

O produto que adquiriu está em conformidade com a Directiva RoHS da UE (2011/65/EU). Ele não contém materiais perigosos e proibidos especificados na Directiva.

## 1.7 Informações da embalagem

Os materiais de embalagem do produto são fabricados a partir de materiais recicláveis, de acordo com as nossas Normas Ambientais Nacionais. Não elimine os materiais de embalagem junto com o lixo doméstico ou outro tipo de lixo. Encaminhe-os a um ponto de recolha de materiais de embalagem indicado pelas autoridades locais.

# Instruções importantes sobre segurança e meio-ambiente

## 1.8 Especificações técnicas

PT	
Altura (mínima/ máxima)	84,6 cm / 86,6 cm*
Largura	59,5 cm
Profundidade	54 cm
Capacidade (máx.)	7 kg**
Peso bruto (utilização da porta da frente de plástico)	45 kg
Peso bruto (utilização da porta da frente de vidro)	47,5 kg
Voltagem	Ver chapa de características***
Entrada de potência nominal	
Código do modelo	

\* Altura mínima: Altura com pés ajustáveis fechados.

Altura máxima: Altura com pés ajustáveis abertos ao máximo.

\*\* Peso da roupa seca antes da lavagem.

\*\*\* A chapa de características encontra-se situada por detrás da porta de carregamento.



As especificações técnica da máquina de secar podem ser alteradas sem aviso para a melhoria da qualidade do produto.



As figuras neste manual são apenas esquemas e podem não corresponder exactamente ao produto.



Os valores indicados nas etiquetas do seu produto ou noutra documentação que o acompanha são obtidos em laboratório, dentro de padrões relevantes. Dependendo das condições ambientais e operacionais da máquina de secar, esses valores podem variar.

## 2 A sua máquina de secar

### 2.1 Conteúdo da embalagem

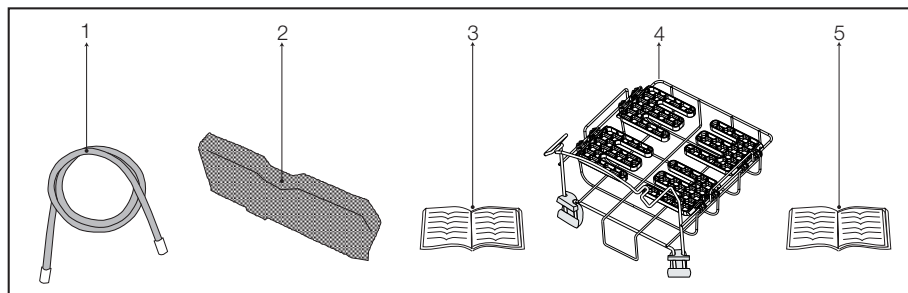

1. Tubo de descarga de água \*
2. Esponja sobressalente da gaveta do filtro\*
3. Manual do utilizador
4. Cesto de secagem\*
5. Manual do utilizador do cesto de secagem\*

\*Pode ser fornecido com a sua máquina dependendo do modelo.



### 3 Instalação

Antes do chamar o Serviço de assistência Autorizado mais próximo para a instalação da máquina de secar, certifique-se de que a instalação eléctrica e a descarga de água são apropriadas, consultando o manual do utilizador. **(Ver 3.3 Ligar à drenagem e 3.5 Ligação eléctrica)** Se não forem apropriadas, contacte um electricista e um técnico qualificados para procederem aos arranjos necessários.



A preparação do local onde será colocada a máquina de secar, bem como as instalações eléctricas e de esgoto são de responsabilidade do cliente.



Antes da instalação, verifique visualmente se a máquina de secar tem defeitos. Caso a máquina de secar esteja danificada, não a instale. Produtos danificados poderão trazer riscos à sua segurança.



Deixe a sua máquina de secar descansar por 12 horas antes de a ligar.

#### 3.1 Local próprio para instalação

Instale a máquina de secar sobre uma superfície estável e nivelada. A máquina de secar é pesada. Não a mova sozinho.

- Utilize a sua máquina de secar num ambiente limpo e bem ventilado.
- O espaço entre a máquina de e o chão não deve ser reduzido com materiais como carpetes, madeira ou fita.
- Não tape os orifícios de ventilação da máquina de secar.
- Não deve existir uma porta bloqueável, deslizante ou com dobradiças que possa bloquear a abertura de carregamento no lugar onde a máquina de secar vai ser instalada.
- Uma vez que a máquina de secar esteja instalada, deve permanecer no mesmo local onde as instalações foram feitas. Ao instalar a máquina de secar, certifique-se que a parede traseira não está a tocar em nada (torneira, tomada, etc.).

- Coloque a máquina de secar a uma distância mínima de 1 cm dos outros móveis.
- A sua máquina de secar pode ser utilizada a temperaturas compreendidas entre +5°C e +35°C. Se as condições de funcionamento estiverem fora dessa escala, a máquina de secar poderá ser adversamente afectada e sofrer uma avaria.
- A parte traseira da secadora deverá ser colocada contra uma parede.



Não coloque a máquina de secar sobre o cabo de alimentação.

#### 3.2 Remover a montagem de segurança de transporte



Remova a montagem de segurança do transporte antes de utilizar a máquina de secar pela primeira vez.

- Abra a porta de carregamento.
- Há um saco de nylon dentro do tambor que contém um pedaço de esferovite. Segure-o a partir da secção marcada com **XX XX**.
- Coloque o nylon voltado para si e remova a montagem de segurança do transporte

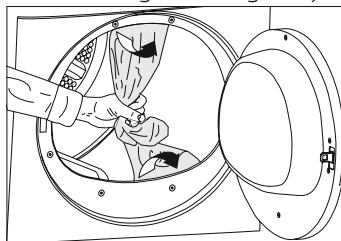

Verifique se nenhuma parte da montagem de segurança para o transporte permanece dentro do tambor.

## Instalação

### 3.3 Ligar à drenagem

Nos produtos equipados com um condensador, a água acumula-se no reservatório de água durante o ciclo de secagem. Deve descarregar a água acumulada após cada ciclo de secagem. Pode descarregar directamente a água acumulada através da mangueira de descarga de água fornecida com o produto, em vez de descarregar periodicamente a água recolhida no reservatório de água.

#### Ligar a mangueira de descarga de água

- 1-2** Puxe a mangueira pela parte de trás do produto com as mãos de modo a desligá-la de onde está encaixada. Não use ferramentas para retirar a mangueira.
- 3** Ligue uma extremidade da mangueira de descarga separadamente com a máquina de secar ao ponto de ligação de onde removeu a mangueira do produto no passo anterior.
- 4** Ligue a outra extremidade da mangueira de descarga directamente à rede de esgoto ou ao lavatório.

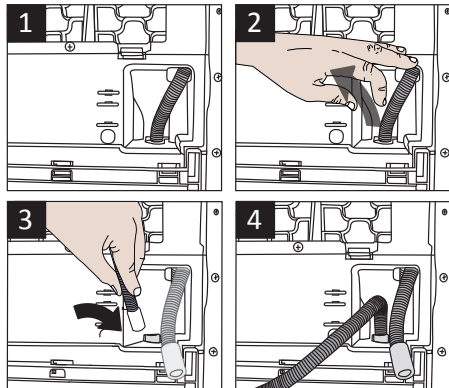

A ligação da mangueira deve ser feita de uma forma segura. O seu compartimento de descarga ficará inundado se a mangueira sair do seu compartimento durante a descarga de água.



CA mangueira de descarga da água deverá ser ligada a uma altura de, no máximo, 80 cm.



Certifique-se que a mangueira de descarga da água não esteja apertada e nem dobrada entre a descarga e a máquina.

### 3.4 Ajustar os pés

- Para assegurar que a máquina de secar funcione mais silenciosamente e sem vibrações, deverá estar nivelado e equilibrado sobre os seus pés. Equilibre a máquina ajustando os pés.
- Rode os pés para a esquerda ou para a direita até que a máquina de secar esteja nivelada e firme.

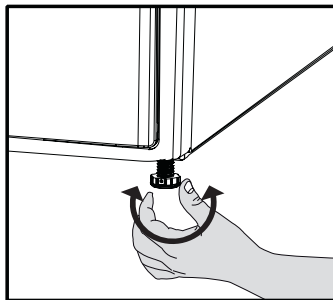

Nunca desaparafuse os pés ajustáveis dos seus compartimentos.

## Instalação

### 3.5 Ligação eléctrica

Para instruções específicas para a ligação eléctrica necessária durante a instalação (ver 1.1.1 Segurança eléctrica)

### 3.6 Transporte da máquina de secar

Desligue a máquina de secar da tomada antes de transportá-la.

Descarregue toda a água que ainda estiver dentro da máquina de secar.

Se for feita uma ligação directa de descarga da água, então remova as ligações da mangueira.

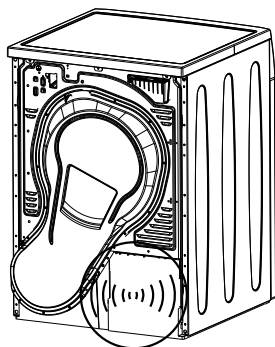

### 3.8 Substituir a lâmpada de iluminação

No caso de ser utilizada uma lâmpada de iluminação no secador de roupa  
A substituição da Lâmpada/LED utilizada para iluminação do secador de roupa, deve contactar o Serviço de Assistência Autorizado.

A(s) lâmpada(s) utilizadas neste aparelho não é (são) adequada(s) para iluminação doméstica. A finalidade desta lâmpada é auxiliar o utilizador a colocar de forma confortável a roupa no interior do secador. As lâmpadas usadas neste aparelho têm de suportar condições físicas extremas como vibrações e temperaturas superiores a 50°C



Recomendamos que transporte a sua máquina de secar na posição vertical. Se não for possível transportá-lo na posição vertical, recomendá-los transportá-lo com o lado direito inclinado para a frente, quando olhado de frente.

### 3.7 Avisos sobre sons



É normal ouvir um ruído metálico do compressor algumas vezes durante o funcionamento.

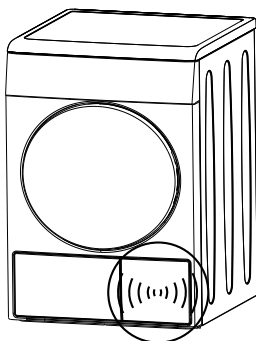

A água recolhida durante o funcionamento é bombeada para o reservatório de água. É normal ouvir o barulho do bombeamento durante este processo.

## 4 Preparação

### 4.1 Roupa apropriada para secagem na máquina de secar

Observe as instruções presentes nas etiquetas do vestuário. Seque apenas a roupa que tenha a etiqueta a dizer que se pode secar numa máquina de secar e certifique-se de que selecciona o programa apropriado.

SÍMBOLOS DE LAVAGEM DA ROUPA											
	Símbolos de secagem	Adequado para máquina de secar	Sem engomar	Secagem Sensível/ Delicada	Não secar na máquina de secar	Não secar	Não limpar a seco				
 	Definições de secagem	A qualquer temperatura	A temperatura alta	A temperatura média	A temperatura baixa	Sem aquecer	Pendurar para secar	Estender para secar	Pendurar molhada para secar	Estender na sombra para secar	Limpo a seco
	Engomar -		Engomar a temperatura alta	Engomar a temperatura media	Engomar a temperatura baixa	Não engomar	Engomar sem vapor				
	Secar ou Vapor		200 °C	150 °C	110 °C						
	Temperatura máxima										

### 4.2 Roupa não apropriada para secagem na máquina de secar



Tecidos bordados delicados, lã, roupas de seda, roupas delicadas e valiosas, itens impermeáveis e cortinas de tules não são apropriados para secar na máquina.

### 4.3 Preparação da roupa para a secagem

- A roupa pode ficar emaranhada após a lavagem. Desprenda as roupas antes de as colocar dentro da máquina de secar.
- Roupas secas que possuem acessórios metálicos como fechos de correr, viradas ao contrário.
- Aperte os fechos, ganchos e fivelas e botões metálicos.

### 4.4 O que pode ser feito para poupar energia

A informação seguinte ajudá-lo(a)-á a usar a máquina de secar de uma forma ecológica e com poupança de energia.

- Centrifuge a sua roupa na velocidade mais alta possível ao lavá-la. Assim, o tempo de secagem é encurtado e o consumo de energia reduzido.
- Separe a roupa de acordo com os tipos e espessuras. Seque juntamente o mesmo tipo de roupa. Por exemplo, os panos de cozinha e toalhas de mesa podem secar mais rápido que toalhas de banho grossas.
- Siga as instruções no manual do utilizador para a selecção do programa.
- Não abra a porta de carregamento da máquina durante a secagem, a menos que seja necessário. Se tiver mesmo que abrir a porta, procure mantê-la aberta o menos tempo possível.

## Preparação

- Não adicione roupa molhada com a máquina de secar em funcionamento.
- Limpe o filtro para barbotos antes ou após cada ciclo de secagem. **(Ver 6.1 Limpeza do filtro para fiapos/ Superfície interna da porta de carregamento)**
- Limpar o filtro periodicamente quando existir um conjunto visível de resíduos do ar ou quando o respetivo símbolo acender, se existir um símbolo «» de aviso de limpeza da gaveta do filtro. **(Ver 6.4 Limpeza da gaveta do filtro)**
- Ventile bem o compartimento onde a máquina de secar for colocada, durante a secagem.

### 4.5 Capacidade correcta de carregamento

Siga as instruções da "Tabela de selecção do programa e consumo". Não carregue mais que os valores de capacidade indicados na tabela.

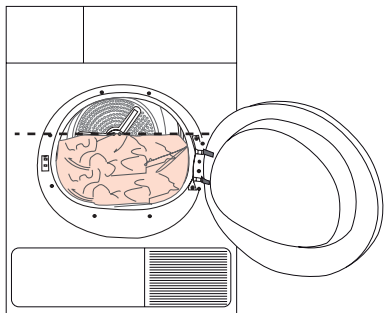

Não é recomendado carregar a máquina de secar com roupa que exceda o nível indicado na figura. O desempenho da secagem será afectado quando a máquina estiver sobrecarregada. Além disso, a máquina de secar e a máquina podem ficar danificadas.

Os seguintes pesos são dados como exemplo.

Roupa	Pesos aproximados (g)*
Colchas de algodão (casal)	1500
Colchas de algodão (solteiro)	1000
Lençóis (casal)	500
Lençóis (solteiro)	350
Toalhas de mesa grandes	700
Toalhas de mesa pequenas	250
Guardanapos de chá	100
Toalhas de banho	700
Toalhas de rosto	350
Blusas	150
Camisolas de algodão	300
Camisas	250
Vestidos de algodão	500
Vestidos	350
Jeans	700
Lenços (10 peças)	100
T-Shirts	125

\* Peso da roupa seca antes da lavagem.

## 5 Operar com o produto

### 5.1 Painel de controlo

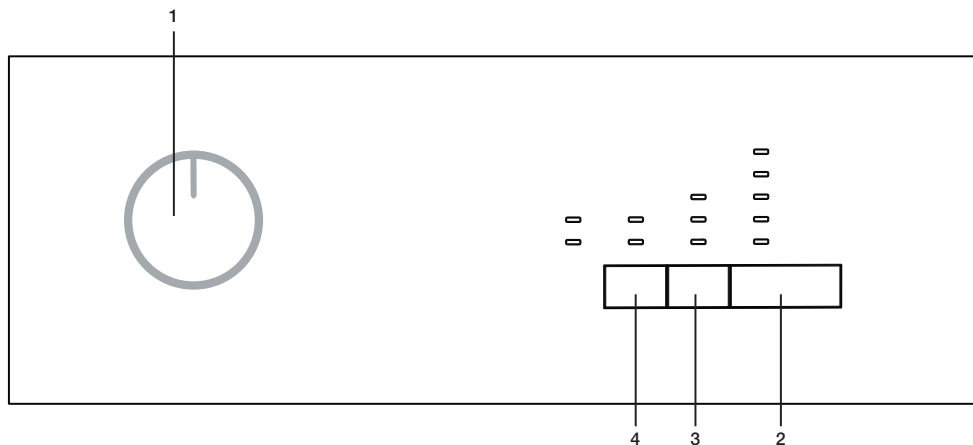

1. Botão On/Off/Seleccção do programa
2. Botão Iniciar/Pausa
3. Botão retardamento de tempo
4. Botão nível de alarme sonoro

### 5.2 Símbolos no ecrã

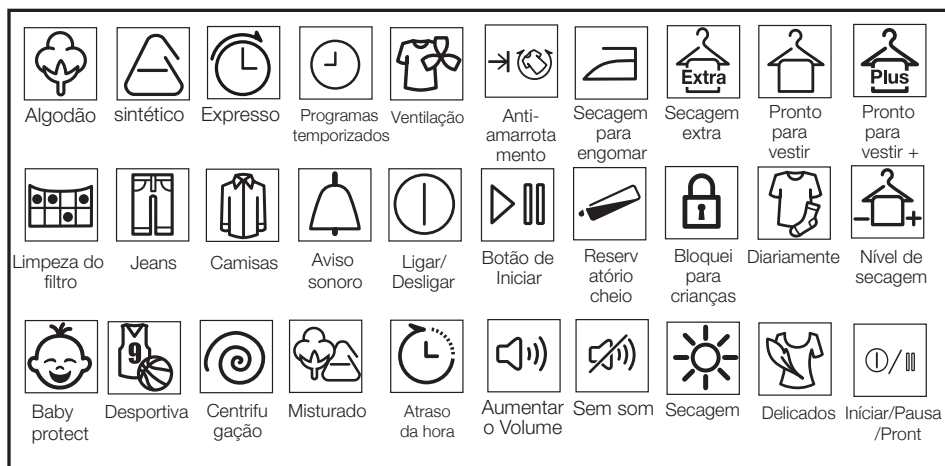

## Operar com o produto

### 5.3 Preparação do secador de roupa

- Ligar o secador de roupa
- Abrir a porta de carga.
- Colocar a roupa no interior do secador de roupa sem sobrecarregar.
- Pressionar e fechar a porta de carga.



Ter cuidado para não entalar nenhuma peça de roupa na porta de carga.

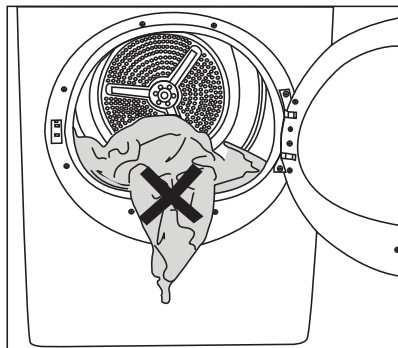

- Quando seleccionar o programa pretendido utilizando o botão de selecção On/Off/Programa, a máquina começará a funcionar.

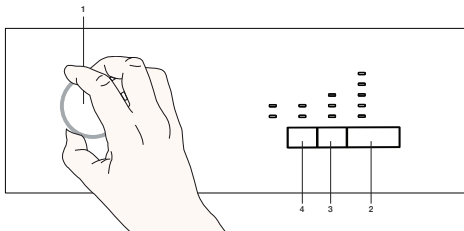

Seleção do programa utilizando o botão de selecção On/Off/Programa não significa que o programa tenha sido iniciado. Premir o botão Iniciar / Pausa para iniciar o programa.

### 5.4 Seleção do programa

Há 15 programas incluídos no seu secador de roupa.

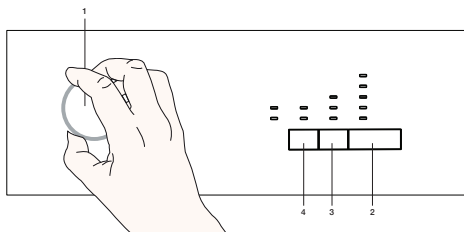

- A selecção do programa e a tabela de consumos foram fornecidos na ordem que será provavelmente a preferida pelos utilizadores.

# Operar com o produto

## 5.5 Tabela de consumo e selecção do programa

Programas	Descrição dos programas	Capacidade (kg)	Velocidade de centrifugação na máquina de lavar (rpm)	Tempo de secagem (minutos)
Secagem de algodão para guardar	Pode secar neste programa toda a roupa em algodão (T-shirts, calças, pijamas, roupa de bebé, roupa interior, linho, etc.) Pode colocar a sua roupa no roupeiro sem passar a ferro.	7 / 3,5	1000	174 / 107
Secagem + de algodão para guardar	Pode usar este programa para uma secagem extra de roupa grossas como calças, fato de treino. Pode colocar a sua roupa no roupeiro sem passar a ferro.	7	1000	180
Secagem de algodão para passar a ferro	Pode secar a sua roupa de algodão neste programa para que possa ser passada a ferro com mais facilidade. (Camisa, T-shirt, toalha de mesa, etc.)	7	1000	140
Secagem extra de algodão	Pode secar a sua roupa mais grossa de algodão neste programa como toalhas, roupão de banho, etc. Pode colocar a sua roupa no roupeiro sem passar a ferro.	7	1000	185
Secagem de sintético para guardar no roupeiro	Pode secar neste programa toda a roupa sintética. (Camisa, T-shirt, roupa interior, toalha de mesa, etc.) Pode colocar a sua roupa no roupeiro sem passar a ferro.	3,5	800	70
Secagem de sintético para passar a ferro	Pode secar a sua roupa sintética neste programa para que possa estar ligeiramente húmida para passar a ferro com mais facilidade. (Camisa, T-shirt, toalha de mesa, etc.)	3,5	800	60
Jeans	Pode secar as calças, camisas, saias, ou blusões de ganga neste programa.	4	1200	150
Expresso	Pode usar este programa para secar as suas roupas de algodão que são centrifugadas a altas velocidades na sua máquina de lavar. Este programa seca 1 kg de roupa de algodão (3 camisãs/3 T-shirts) em 50 minutos.	1	1200	50
Camisas	Seca as camisas de uma forma mais delicada e, dá origem a menos rugas e maior facilidade ao passar a ferro.	1,5	1200	60
Desportiva	Pode secar neste programa a roupa desportiva apropriada para máquina de secar.	4	1000	135
BabyProtect	Este programa é especialmente adequado para secar a roupa infantil.	3	1000	80
Delicados	Pode secar neste programa, a baixa temperatura, a roupa delicada ou roupa com o símbolo de lavagem manual (blusas de seda, roupa interior fina, etc.).	2	600	70
Ventilação	Apenas realiza a ventilação durante 10 minutos sem soprar ar quente. Pode arejar a roupa de algodão e de linho que esteve guardada durante um longo período de tempo e eliminar o odor existente na mesma.	-	-	10
Programas temporizados	Pode seleccionar nos programas temporizados entre 30 e 45 minutos para obter o nível de secagem desejado a baixa temperatura. Neste programa, o funcionamento do secador tem a duração do tempo definido, independentemente da secagem da roupa.	-	-	-



## Operar com o produto

Valores consumo de energia				
Programas	Capacidade (kg)	Velocidade de centrifugação na máquina de lavar (rpm)	Conteúdo aproximado de humidade residual	Valor consumo de energia kWh
Secagem de algodão para guardar	7 / 3,5	1000	60%	1,80 / 1,20
Secagem de algodão para passar a ferro	7	1000	60%	1,55
Secagem de sintético para guardar no roupeiro	3,5	800	40%	0,70
Consumo de energia no modo desligado para o programa normal de algodão em carga total, PO (W)				0,5
Consumo de energia do modo ligado para o programa normal de algodão em carga total, PL (W)				1,0
Contém gases fluorados com efeito de estufa abrangidos pelo protocolo de Quioto. Hermeticamente R134a / 0,225 kg - GWP:1430 - 0,321 tCO <sub>2</sub> e				

	O «programa normal de secagem para algodão» utilizado com carga completa e com carga parcial é o programa de secagem normal a que se refere a informação da etiqueta e da ficha de produto. Este programa é indicado para secar tecidos de algodão com humidade normal e é o programa mais eficiente para o algodão, em termos de consumo de energia.
--	---

\* : Programa normalizado Etiqueta Energética (EN 61121:2012)

Todos os valores na tabela foram especificados conforme a norma EN 61121:2012. Os valores de consumo podem variar dos valores indicados na tabela dependendo do tipo de roupa, da centrifugação, das condições ambientais e dos valores de tensão eléctrica.

## Operar com o produto

### 5.6 Funções auxiliares

#### Alarme sonoro

É ouvido um alarme sonoro quando o programa é completado no secador de roupa. Se não desejar ouvir o alarme sonoro, deve premir o botão "Alarme Sonoro". Quando prime o botão alarme sonoro, a luz acende e não será ouvido qualquer alarme quando o programa termina.



Pode seleccionar esta função antes ou depois do programa se ter iniciado.

### 5.7 Indicadores de aviso



Os indicadores de aviso podem diferir dependendo do modelo do seu secador de roupa.

#### Limpeza do filtro

O indicador de aviso acende para mostrar que o filtro necessita de ser limpo.

#### Depósito de água

O indicador de aviso acende para mostrar que o depósito de água necessita de ser esvaziado.

No caso de o depósito de água encher durante o funcionamento do programa, um indicador luminoso começa a piscar e a máquina fica em pausa. Neste caso esvaziar a água existente no depósito e iniciar o programa premindo o botão Iniciar / Pausa. O indicador de aviso desliga-se e o programa é retomado.

#### Retardamento de tempo

Se preferir secar a sua roupa depois de um determinado período de tempo, pode retardar o início do programa até 3, 6 ou 9 horas, graças à função de retardamento. Abrir a porta de carga e colocar a sua roupa no interior.

Seleccionar o programa de secagem.

- Ao premir o botão de selecção de Retardamento do tempo, define o tempo de retardamento pretendido. Quando o botão de retardamento do tempo for premido uma vez, é seleccionado um retardamento de 3 horas e o respectivo indicador acende-se. Quando o mesmo botão for premido de novo, é seleccionado um retardamento de 6 horas, e premindo mais uma vez dá origem a um retardamento de 9 horas. Se o botão de retardamento for premido mais uma vez, o retardamento é cancelado.
- Depois da selecção de tempo de Retardamento, a operação diferida é iniciada para o programa seleccionado quando premir o botão "Iniciar/Pausa".



Pode ser adicionada, retirada roupa durante o tempo de retardamento. No final da contagem decrescente para o tempo de Retardamento, o indicador de Tempo de Retardamento apaga-se e tem início a secagem.

#### Alterar o tempo de retardamento

Se pretender alterar o tempo de retardamento durante a contagem decrescente:

- Cancelar o programa rodando o botão de selecção On/Off/Programa. Repetir o processo de selecção de Retardamento do tempo depois de seleccionar o programa desejado.

## Operar com o produto

### Cancelar a função de retardamento do tempo

Se pretender cancelar a contagem decrescente de retardamento do tempo e iniciar o programa de imediato:

- Cancelar o programa rodando o botão de selecção On/Off/Programa. Premir o botão “Iniciar / Pausa” depois de seleccionar o programa desejado.

### 5.8 Iniciar o programa

Iniciar o programa premindo o botão Iniciar / Pausa.

Os indicadores de Iniciar/Pausa/Pronto e Secar acendem para mostrar que o programa teve início.

### 5.9 Bloqueio Crianças

Existe um bloqueio de crianças no secador de roupa que impede que o ciclo do programa seja afectado quando são premidos botões durante o funcionamento do mesmo. Quando o bloqueio de crianças está activo, todos os botões no painel estão desactivados excepto o botão de selecção On/Off/Programa.

De modo a activar o bloqueio de crianças, premir e manter premido os botões de Retardamento de tempo e de alarme Sonoro espontaneamente durante 3 segundos. Depois do programa estar concluído, o bloqueio de crianças deve ser desactivado para iniciar um novo programa ou interferir no programa. Premir e manter premido os mesmos botões durante 3 segundos para desactivar o bloqueio de crianças..



Quando o Bloqueio de Crianças é activado, o indicador de aviso de bloqueio de crianças no visor acende.



O Bloqueio Crianças é desactivado quando o secador de roupa é desligado e ligado de novo usando o botão On/Off/Programa.



O Bloqueio Crianças é desactivado quando o secador de roupa é desligado e ligado de novo usando o botão de selecção On/Off/Programa.

Quando o bloqueio de crianças está activo: Se a posição do botão de selecção do programa for alterada enquanto o secador de roupa está a funcionar ou em pausa, os símbolos do indicador não são alterados.



Quando o interruptor de selecção do programa é rodado enquanto o secador de roupa está a funcionar e o bloqueio de crianças está activo, são ouvidos dois bipes. Se o bloqueio de crianças for cancelado sem restaurar a selecção do programa para mudar para a sua posição anterior, o programa é terminado porque a posição do interruptor de selecção do programa foi modificada.

### 5.10 Alterar o programa depois de ser iniciado





Depois de o secador de roupa ter começado a funcionar, pode secar a sua roupa num programa diferente alterando o programa seleccionado.

- Por exemplo, de modo a seleccionar Secagem Extra em vez do programa de Secagem para passar a ferro, seleccionar o programa de Secagem Extra rodando o botão de selecção On/Off/Programa. Iniciar o programa premindo o botão Iniciar / Pausa.

Adicionar ou retirar roupa durante a pausa Se desejar adicionar ou remover roupa depois do programa de secagem estar iniciado:

- Colocar o secador de roupa na posição de Pausa premindo o botão Iniciar/Pausa. A operação de secagem pára.
- Abrir a porta de carga na posição Pausa e fechar a porta depois de ter adicionado ou retirado roupa.
- Iniciar o programa premindo o botão Iniciar / Pausa.
- Start the program by pressing the Start/ Pause button.

## Operar com o produto

	O processo de adicionar roupa depois do processo de secagem ter iniciado pode levar a uma mistura de roupa molhada com roupa seca no interior do secador de roupa e alguma roupa húmida no fim do processo.
	O processo de adicionar e remover roupa pode ser repetido tantas vezes quantas as que desejar durante a operação de secagem. Mas este processo leva a um aumento de duração do programa e aumenta o consumo de energia dado interromper repetidamente a secagem durante o processo da mesma. Portanto, é recomendado adicionar a roupa antes do programa iniciar.
	Se for seleccionado um novo programa ao alterar a posição do botão de selecção do programa enquanto o secador de roupa está em pausa, o programa que está a decorrer termina.
	Não tocar na superfície interior do tambor quando estiver a adicionar ou a remover roupa durante um programa a decorrer. A superfície do tambor está quente.



### 5.11 Cancelar o programa

Quando desejar cancelar o programa e terminar o processo de secagem por qualquer razão depois de o secador de roupa ter começado a funcionar, o programa é cancelado rodando o botão de selecção On/Off/Programa.

	<b>AVISO:</b> Quando cancela o programa durante o funcionamento do secador de roupa, a parte interior estará extremamente quente, deve permitir que arrefeça colocando em funcionamento o programa de ventilação.
---	---

### 5.12 Fim do programa

No fim do programa, os símbolos de aviso de Limpeza de fibras do Filtro e Depósito de Água no indicador de monitorização do programa acendem. A porta de carga pode ser aberta e o secador de roupa fica pronto para uma segunda secagem. De modo a desligar o secador de roupa, colocar o botão de selecção On/Off/Programa na posição On/Off/Programa.

	Quando a roupa não é retirada no fim do programa, a função anti-rugas 2 horas é activada para evitar que a roupa fique enrugada. O programa roda a roupa com intervalos de 10 minutos e impede o enrugamento da mesma.
	Limpar o filtro de fibras depois de cada secagem. (Consultar: "Filtro de fibras e superfície interior da porta de carga")
	Esvaziar o depósito de água depois de cada secagem. (Consultar: "*Esvaziar o depósito de água")

## 6 Manutenção e limpeza

A vida útil do produto prolonga-se e os problemas surgidos frequentemente serão reduzidos se for limpo em intervalos regulares.

### 6.1 Limpeza do filtro para fiapos/Superfície interna da porta de carregamento

Os fiapos e as fibras libertadas da roupa para o ar durante o ciclo de secagem são recolhidos no Filtro para fiapos.



Tais fibras e fiapos formam-se geralmente ao vestir e ao lavar.



Limpe sempre o filtro para fiapos e as superfícies internas da porta de carregamento após cada processo de secagem.



Pode limpar o compartimento do filtro para fiapos com um aspirador.

Para limpar o filtro para borbotos:

- Abra a porta de carregamento.
- Retire o filtro para borbotos, puxando-a para cima e abrindo o filtro.
- Limpe os fiapos, as fibras e o algodão emaranhados à mão ou com um pedaço de pano macio.
- Feche o filtro para borbotos e o coloque-o de volta no seu compartimento.

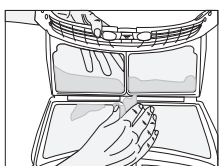
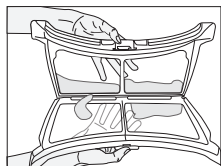
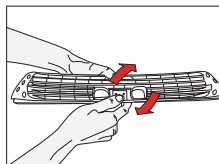
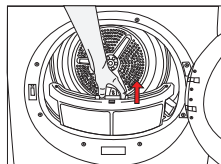

- Pode acumular-se uma camada nos poros do filtro, que poderá fazer com que ele fique obstruído após usar a sua máquina de secar durante um certo tempo. Lave o filtro com água quente para remover a camada que se acumula na superfície do filtro para borbotos. Seque completamente o filtro para borbotos antes de reinstalá-lo.

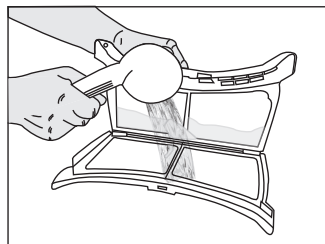

- Limpe toda a superfície interna da porta de carregamento e a junta da porta com um pano húmido macio.

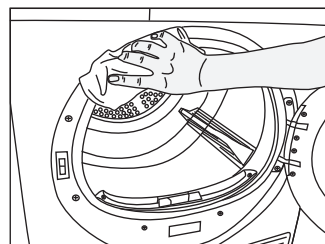
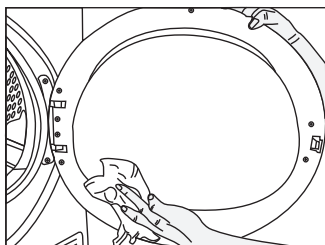

## Manutenção e limpeza

### 6.2 Limpeza do sensor

Há sensores de humidade na máquina de lavar que detectam se a roupa está seca ou não.

Para limpar os sensores:

- Abra a porta de carregamento da máquina de secar
- Deixe que a máquina arrefeça se ainda estiver quente devido ao processo de secagem.
- Limpe as superfícies de metal do sensor com um pano macio, humedecido em vinagre e seque-as.



Limpe as superfícies de metal dos sensores 4 vezes por ano.



Não use ferramentas para limpar as superfícies de metal dos sensores.



Nunca use solventes, agentes de limpeza ou substâncias semelhantes na limpeza, já que podem causar fogo e explosão!

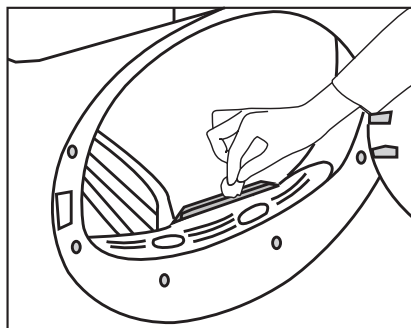

### 6.3 Descarregar o reservatório de água

A humidade da roupa é removida e condensada durante o processo de secagem e a água resultante se acumula no reservatório de água. Descarregue a água do reservatório após cada ciclo de secagem.



A água condensada é imprópria para consumo!



Nunca retire o reservatório de água quando o programa estiver em andamento!

Se esqueceu de esvaziar o reservatório de água, a máquina parará durante os ciclos de secagem seguintes, quando o reservatório de água estiver cheio e o símbolo de aviso do Reservatório de água piscará. Neste caso, descarregue a água do reservatório e pressione o botão **Iniciar / Pausa** para retomar o ciclo de secagem.

Para descarregar a água do reservatório: Puxe a gaveta e extraia cuidadosamente a água do reservatório.

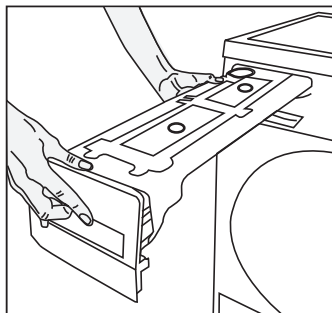

- Descarregue a água do reservatório de água.

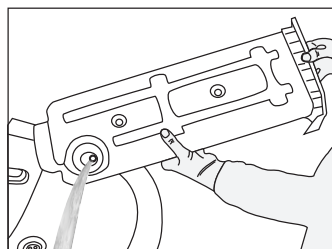

- Se houver acúmulo de fibras no funil do reservatório de água, limpe-o sob água corrente.
- Coloque o reservatório de água no seu sítio.



Se a descarga directa da água for usada como uma opção, não há necessidade de esvaziar o recipiente da água.

## Manutenção e limpeza

### 6.4 Cleaning the filter drawer

O algodão e as fibras que podem não ser retidas pelo filtro do algodão ficam bloqueados na gaveta do filtro por trás da placa de ressalto. Limpar o filtro periodicamente quando existir um conjunto visível de resíduos do ar ou quando o respetivo símbolo acender, se existir um símbolo «» de aviso de limpeza da gaveta do filtro. Há um filtro de primeira fase. Este filtro de primeira fase é de esponja. Limpar a gaveta do filtro:

- Premir o botão da placa de ressalto para abrir a mesma.

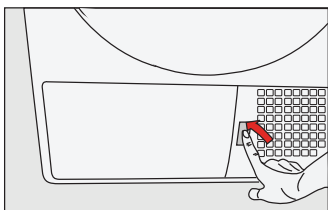

- Remover a tampa da gaveta do filtro rodando a mesma no sentido da seta.

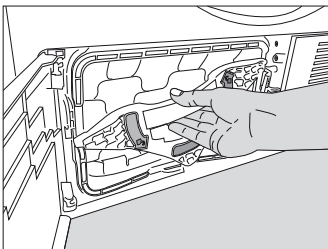

- Retirar a gaveta do filtro.

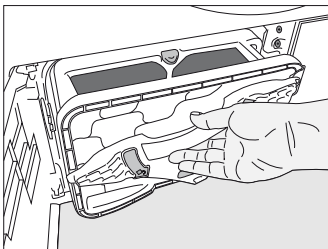

- Abrir a gaveta do filtro premindo o botão vermelho.

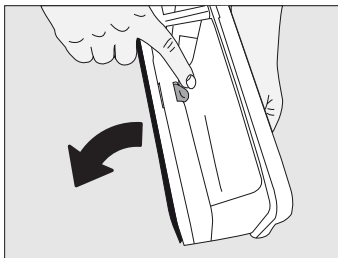

- Remover a esponja da gaveta do filtro.

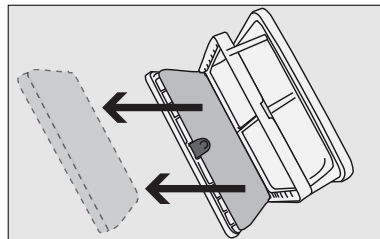

- Depois de lavar a esponja à mão para remover as fibras e o algodão que se encontram à superfície. Depois de lavar a esponja, espremê-la manualmente e remover o excesso de água. Secar bem a esponja antes de a guardar.



Não é necessário limpar a esponja se a acumulação de algodão e de fibras não for significativa.

- Colocar a esponja novamente na respetiva posição.

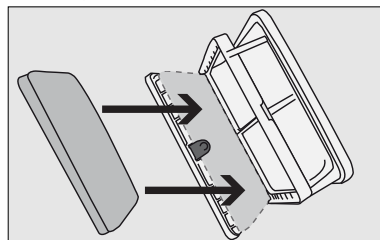

## Manutenção e limpeza



Colocar a esponja cuidadosamente dentro da cassetete do filtro identificada com setas de modo a evitar que fique comprimida quando a gaveta do filtro é fechada'.

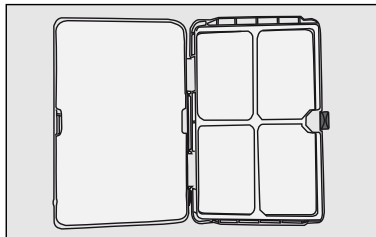

- Fechar a gaveta do filtro bloqueando o botão vermelho.

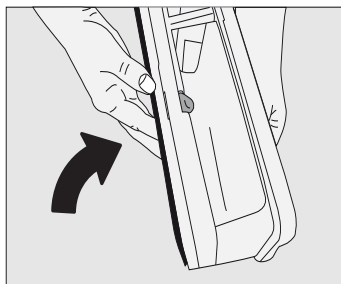

- Colocar a gaveta do filtro de novo na posição, rodar a tampa da mesma no sentido da seta e fechá-la com firmeza.

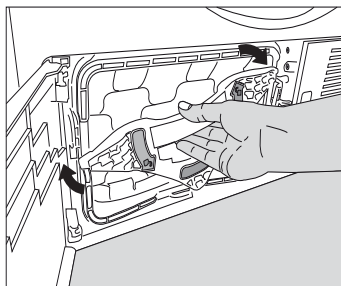

- Fechar a tampa da placa de ressalto.

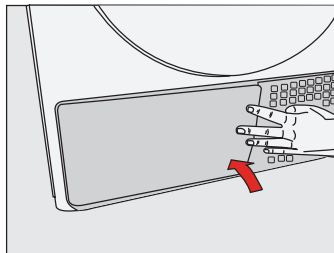

Secar sem a esponja da gaveta do filtro colocada irá danificar a máquina!



Um filtro e uma gaveta do filtro sujos de algodão originará períodos mais longos de secagem e um maior consumo de energia.

### 6.5 Limpeza do evaporador

Limpe os fiapos acumulados nas barbatanas do evaporador localizado atrás da gaveta do filtro, com um aspirador.

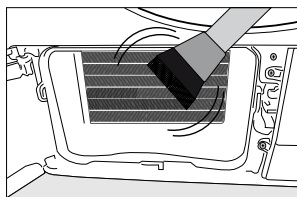
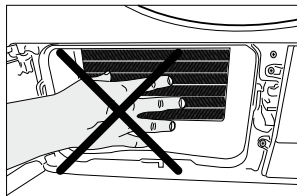

Também pode limpar manualmente desde que esteja a usar luvas protectoras. Não tente limpar com as mãos desprotegidas. As barbatanas do evaporador podem ferir as suas mãos.



## 7 Resolução de problemas

O processo de secagem demora muito tempo.

- Os poros do filtro para borbotos estão obstruídos. >>> Lave o filtro para borbotos com água quente.
- A gaveta do filtro pode ficar bloqueada >>> limpar a esponja que se encontra dentro da gaveta do filtro.
- As grelhas de ventilação na parte frontal da máquina estão bloqueadas. >>> Remova os objectos (se houver) que estão a bloquear a ventilação na frente das grelhas de ventilação.
- A ventilação não é suficiente, já que o cómodo onde a máquina está instalada é muito pequeno. >>> Abra a porta e a janela do cómodo para evitar que a temperatura ambiente aumente em demasia.
- Há acúmulo de depósitos de calcário no sensor de humidade. >>> Limpe o sensor de humidade.
- Carregou excessivamente a máquina com roupa. >>> Não carregue a máquina de secar em excesso.
- A roupa não centrifugou suficientemente. >>> Centrifuge a sua roupa na velocidade mais alta na sua máquina de lavar.

A roupa sai molhada no fim da secagem.



Após secar, as roupas quentes parecem mais húmidas que o seu nível real de humidade.

- Isso ocorre porque o programa seleccionado não se apropria ao tipo de roupa. >>> Verifique as etiquetas de cuidado nas roupas, seleccione o programa apropriado ao tipo de roupa ou use também os programas temporizados.
- Os poros do filtro para borbotos estão obstruídos. >>> Lave o filtro para borbotos com água quente.
- A gaveta do filtro pode ficar bloqueada >>> limpar a esponja que se encontra dentro da gaveta do filtro.
- Carregou excessivamente a máquina com roupa. >>> Não carregue a máquina de secar em excesso.
- A roupa não centrifugou suficientemente. >>> Centrifuge a sua roupa na velocidade mais alta na sua máquina de lavar.

A máquina de secar não liga ou os programas não arrançam. A máquina de secar não inicia quando é programada.

- A ficha pode não estar ligada à tomada. >>> Certifique-se que a máquina está ligada à corrente.
- A porta de carregamento está entreaberta. >>> Certifique-se de que a porta de carregamento está fechada seguramente.
- O programa não foi seleccionado ou o botão Iniciar/Pausa/Cancelar pode não ter sido premido. >>> Certifique-se de que o programa foi seleccionado e que não está no modo Pausa.
- O bloqueio para crianças está activado. >>> Desactive o bloqueio para crianças.

O programa foi interrompido sem qualquer motivo.

- A porta de carregamento está entreaberta. >>> Certifique-se de que a porta de carregamento está fechada seguramente.
- Houve alguma falha eléctrica. >>> Prima o botão Iniciar/Pausa/Cancelar para iniciar o programa.
- O reservatório de água está cheio. >>> Descarregue o reservatório de água.

## Resolução de problemas

As roupas encolheram, ficaram com feltro ou deterioradas.

- Não foi utilizado um programa apropriado para o tipo de roupa. >>> Verifique a etiqueta do vestuário e seleccione um programa apropriado para o tipo de tecido.

A luz do tambor não acende. (Nos modelos com lâmpada)

- A máquina de secar não está ligada com o botão On/Off. >>> Certifique-se que a máquina de secar está ligada.
- A lâmpada está com defeito. >>> Telefone para o serviço de assistência técnica autorizada para substituir a lâmpada.

O símbolo Final/Anti-amarrotamento está aceso.

- O programa de anti-amarrotamento está activado para impedir que a roupa que permanece na máquina amarrote. >>> Desligue a máquina de secar e retire as roupas.

O símbolo de fim está aceso.

- O programa está concluído. Desligue a máquina de secar e retire as roupas.

O símbolo de limpeza do filtro para borbotos está aceso.

- O filtro para borbotos não está limpo. >>> Limpe o filtro para borbotos.

O símbolo de limpeza do filtro para borbotos está a piscar.

- O compartimento do filtro está obstruído com borbotos. >>> Limpe o compartimento do filtro para borbotos.
- Acumulou-se um depósito nos poros do filtro para borbotos que pode causar obstrução. >>> Lave o filtro para borbotos com água quente.
- A gaveta do filtro está obstruída. >>> Limpe a esponja e a tela do filtro da gaveta do filtro.

Há fuga de água da porta de carregamento

- Acumulou-se borbotos nas superfícies internas da porta de carregamento e nas superfícies da junta da porta de carregamento. >>> Limpe as superfícies internas da porta de carregamento e as superfícies da junta da porta de carregamento.

A porta de carregamento abre-se espontaneamente.

- A porta de carregamento está entreaberta. >>> Empurre a porta de carregamento para fechar até ouvir um clique de bloqueio.

O símbolo de aviso do reservatório de água está aceso/a piscar.

- O reservatório de água está cheio. >>> Descarregue o reservatório de água.
- Mangueira de descarga da água está torcida. >>> Se a mangueira estiver ligada directamente à rede de esgotos, verifique a mangueira de descarga da água.

O símbolo de aviso de limpeza da gaveta do filtro está a piscar.

- A gaveta do filtro não está limpa. >>> Limpe a esponja e a tela do filtro da gaveta do filtro.



Se não puder resolver o problema mesmo seguindo as instruções nesta secção, consulte o seu revendedor ou o agente da assistência técnica autorizada. Nunca tente reparar uma avaria da máquina por conta própria.



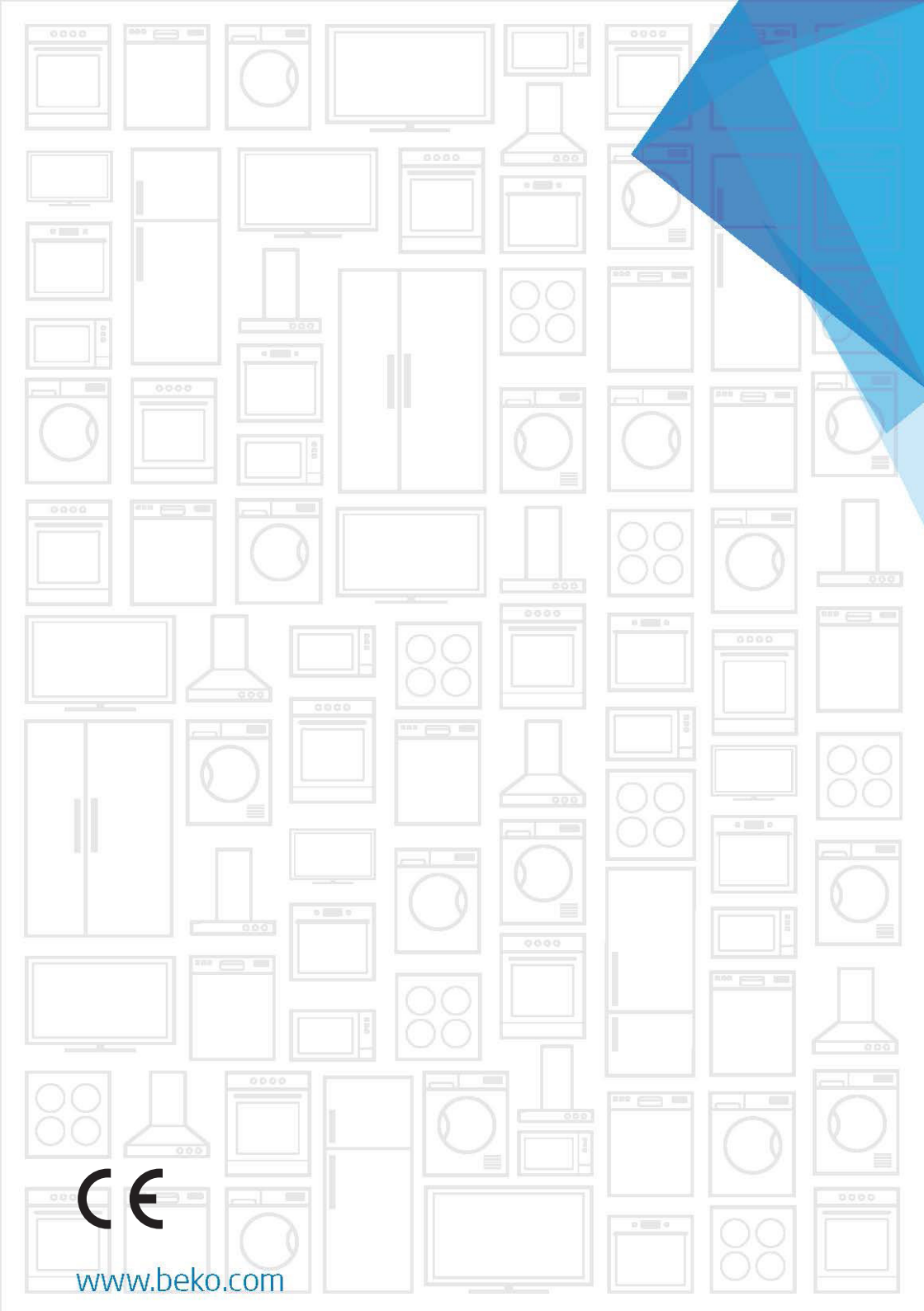

[www.beko.com](http://www.beko.com)