

معلومات عامة

ستمتد فترة الخدمة للمنتج وستقل المشكلات المتكررة إذا تم تنظيف المنتج على فترات زمنية منتظمة.

خطر:

افصل المنتج من مزود التيار قبل بدء أعمال الصيانة والتنظيف.
يوجد خطر وقوع صدمة كهربائية!

خطر:

اترك الجهاز يبرد قبل تنظيفه.
أسطح ساخنة قد تسبب الحروق!

3. قم بتثبيت أغطية الموقد وتأكد من أنها جميعاً مثبتة على نحو صحيح.
4. عند تثبيت الشواريب العلوية، انتبه لوضع حاملات الأواني حتى تكون الشعلات في المنتصف.

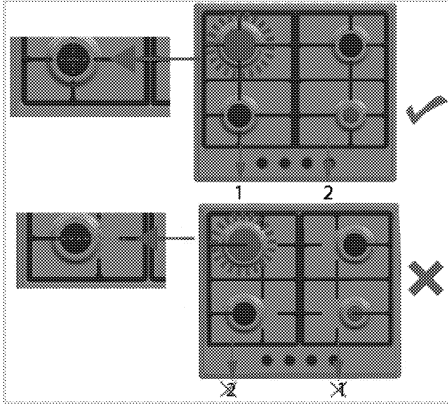

تنظيف لوحة التحكم

قم بتنظيف لوحة التحكم والمقابض بقطعة قماش مبللة ثم امسحها لتجفها.

إذا كان منتجك مجهزاً بمفاتيح/ مقابض لا تقم بإزالة مقابض التحكم لتنظيف لوحة التحكم.
فقد تتلف لوحة التحكم!

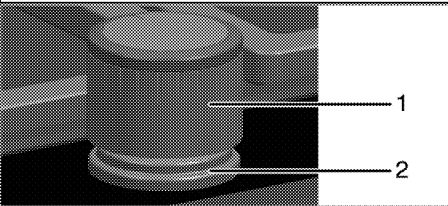

- 1 المقبض
- 2 عنصر منع التسرب

لا تقم بإزالة عناصر منع التسرب الموجودة أسفل المقابض من أجل التنظيف.

قد يلحق التلف بسطح الجهاز بفعل بعض مواد التنظيف أو المطهرات.
إذا لا تستخدم أي مواد تطهير قوية أو مساحيق/كريم التنظيف أو أدوات حادة.

لا تستخدم منظفات البخار لتنظيف الجهاز حيث أن ذلك قد يتسبب في صدمة كهربائية.

تنظيف الموقد

المواقد الغازية

1. قم بإزالة وتنظيف حاملات الأواني وأغطية الموقد.
2. نظف الموقد.

الشعلة الكبيرة



- ادفع المفتاح إلى الداخل ثم قم بلفه عكس اتجاه عقارب الساعة للإشعال.
- بعد إشعال الغاز، استمر بالضغط على المفتاح لمدة 3-5 ثواني إضافية لتشغيل نظام الأمان.
- إذا لم يتم إشعال الغاز بعد أن قمت بالضغط على المفتاح وتركه، قم بتكرار نفس الإجراء بالاستمرار بالضغط على المفتاح لمدة 15 ثانية.

تساعدك الشعلة الكبيرة على الطهي أسرع. الشعلة الكبيرة، والتي تستخدم خاصة في المطبخ الآسيوي هي نوع من المقلاة العميقة أو المسطحة للقلي مصنوعة من صفائح معدنية، والتي تستخدم لطهي الخضار المفرومة واللحوم بنيران قوية في وقت قصير.

وحيث يتم طهي الوجبات على نيران قوية في وقت قصير جداً في المقلاة التي توزع الحرارة بسرعة وبشكل متساوي، يتم الاحتفاظ بالقيمة الغذائية للأطعمة وتظل الخضراوات هشة. تستطيع استخدام الشعلة الكبيرة للقور العادية أيضاً.

خطر:
حرر المفتاح إذا لم يشتغل الموقد في خلال 15 ثانية.
انتظر 1 دقيقة على الأقل قبل المحاولة مرة أخرى.
يوجد خطر تجمع الغاز والانفجار!



استخدام المواقد

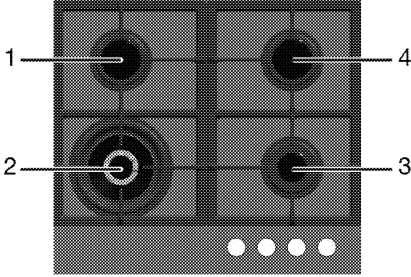

- 1 شعلة عادية 14-20 سم
- 2 الشعلة الكبيرة 22-30 سم
- 3 شعلة مساعدة 12-18 سم
- 4 شعلة عادية 14-20 سم هي قائمة بالأقطار الموصى بها للاوعية التي يتعين استخدامها على الشعلات المصنفة.

تحذير



لا تستخدم مقالي الطبخ خارج حدود البعد المذكورة اعلاه. يسبب استخدام أكبر المقالي تسمم بأول أكسيد الكربون وارتفاع درجة حرارة الأسطح المجاورة ومقايض التحكم. استخدام أصغر المقالي قد يجعل اللهب يتسبب في التعرض للحرق.

رمز النيران الكبير يشير إلى أعلى قوة طهي ورمز النيران الصغير يشير إلى أقل رمز طهي. في وضع الإيقاف (العلوي)، لا يتم ضخ الغاز للشعلات.

أشعال شعلات الغاز

1. استمر في الضغط على مفتاح الموقد.
2. قم بلفه عكس اتجاه عقارب الساعة نحو رمز النيران الكبير.
3. « يتم إشعال الغاز بإحداث شرارة. اضبط مقبض التحكم على طاقة الطهي المرغوبة.

إيقاف تشغيل شعلات الغاز

قم بلف مفتاح التدفئة إلى وضع الإيقاف (العلوي).

نظام أمان إغلاق الغاز (في بعض النماذج مع عنصر حراري)

كإجراء احترازي ضد الانفجار بسبب ازدياد تدفق السائل في الشعلات، فهناك آلية أمان لإغلاق الغاز.

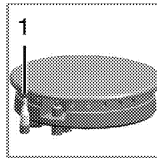

1. أمان إيقاف الغاز

معلومات عامة حول الطهي



لا تملأ القدر بالمزيت بما يزيد على ثلثها. لا تترك الموقد بدون رقابة عند تسخين الزيت. التسخين المفرط للزيوت يجلب خطر الحريق. ولا تحاول إطلاقاً إطفاء النيران بالماء! عندما تنتضرم النيران في الزيت، قم بتغطيتها ببطانية نيران أو قماش رطب. قم بإيقاف الموقد عن العمل إذا كان من الأيمن فعل ذلك واتصل بإدارة النيران.

- قبل قلي الأطعمة، دائماً قم بتجفيفها وضعها برفق في الزيت الساخن. تأكد من إتمام ذوبان الأطعمة المجمدة قبل قليها.
- لا تغطي الأنية التي تستخدمها لتسخين الزيت.
- ضع الأواني والقدر بطريقة لا تكون مقايضها أعلى الموقد لمنع سخونة المقايض. لا تضع الأواني الغير متوازنة على الموقد.
- لا تضع الأواني والقدر على مناطق الطهي قيد التشغيل. حيث قد يصيبها التلف.
- تشغيل مناطق الطهي بدون أنية أو قدر عليها سيتسبب في تلف المنتج. قم بإيقاف تشغيل مناطق الطهي بعد إتمام الطهي.
- حيث أن سطح المنتج يمكن أن يكون ساخناً، فلا تضع أواني البلاستيك والألومنيوم عليه.
- لا ينبغي استخدام هذه الأواني أيضاً للاحتفاظ بالطعام.
- استخدم الأواني أو القدر مسطحة القاع فقط.
- ضع المقدار المناسب من الطعام في القدر والأواني. وبالتالي، لن ينبغي عليك أن تقوم بأي تنظيف غير ضرورية بمنع الأتياق من الفوران.
- لا تضع أغطية الأواني أو القدر على مناطق الطهي. ضع القدر بطريقة يكون مركزها على منطقة الطهي. عندما ترغب في تحريك القدر على منطقة طهي أخرى، قم برفعه ووضعها على منطقة الطهي التي ترغب فيها بدلاً من سحبها.
- **الطهي بالغاز**
ينبغي أن يتوافق حجم الأنية مع اللهب. قم بتعديل أسنة اللهب حتى لا تمتد لفاع الأنية ومركز الأنية على حامل الأواني.

نصائح لتوفير الطاقة

ستساعدك النصائح التالية على استخدام الجهاز بطريقة فعالة بيئيًا وموفرة للطاقة:

- اعمل دومًا على إذابة الثلج من الوجبات المجمدة قبل طهيها.
- عليك استخدام أواني/أوعية بأغطية عند الطهي. إذا لم يكن هناك غطاء، قد يزداد استهلاك الطاقة 4 مرات.
- اختر الشعلة المناسبة لحجم قاعدة الوعاء المزعم استخدامه. ظواختر دوما حجم الأوعية الصحيح لوجباتك. قد تتطلب الأوعية الكبيرة استهلاك قدرًا أكبر من الطاقة.

الاستخدام الأول

عملية التنظيف الأولى للجهاز

قد يلحق التلف بسطح الجهاز بفعل بعض مواد التنظيف أو المطهرات. لذا لا تستخدم أي مواد تطهير قوية أو مساحيق/كريم التنظيف أو أدوات حادة.



1. أزل كافة مواد التغليف.
2. امسح أسطح الجهاز بقطعة قماش مبللة أو أسفنجية، ثم امسحها بقطعة قماش للتجفيف.

ضع لوحات الشعلات وأغطية لوحة الشعلات والشوايات مرة أخرى في مواضعها الخاصة بعد التركيب.

خطر:
يُعد عمل التوصيلات في فتحات مختلفة أمرًا غير جيد بالنسبة للأمان حيث إنه يمكن أن يتسبب في تلف نظام الغاز والكهرباء.

خطر:
الموقد الذي يحتوي على عناصر تعمل بالغاز والكهرباء. لهذا السبب يجب تركيب الموقد فقط من خلال تقوى التثبيت العداد، استعمل فقط العناصر الأمانة و البراغي المتوفرة مع الجهاز كما هو مبين في الدليل، وإلا فإنه سوف يشكل خطرا على أمن الأرواح والممتلكات .

المراجعة النهائية

1. قم بفتح مصدر الإمداد بالغاز.
2. قم بمراجعة عملية تركيب الغاز للتحقق من إحكام التركيب والتثبيت.
3. قم بإشعال الشعلات والتحقق من مظهر السنة اللهب.

i لا بد وأن يكون اللهب أزرق وأن يكون له شكل منتظم. إذا كان اللهب مائل للصفرة، افحص ما إذا كان غطاء الموقد مثبت بأمان أو قم بتنظيف الموقد.

التخلص من المنتج القديم

- قم بتخزين الجهاز في صندوقه الأصلي وقم بنقل الجهاز في الصندوق الكرتوني الأصلي الخاص به. اتبع التعليمات المكتوبة على الصندوق. إذا لم يكن لديك الصندوق الأصلي، قم بلف الجهاز بالغطاء ذو الفقاع أو بالورق المقوى السميك وقم بربطه بإحكام لتجنب تلفه أثناء النقل.
- قم بإحكام تثبيت الأغطية ودعامات الأواني بشرط لا تصق.

i افحص الشكل العام للمنتج للتأكد من عدم وقوع أي تلف له أثناء النقل.

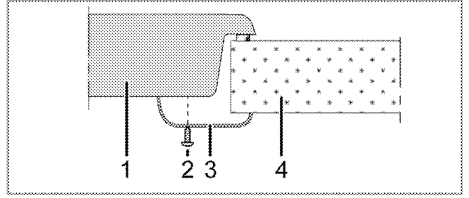

- 1 الموقد
- 2 مفك
- 3 مشبك التركيب
- 4 العداد

i عند تركيب الشعلة بالوحدة، يجب تركيب رف ليفصل الوحدة عن الشعلة كما هو موضح بالشكل الموضح أعلاه. ولا يعد هذا الأمر مطلوبًا عند التركيب في الموقد المدمج.

على سبيل المثال، إذا كان من الممكن لمس الجزء السفلي من المنتج لأنها مركب على درج، فيجب تغطية هذا القسم بلوح خشبي.

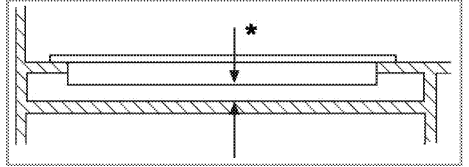

* دقيقة 15 ملم
منظر خلفي (فتحات التوصيل)

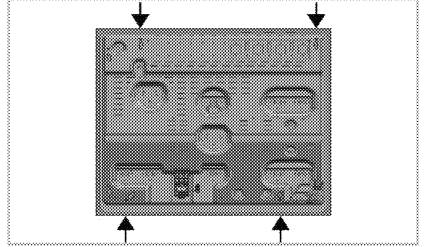

وصلة الغاز

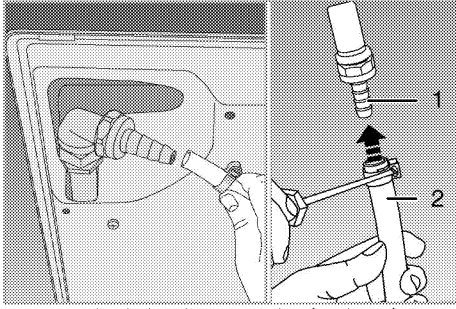

1 طرف الخرطوم الخاص بغاز البترول المسال (LPG)
2 الخرطوم البلاستيكي

مراقبة التسرب في الوصلة

- تأكد من إغلاق جميع مقابض المنتج. تأكد من فتح مصدر الغاز. جهز رغوة الصابون وضعها على نقطة توصيل الخرطوم لمراقبة تسرب الغاز.
- يحدث الجزء المبلل بالصابون رغوة في حالة وجود تسرب. في هذه الحالة، افحص وصلة الغاز مرة أخرى.

لا تستخدم الكبريت أو الولاعة في إجراء مراقبة تسرب الغاز.



تركيب المنتج

1. أزل الشعلات وأغطية الشعلات والشوايات التي على الشعلة من المنتج.
2. اقلب الشعلة، ثم ضعها على سطح مستو.
3. لتجنب دخول المواد الغريبة والسوائل بين الموقد والعداد، يُرجى وضع المعجون المرفق بالعبوة على العدادات الموجودة بالمبيت السفلي للشعلة قبل التركيب ولكن تأكد من أن المعجون لا يتجاوز.
4. قم بملء الأركان من خلال تشكيل الالتواءات كما هو موضح في الصورة. شكل التواءات مثل ما هو مطلوب لملء الفجوة الموجودة في الأركان.

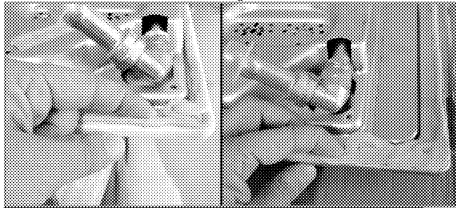

احرص على حشو أقسام الحواف الموجود أسفل مبيت المقبض بالمعجون.



5. ضع الشعلة على العداد وقم بمحاذاتها.
6. يعمل استخدام مشابك التركيب على إحكام تثبيت الشعلة عن طريق التثبيت عبر الفتحات الموجودة بالجسم السفلي.

خطر:

لا يمكن توصيل الجهاز بنظام تزويد الغاز سوى عبر شخص مؤهل ومفوض.
خطر الانفجار أو التسمم بسبب الإصلاحات غير الاحترافية!

لن يتحمل المصنع المسؤولية عن أية أضرار تتجم من قيام أشخاص غير معتمدين بأي من هذه الإجراءات.



خطر:

قبل بدء العمل في تركيب الغاز، يُرجى إغلاق مصدر الإمداد بالغاز.
يوجد خطر وقوع انفجار!



- أوضاع ضبط الغاز وقيمه موضحة على الملصقات (أو على ملصق النوع).

جهازك مُعد للعمل بغاز البترول المسال.



توصيل خرطوم الغاز

- صل المنتج لديك بحيث يكون قريب من وصلة الغاز وبحيث يتجنب تسرب الغاز.
- يجب ألا يزيد طول الخرطوم البلاستيكي المستخدم عن 125 سم.
- ركب المشبك في الخرطوم. اغمس أحد طرفي الخرطوم (القطر الداخلي 15 ملليمتر) في الماء المغلي لمدة دقيقة لتلينه.
- ثم، أدخل طرف الخرطوم الصلب في المنتج لديك بالكامل داخل الطرف الذي تم تليينه. وأخيراً، أحكم ربط المشبك بالكامل باستخدام مفك المسامير.
- كرر نفس الإجراء مع الطرف الآخر للخرطوم وأكمل توصيل أسطوانة الغاز.
- لا تنسى إجراء مراقبة تسرب الغاز.

خطر:

خطر الانفجار والاختناق!
لا تحتفظ باسطوانات غاز البترول المسال في المنزل.



- إذا رغبت في استخدام المنتج في وقت لاحق بنوع غاز مختلف، فيجب استشارة وكيل الخدمة المعتمد للقيام بإجراء التحويل المطلوب.

استخدام المنتج بدون تركيب طرف أرضي وفقاً للتشريعات المحلية.

خطر:	الحد الأدنى لفتحة التهوية (سم ²)
لا يجوز توصيل الجهاز بمزود التيار إلا عبر شخص مفوض وموئل. لا تبدأ فترة ضمان الجهاز سوى بعد التثبيت الصحيح.	100
لن يتحمل المصنع المسؤولية عن أية أضرار تنجم من قيام أشخاص غير معتمدين بأي من هذه الإجراءات.	120
	175
	300
	400
	500
	600
	700
	800
	900
	1000
	1250

- يجب أن يتوافق التوصيل مع اللوائح القومية.
- يجب أن تتوافق بيانات مصدر الإمداد بالتيار الرئيسي مع البيانات المحددة على ملصق النوع بالمنتج. يوجد ملصق النوع في المبيت الخلفي للمنتج.
- يجب أن يتوافق كابل الطاقة الخاصة بالمنتج مع القيم الموضحة في جدول المواصفات الفنية!

خطر:	الحد الأدنى لفتحة التهوية (سم ²)
قبل الشروع في أي إجراء من إجراءات التركيب الكهربائي، يرجى فصل الجهاز من مصدر الإمداد بالتيار الرئيسي.	100
يوجد خطر وقوع صدمة كهربائية!	120

خطر:	الحد الأدنى لفتحة التهوية (سم ²)
يجب أن يكون قابس كابل الطاقة في مكان يسهل الوصول إليه بعد التركيب (لا تقم بتمريره فوق الشعلة).	100

خطر:	الحد الأدنى لفتحة التهوية (سم ²)
أثناء توصيل الأسلاك الكهربائية، يجب أن تلتزم باللوائح المحلية واللوائح السارية، وينبغي أن تستخدم مأخذ التوصيل / الخط والقابس المناسب للفرن. في حالة تجاوز حدود طاقة المنتج للقدرة الكهربائية لمأخذ التوصيل / المقبس / الخط، يجب توصيل المنتج من خلال تركيب كهربائي ثابت مباشرة بدون استخدام مأخذ التيار / المقبس / الخط.	100

ادخل قابس كابل الطاقة في المقبس.

الحد الأدنى لفتحة التهوية (سم ²)	إجمالي استهلاك الغاز (كوب)
100	2-0
120	3-2
175	4-3
300	6-4
400	8-6
500	10-8
600	11.5-10
700	13-11.5
800	15.5-13
900	17-15.5
1000	19-17
1250	24-19

الغرف التي لا تحتوي على أبواب وأ/و نوافذ قابلة للفتح والتي تفتح مباشرة على البيئة الخارجية
إذا لم يكن للغرفة المركب بها الجهاز باب و/أو نافذة تفتح مباشرة على البيئة الخارجية، فيجب أن ينظر في منتجات أخرى توفر فتحة تهوية ثابتة غير قابلة للتعديل والغلق وتليي إجمالي الحد الأدنى من متطلبات فتحة التهوية لإجمالي استهلاك الغاز للجهاز كما هو موضح في الجدول أعلاه. كما ينبغي اتباع ما تشير به لوائح البناء.

إذا كانت غرفة أو مساحة داخلية تحتوي على أكثر من جهاز غاز، فينبغي توفير مساحة تهوية إضافية على رأس المتطلبات الموجودة في الجدول أعلاه. يجب أن تكون مساحة التهوية الإضافية مناسبة للوائح أجهزة الغاز الأخرى.

يجب أيضاً أن يكون هناك خلوص 10 مم على الأقل أدنى الحافة السفلى للباب الذي يفتح على البيئة الداخلية في الغرفة المركب بها الجهاز. يجب أن تتأكد من أن الأشياء مثل السجاد وأغطية الأرض وغيرها لا تؤثر على مساحة الخلوص عند إغلاق الباب.

يمكن أن يوضع الموقد في المطبخ أو مطبخ / مطعم أو غرفة نوم وجلس، ولكن لا يمكن وضعه في حجرة تحتوي على حمام أو دش. يجب ألا يتم تركيب الموقد في غرفة نوم أو جلوس أقل من 20 متر³.
لا تركيب هذا الجهاز في حجرة أقل من مستوى سطح الأرض إلا إذا كانت مفتوحة بمستوى الأرض في جانب واحد على الأقل.



التركيب والتوصيل

- يمكن تركيب المنتج وتوصيله فقط وفقاً لقواعد التركيب القانونية.

التوصيل الكهربائي

قم بتوصيل المنتج بطرف / منفذ أرضي محمي بواسطة دارة إيقاف مصغرة ذات سعة مناسبة وفقاً لما هو وارد في جدول "المواصفات الفنية". يجب أن يقوم فني كهربائي مؤهل بتركيب الطرف الأرضي أثناء استخدام المنتج سواء بمحول أم لا. لن تتحمل شركتنا المسؤولية عن أية أضرار قد تنجم عن

ليظل الضمان ساري المفعول، ينبغي أن يقوم الفني المؤهل بتركيب الجهاز وفقاً للوائح الحالية.

 <p>يرجى ملاحظة أن عملية إعداد الموقع والتركيبات الكهربائية والغاز الخاصة بالمنتج تقع في نطاق مسؤولية العميل.</p>
 <p>خطر: جب تركيب الجهاز وفقاً لكافة لوائح الغاز و/أو الكهرباء المحلية.</p>
 <p>خطر: قبل القيام بعملية التركيب، افحص بصرياً المنتج للتأكد من عدم وجود عيوب به. وإذا وجدت عيوب، لا تقم بتركيبه. فالمنتجات التالفة تتسبب في مخاطر على سلامتكم.</p>

قبل تركيب الجهاز

تم تصميم الموقد للتركيب على سطح تجاري. يجب ترك مسافة آمنة بين الجهاز وجدران المطبخ والأثاث. انظر الشكل (القيم بالمليمتر).

- يمكن أيضاً استخدامه بحيث يقوم دون أن يستند على شيء. يجب توفير مسافة مقدارها 750 مليمتر أعلى السطح الساخن.
- (*) إذا كان من المزمع تركيب غطاء الموقد أعلى الموقد، يرجى الرجوع إلى تعليمات مصنع غطاء الموقد الخاصة بارتفاع التركيب (650 ملم حد أدنى).
- أزل مواد التغليف وأربطة النقل.
- يجب أن تكون الأسطح والصفائح الصناعية والمواد اللاصقة المستخدمة مقاومة للحرارة (100 درجة مئوية بحد أدنى).
- يجب محاذاة السطح وتثبيتته أفقياً.
- أقطع فتحة في للموقد في السطح حسب أبعاد التركيب.

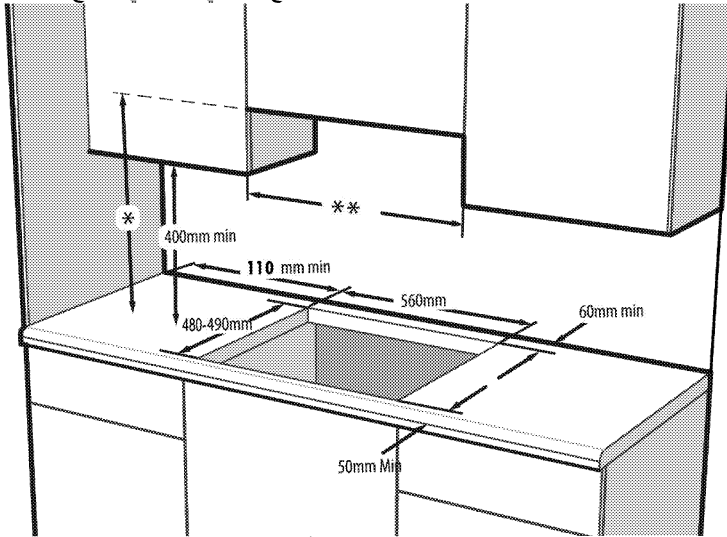

يجب أن تكون هناك فتحات مخصصة للتهوية في الأبواب و/أو النوافذ التي تفتح مباشرة على البيئة الخارجية بالأبعاد المحددة في الجدول الموجود أدناه وفق إجمالي طاقة الغاز للجهاز (إجمالي استهلاك طاقة الغاز من الجهاز موضحة في جدول المواصفات التقنية لدليل المستخدم هذا). إذا لم توجد فتحات مخصصة للتهوية في الأبواب / النوافذ تتوافق مع إجمالي استهلاك الغاز للجهاز كما هو موضح في الجدول أدناه، فيجب إذاً وجود فتحة تهوية ثابتة إضافية في الغرفة لضمان تلبية إجمالي الحد الأدنى من متطلبات التهوية لإجمالي استهلاك الغاز للجهاز. يمكن أن تشمل فتحات التهوية الثابتة فتحات للطوب ذو فتحات التهوية الموجود بالفعل، وأبعاد فتحة مجرى غطاء التهوية وغيرهما.

- * الحد الأدنى للطول للمستخرج كما هو موصى به في دليل تعليمات المستخرج
- ** الحد الأدنى للمسافة بين الخزن لآبد وأن يساوي عرض الموقد

تهوية الغرفة

تتطلب جميع الغرف نافذة قابلة للفتح، أو ما يماثلها، وتتطلب بعض الحجرات منفذ تهوية دائماً أيضاً. يتم سحب الهواء المطلوب للاشتعال من هواء الغرفة، كما تتبعث غازات العادم مباشرة في الغرفة. تعد التهوية الجيدة أمراً ضرورياً لتشغيل الآمن للجهاز.
الغرف ذات الأبواب و/أو النوافذ التي تفتح مباشرة على البيئة الخارجية

محتويات العبوة

يمكن أن تتنوع الملحقات المرفقة وفقا لطرز المنتج. قد لا تتوفر كل الملحقات الواردة في دليل المستخدم في المنتج الخاص بك.



1. دليل المستخدم

المواصفات الفنية

الجهد الكهربائي/التردد	220-240 فولت ~ 50 هرتز
المنصهر	A 3
نوع الكابل/المقطع	دقيقة F-2V2V05H 3x 0,75 ملم ²
نوع الغاز/الضغط	30-28/30LPG G مللي بار
إجمالي استهلاك الغاز	7,8 كيلو واط
الأبعاد الخارجية (الارتفاع/العرض/العمق)	46 ملم/580 ملم/510 ملم
أبعاد التركيب (العرض/العمق)	560 ملم/480-490 ملم
الشعلات	
الموخره اليسرى	شعلة عادية
الطاقة	1,75 كيلو واط
المقدمة اليسرى	الشعلة الكبيرة
الطاقة	3,3 كيلو واط
المقدمة اليمنى	شعلة مساعدة
الطاقة	1 كيلو واط
الموخره اليمنى	شعلة عادية
الطاقة	1,75 كيلو واط

تم الحصول على القيم الواردة في بطاقات المنتج أو في المستندات المرفقة معه في ظروف معملية وفقا للمعايير ذات الصلة. وربما تختلف هذه القيم وفقا لظروف تشغيل المنتج وظروف البيئة المحيطة.



قد تختلف المواصفات الفنية بدون إشعار مسبق لتحسين جودة المنتج.



الأشكال الواردة في هذا الدليل هي للتوضيح وقد لا تتوافق مع منتجك.



جدول محقق الغاز

منطقة موضع الموقد	1,75 كيلو واط	3,3 كيلو واط	1 كيلو واط	1,75 كيلو واط
نوع الغاز/ضغط الغاز <td>الموخره اليمنى <td>المقدمة اليسرى <td>المقدمة اليمنى <td>الموخره اليسرى </td></td></td></td>	الموخره اليمنى <td>المقدمة اليسرى <td>المقدمة اليمنى <td>الموخره اليسرى </td></td></td>	المقدمة اليسرى <td>المقدمة اليمنى <td>الموخره اليسرى </td></td>	المقدمة اليمنى <td>الموخره اليسرى </td>	الموخره اليسرى
ضغط غاز 28/30- 30 م بار	66	92	50	66

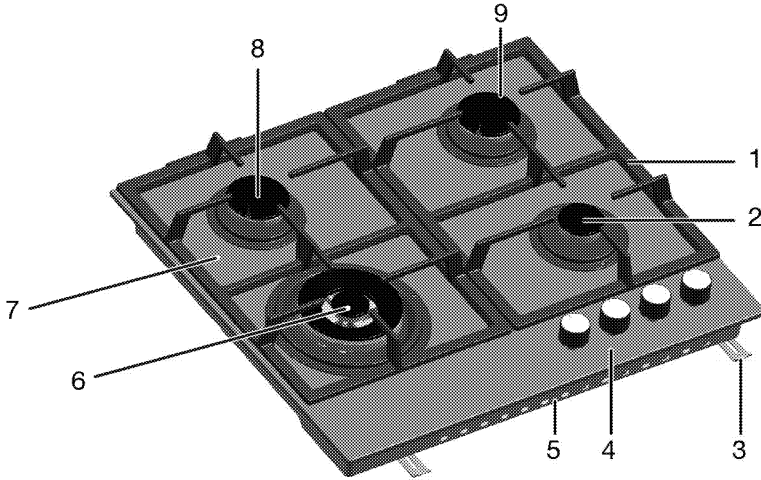

- | | |
|---|----------------|
| 1 | دعامة المقلاة |
| 2 | شعلة مساعدة |
| 3 | مشبك التجميع |
| 4 | لوحة التحكم |
| 5 | غطاء القاعدة |
| 6 | الشعلة الكبيرة |
| 7 | لوح الشعلة |
| 8 | شعلة عادية |
| 9 | شعلة عادية |

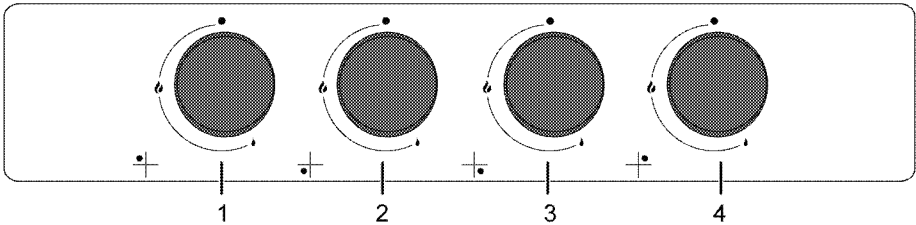

- | | |
|---|-------------------------------|
| 1 | شعلة عادية المؤخرة اليسرى |
| 2 | الشعلة الكبيرة المقدمة اليسرى |
| 3 | شعلة مساعدة المقدمة اليمنى |
| 4 | شعلة عادية المؤخرة اليمنى |

- منتجات الكهرباء و/أو الغاز خطيرة على الأطفال. احرص على إبعاد الأطفال عن المنتج أثناء عمله ولا تسمح لهم باللعب بالمنتج.
- لا تقم بوضع أي من العناصر التي يمكن للأطفال الوصول إليها فوق الجهاز.

التخلص من المنتج القديم

متوافق مع تشريعات WEEE في التخلص من المنتجات التالية:



يتوافق هذا المنتج مع تشريعات WEEE للاتحاد الأوروبي (EU/19/2012) يحمل هذا المنتج رمز تصنيف محدد للتخلص من الأجهزة الكهربائية والإلكترونية (WEEE). تم تصنيع هذا الجهاز بأجزاء ومواد عالية الجودة يمكن إعادة استخدامها وهي مناسبة لإعادة التدوير. وعلى ذلك، لا تتخلص من الجهاز مع النفايات المنزلية العادية في نهاية فترة خدمته. عليك أخذه إلى مركز التجميع لإعادة تدوير المعدات الكهربائية والإلكترونية. يرجى استشارة السلطات المحلية لمعرفة أقرب مراكز التجميع.

التوافق مع توجيهات RoHS:

يتوافق المنتج الذي قمت بشرائه مع توجيهات RoHS للاتحاد الأوروبي (EU/65/2011). لا يحتوي على مواد ضارة أو محظورة مشار إليها في التوجيهات.

التخلص من مواد التغليف

• مواد التغليف خطيرة على الأطفال. يجب الاحتفاظ بمواد التغليف في مكان أمين بعيداً عن متناول الأطفال. تم تصنيع مواد التغليف الخاصة بالمنتج من مواد قابلة لإعادة التدوير. تخلص منها بشكل سليم وافرزها وفقاً لتعليمات المخلفات المدورة. لا تتخلص منها مع المخلفات المنزلية العادية.

- تأكد من عدم وجود أي سائل أو مائع على المقبس المثبت في الجهاز.
- تأكد من تثبيت وصلة الغاز حتى لا تتسبب في تسرب الغاز.
- الاستخدام المخصص له الجهاز
- تم تصميم الجهاز للاستخدام المنزلي فقط. حيث إنه غير مصرح بالاستخدام التجاري.

• تنبيه يُستخدم هذا الجهاز لأغراض الطهي فقط. ولا يجب استخدامه لأغراض أخرى، على سبيل المثال تدفئة الحجرة.

• لن تتحمل جهة التصنيع أي مسؤولية عن التلف الذي يصيب الجهاز نتيجة للاستخدام غير السليم أو أخطاء التعامل.

السلامة بالنسبة للأطفال

- تحذير: قد تصبح الأجزاء الخارجية ساخنة أثناء الاستخدام. يجب إبعاد الأطفال عنها.
- تشكل مواد التغليف خطراً على الأطفال. لذا احرص على إبعاد مواد التغليف عن متناول الأطفال. يُرجى التخلص من كافة أجزاء مواد التغليف وفقاً للمعايير البيئية.

- لا تلمس القابس بأيدي مبتلة أبداً! لا تنزع القابس بسحب الكابل، عليك دائماً سحبه بسحب القابس.
- لا بد وأن يكون الجهاز غير متصل بالكهرباء أثناء عمليات التركيب، أو الصيانة، أو التنظيف، أو الإصلاح.
- إذا كان كابل الطاقة تالفاً، فيجب استبداله من قبل المصنع أو وكيل الخدمة أو شخص مؤهل لتجنب المخاطر.
- لا بد من تركيب الجهاز بحيث يمكن فصله تماماً من الشبكة. لا بد من توفير الفصل إما عبر قابس التيار، أو مفتاح مدمج في التوصيل الكهربائي الثابت، وفقاً للوائح المبنى.
- عند القيام بأي تعامل مع الأجهزة أو الأنظمة التي تعمل بالكهرباء، ينبغي أن يتم التعامل من خلال الأفراد المؤهلين المعتمدين.
- في حالة وجود تلف ماء، أوقف تشغيل المنتج وافصله عن التيار الكهربائي الرئيسي. للقيام بذلك، أوقف تشغيل المنصهر في المنزل.
- تأكد من أن تيار المنصهر متوافق مع المنتج.
- سلامة المنتج
- تحذير: الجهاز والأجزاء التي يمكن الوصول إليها تصبح ساخنة أثناء الاستخدام. يجب اتخاذ الحذر اللازم لتجنب لمس الأجزاء الساخنة. ويجب إبعاد الأطفال الذين لم يبلغوا الثامنة من العمر عن الجهاز إلا إذا تمت مراقبتهم باستمرار.
- لا تستخدم الفرن في حالة ضعف التمييز أو الضعف بسبب استخدام الكحول و/أو العقاقير.
- توخ الحرص عند استخدام المشروبات الكحولية في أطباقك. حيث يتبخر الكحول في درجات الحرارة العالية وقد يتسبب في نشوب حريق حيث يمكن أن تتدلع النيران في حالة تلامسه مع الأسطح الساخنة.
- تأكد من عدم وجود مواد قابلة للاشتعال بجوار الجهاز وذلك لأن جوانب الجهاز تصبح ساخنة أثناء الاستخدام. أبق كافة فتحات التهوية خالية من العوائق.
- لا تستخدم منظفات البخار لتنظيف الجهاز حيث أن ذلك قد يتسبب في صدمة كهربائية.
- تحذير: الطهي بدون رقابة على الموقد بزيت أو سمن من الممكن أن يكون خطيراً وقد ينتج عنه حريق. لا تحاول إطفاء النار بالماء، ولكن عليك غيقاتف الجهاز ثم تغطية اللهب، أي، بغطاء أو بطانية مضادة للحريق.
- تنبيه: يجب الإشراف على الطهي. يجب الإشراف باستمرار على عملية الطهي السريع.
- تحذير: خطر الحريق: لا تقم بتخزين الأشياء على أسطح الطهي.
- للاعتماد على لهب المنتج؛ تأكد من تثبيت القابس في المقبس حتى لا يتسبب في شرارة كهربائية.
- لا تستخدم الكابلات التالفة أو المقطوعة أو كابلات التمديد إلا فيما عدا الكابل الأصلي.

مستوى التهوية الميكانيكية إذا كانت موجودة.

- ينبغي فحص الأجهزة التي تعمل بالغاز والأنظمة بصورة دورية للتحقق من أدائها لوظائفها على نحو صحيح. يجب فحص المنظم، والخرطوم، ومشبكه بانتظام واستبدالهم في الفترات الموصى بها من قبل الشركة المصنعة أو عند الضرورة.
- قم بتنظيف شعلات الغاز بصورة دورية. ينبغي أن تكون أسنة لهب الشعلة زرقاء ومشتعلة بالتساوي.
- يجب استخدام هذا المنتج في غرفة تحتوي على جهاز استشعار أول أكسيد الكربون الذي تم ضبطه بشكل سليم ليعمل جيداً. تأكد من أن جهاز استشعار أول أكسيد الكربون يعمل بشكل صحيح ويتم الحفاظ عليه كثيراً. يجب تثبيت جهاز استشعار أول أكسيد الكربون على بعد 2 متر من المنتج.
- يعد الاشتعال الجيد أمراً مطلوباً في الأجهزة التي تعمل بالغاز. في حالة الاشتعال غير الكامل للشعلات، قد ينبعث غاز أول أكسيد الكربون. يعد أول أكسيد الكربون غاز عديم اللون وعديم الرائحة وسام للغاية وله تأثير قاتل حتى لو كان بكميات صغيرة جداً.
- قم بطلب المعلومات الخاصة بأرقام هواتف طوارئ الغاز وإجراءات السلامة في حالة شم رائحة الغاز من موزع الغاز المحلي.
- ما تفعل عند شم رائحة غاز
- لا تقم بإشعال أي نيران ولا تُدخن. لا تقم بتشغيل أي مفاتيح كهربية (مثل

مفاتيح المصابيح، أو جرس الباب، ... إلخ). لا تقم باستخدام الهاتف الثابت أو الهاتف المحمول. خطر الانفجار أو التسمم!

- قم بفتح الأبواب والنوافذ.
- قم بإغلاق كافة الصمامات بالأجهزة التي تعمل بالغاز وعداد الغاز.
- قم بمراجعة كافة الأنابيب والتوصيلات للتأكد من إحكامها. إذا استمرت رائحة الغاز، فقم بمغادرة المبنى.
- قم بتحذير الجيران.
- قم بالاتصال بوحدة إطفاء الحرائق.
- استخدم أحد الهواتف من خارج المنزل. لا تقم بالدخول مرة أخرى إلى العقار حتى يتم إخبارك بأنه من الأمن القيام بذلك.

السلامة الكهربائية

- إذا كان هناك عطب بالجهاز، لا يجب تشغيله ما لم يتم إصلاحه من خلال وكيل الخدمة المعتمد. يوجد خطر وقوع صدمة كهربية!
- عليك عدم توصيل الجهاز سوى بخط/منفذ به طرف أرضي بالجهد والحماية على النحو المحدد في "المواصفات الفنية". يجب أن يقوم فني كهربائي مؤهل بتركيب الطرف الأرضي أثناء استخدام المنتج سواء بمحول أم لا. لا تكون شركتنا مسئولة عن أي مشكلات تنشأ بسبب عدم تأريض الجهاز وفقاً للتشريعات المحلية.
- لا تغسل الجهاز أبداً برش أو صب المياه عليه. يوجد خطر وقوع صدمة كهربية!

1 تعليمات وتحذيرات هامة للسلامة والبيئة.

أشخاص غير معتمدين بأي من هذه الإجراءات ومن الممكن أن يتسبب ذلك في إبطال الضمان. قبل التركيب، اقرأ التعليمات بعناية.

- لا تقم بتشغيل الجهاز إذا كان معيباً أو في حالة ظهور تلف واضح.
- تأكد من إغلاق مفاتيح ومقابض الوظائف بعد كل استخدام.

السلامة عند التعامل مع الغاز

- ينبغي أن يتم التعامل مع الأجهزة والأنظمة التي تعمل بالغاز من خلال الأفراد المؤهلين المعتمدين والمسجلين على أنهم يتعاملون مع الغاز بأمان فقط. قبل الشروع في التركيب، تأكد من توافق ظروف التوزيع المحلي (طبيعة الغاز وضغطه) مع ضبط الجهاز.

الجهاز غير متصل بجهاز تفريغ نواتج الاحتراق. حيث ينبغي تركيبه وتوصيله وفقاً للوائح التركيب الحالية. لذا يجب الاهتمام على وجه الخصوص بالمتطلبات المتعلقة بالتهوية، راجع قبل تركيب الجهاز، صفحة 10

- تحذير: "استخدام جهاز طهي يعمل بالغاز يؤدي إلى إنتاج حرارة ورطوبة في الحجرة المركب فيها. تأكد من أن المطبخ جيد التهوية وبخاصة عندما يكون الجهاز قيد الاستخدام. حافظ على فتحات التهوية مفتوحة وقم بتركيب جهاز تهوية ميكانيكي (غطاء جهاز تهوية ميكانيكي). ربما يستدعي استخدام الجهاز لفترة طويلة إلى وجود تهوية إضافية على سبيل المثال زيادة

يحتوي هذا القسم على إرشادات الأمان التي تساعدك على تفادي خطر الإصابة أو التلف. الإخفاق في اتباع هذه التعليمات من شأنه إبطال الضمان.

بيانات السلامة العامة

- يمكن استخدام هذا الجهاز من خلال الأطفال بعمر أكبر من 8 سنوات، والأشخاص ذوي الإعاقة البدنية، أو الحسية، أو العقلية أو الذين يفتقرون للخبرة والمعرفة إذا كان يوجد إشراف أو تعليمات بشأن استخدام الجهاز بطريقة آمنة وفهم المخاطر المتضمنة. لا يجوز للأطفال اللعب بالجهاز. لا يجوز تنظيف الجهاز وصيانته من قبل الأطفال بدون إشراف.
- هذا الجهاز لا يجوز استخدامه بواسطة أشخاص (بما في ذلك الأطفال) ذوي قدرات جسدية أو حسية أو ذهنية منخفضة أو الذين يفتقدون للخبرة والمعرفة، ما لم يتم الإشراف عليهم أو إرشادهم.
- ينبغي الإشراف على الأطفال كي لا يلعبوا بالجهاز.
- إذا ما تم تسليم المنتج إلى شخص آخر للاستخدام الشخصي أو لأغراض الاستخدام المستعمل، فيتعين أن يتم أيضاً تسليمه دليل المستخدم وملصقات المنتج وأي مستندات وأجزاء أخرى ذات صلة.
- يجب أن لا بعمليات التركيب والإصلاح سوى وكلاء الخدمة المعتمدون. لن يتحمل المصنع المسؤولية عن أية أضرار تنجم عن قيام

10	قبل تركيب الجهاز	1	تعليمات وتحذيرات هامة للسلامة والبيئة.
11	التركيب والتوصيل	4	
13	التخلص من المنتج القديم	4	بيانات السلامة العامة
14	4 الإعداد	4	السلامة عند التعامل مع الغاز
14	نصائح لتوفير الطاقة	5	السلامة الكهربائية
14	الاستخدام الأول	6	سلامة المنتج
14	عملية التنظيف الأولى للجهاز	7	الاستخدام المخصص له الجهاز
15	5 طريقة استخدام الموقد	7	السلامة بالنسبة للأطفال
15	معلومات عامة حول الطهي	7	التخلص من المنتج القديم
15	استخدام المواقد	7	التخلص من مواد التغليف
17	6 الصيانة والعناية	8	2 معلومات عامة
17	معلومات عامة	8	نظرة عامة
17	تنظيف الموقد	8	محتويات العبوة
17	تنظيف لوحة التحكم	9	المواصفات الفنية
18	7 استكشاف الأعطال وإصلاحها	9	جدول محقق الغاز
		10	3 التركيب

يرجى قراءة هذا الدليل أولاً!

عزيمنا العزيز،

شكراً لك على تفضيلك منتجات Beko. نأمل أن تتال أفضل نتائج من جهازك والذي قد تم تصنيعه بجودة عالية وبأحدث التقنيات. وعلى ذلك، يرجى قراءة كامل دليل المستخدم هذا وجميع المستندات المصاحبة له بعناية قبل استخدام الجهاز واحتفظ به كمرجع للاستخدام المستقبلي. إذا أعطيت المنتج لأي شخص، فاعطه دليل المستخدم أيضاً. اتبع جميع التحذيرات والمعلومات الواردة في دليل المستخدم.

تذكر أن هذا الدليل قد يكون مناسباً لموديلات أخرى عديدة. ستكون الفروق بين الموديلات المذكورة بوضوح في الدليل.

تفسير الرموز

في هذا الدليل تم استخدام الرموز التالية:

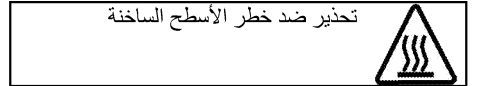
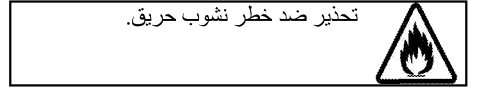
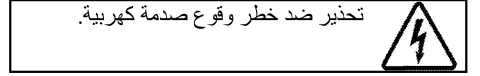
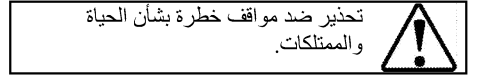
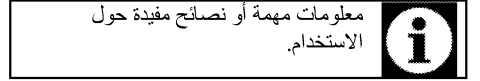

Arçelik A.Ş.
Karaağaç caddesi No:2-6
34445 Sütlüce/Istanbul/TURKEY
Made in TURKEY

CE

beko

مدمج الفرن
دليل المستخدم

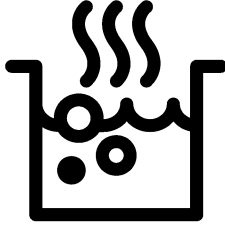

HIAW 64223 SXL

AR

185.9278.93/R.AB/25.11.2019/2-2

7750188370