

# beko



**Wasmachine**

Gebruiker Handleiding

**Lave-linge**

Manuel d'utilisation

**Waschmaschine**

Bedienungsanleitung

**Washing Machine**

User's Manual

WMB 61421 M

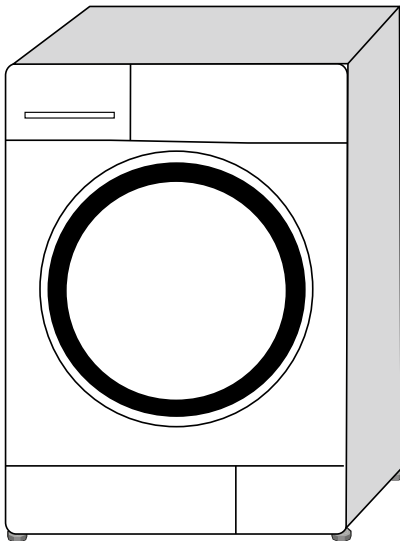



Ce produit a été fabriqué conformément aux conditions écologiques les plus récentes.

---

# 1 Consignes importantes de sécurité

Cette section contient des consignes relatives à la sécurité qui vous aideront à prévenir les risques de blessure corporelle ou de dommage matériel. Le non-respect de ces consignes annulera toute garantie.

## Sécurité générale

- Les enfants de 8 ans et plus les personnes dont les capacités physiques, sensorielles et mentales sont réduites ainsi que les personnes étrangères à ce type d'appareil peuvent utiliser ce dernier à condition d'être sous la surveillance d'une personne responsable leur permettant d'utiliser l'appareil en toute sécurité. Les enfants ne doivent pas jouer avec ou modifier l'appareil. Le nettoyage et l'entretien de l'appareil ne doit jamais être effectué par un enfant sans la surveillance d'une personne responsable.
- N'installez jamais la machine sur un sol couvert de moquette. Sinon, l'absence de circulation d'air en-dessous de votre machine va entraîner la surchauffe des pièces électriques. Cela provoquerait des problèmes avec votre machine.
- Ne faites pas fonctionner la machine si le câble d'alimentation ou la prise sont endommagés. Contactez l'agent de service agréé.
- Demandez à un technicien qualifié de brancher un fusible de 16 ampères à l'emplacement d'installation du produit.
- Si le produit rencontre un problème, évitez de l'utiliser à moins qu'il ait été réparé par l'agent de service agréé. Vous vous exposeriez à un risque d'électrocution !
- Votre Lave-linge a été conçu pour reprendre son fonctionnement en cas de reprise de courant après une coupure dans l'alimentation électrique. Si vous souhaitez annuler le programme, voir la section "Annulation du programme".
- Branchez la machine à une prise équipée d'une mise à la terre et protégée par un fusible respectant les valeurs indiquées dans le tableau des "caractéristiques techniques". Ne négligez pas de demander à un électricien qualifié d'effectuer l'installation de mise à la terre. Notre société ne pourra pas être tenue responsable pour les dommages qui pourraient survenir si la machine est utilisée sur un circuit électrique sans mise à la terre conformément à la réglementation locale.
- Les tuyaux d'alimentation en eau et de vidange doivent être solidement fixés et rester en bon état. Sinon, il y a risque de fuite d'eau.
- Ne jamais ouvrir la porte ou ouvrir le filtre alors qu'il y a encore de l'eau dans le tambour. Dans le cas contraire, vous vous exposez à un risque d'inondation et de brûlure par l'eau chaude.
- Ne pas ouvrir la porte de chargement verrouillée en forçant. Celle-ci sera prête à s'ouvrir juste quelques minutes après la fin du cycle de lavage. Si vous forcez l'ouverture de la porte

de chargement, la porte et le mécanisme de verrouillage pourraient s'endommager.

- Débranchez la machine lorsque celle-ci n'est pas utilisée.
- Ne jamais laver la machine en y répandant ou en y versant de l'eau! Vous vous exposeriez à un risque d'électrocution !
- Ne touchez jamais la prise avec des mains mouillées! Ne débranchez jamais la machine en tirant sur le câble, saisissez toujours la prise pour la débrancher.
- Seuls les détergents, les adoucissants, et les suppléments appropriés pour les lave-linge automatiques peuvent être utilisés.
- Respectez les conseils figurant sur les étiquettes des articles textiles et sur l'emballage du détergent.
- Le produit doit être débranché pendant les procédures d'installation, de maintenance, d'entretien, et de réparation.
- Faites toujours appel au service agréé pour toute procédure d'installation et de réparation. La responsabilité du fabricant ne saurait être engagée en cas de dommages occasionnés lors de réparations effectuées par des personnes non agréées.

## Utilisation prévue

- Cet appareil a été conçu pour un usage domestique. Par conséquent, il n'est pas approprié pour un usage commercial et doit respecter l'utilisation prévue.
- Le produit ne doit être utilisé que pour le lavage et le rinçage du linge pouvant être lavé et rincé en machine.
- Le fabricant décline toute responsabilité face à un éventuel problème survenu à cause de l'utilisation ou du transport incorrect de l'appareil.

## Sécurité des enfants

- Les appareils électriques sont dangereux pour les enfants. Maintenez-les à l'écart de la machine lorsque celle-ci fonctionne. Ne les laissez pas jouer à proximité de la machine. Utilisez la fonction Sécurité enfants pour empêcher aux enfants de jouer avec la machine.
- N'oubliez pas de fermer la porte de chargement au moment de quitter la pièce qui abrite la machine.
- Conservez tous les détergents et additifs soigneusement, hors de portée des enfants.

## 2 Installation

Consultez l'agent de service agréé le plus proche pour l'installation de votre produit. Pour rendre votre machine prête à l'emploi, veuillez lire le manuel d'utilisation et veiller à ce que le système d'électricité, de drainage et d'approvisionnement en eau soient adaptés avant de faire appel à un service agréé. Si ce n'est pas le cas, contactez un technicien et un plombier qualifiés pour que les dispositions nécessaires soient effectuées.

**i** La préparation de l'emplacement ainsi que des installations liées à l'électricité, au robinet d'eau

et aux eaux usées sur le site de l'installation relèvent de la responsabilité du client.

**⚠** L'installation et les branchements électriques de l'appareil doivent être effectués par l'agent de service agréé. La responsabilité du fabricant ne saurait être engagée en cas de dommages occasionnés lors de réparations effectuées par des personnes non agréées.

**⚠** Avant de procéder à l'installation, vérifiez si le produit présente des défauts. Si c'est le cas, ne le faites pas installer. Les produits endommagés présentent des risques pour votre sécurité.

**i** Vérifiez que les tuyaux d'arrivée d'eau et de vidange, ainsi que le câble d'alimentation, ne sont pas pliés, pincés, ou écrasés lorsque vous poussez le produit en place après les procédures d'installation ou de nettoyage.

## Emplacement d'installation approprié

- Installez la machine sur un sol solide. Ne la placez pas sur une moquette ou sur des surfaces similaires.
- La charge totale du lave-linge et du sèche-linge -à pleine charge- lorsqu'ils sont placés l'un au-dessus de l'autre atteint environ 180 kg. Placez le produit sur un sol solide et plat présentant la capacité de portage suffisante.
- N'installez pas le produit sur le câble d'alimentation.
- Évitez d'installer le produit dans des endroits où la température est susceptible de descendre en dessous de 0°C.
- Placez le produit à au moins 1 cm des autres meubles.

## Retrait des renforts de conditionnement

Inclinez la machine vers l'arrière pour retirer le renfort de conditionnement. Retirez le renfort de conditionnement en tirant sur le ruban.

## Retrait des sécurités de transport

**⚠** Évitez d'enlever les sécurités de transport avant de retirer le renfort de conditionnement.

**⚠** Retirez les boulons de sécurité de transport avant de faire fonctionner le lave-linge. Dans le cas contraire, cela entraînera des dégâts à la machine!

1. Desserrez toutes les vis à l'aide d'une clé jusqu'à ce que celles-ci tournent librement (C).
2. Enlevez les vis de sécurité en les dévissant à la main et en les tournant doucement.
3. Fixez les caches en plastique, fournis dans le sachet avec le manuel d'utilisation, dans les trous à l'arrière du panneau. (P)



**i** Conservez les vis de sécurité soigneusement afin de les réutiliser au cas où vous aurez besoin de transporter le lave-linge ultérieurement.

**i** Ne déplacez jamais l'appareil sans que les vis de sécurité réservées au transport ne soient correctement fixées!

## Raccordement de l'arrivée d'eau

**i** La pression d'eau à l'arrivée requise pour faire fonctionner la machine, doit être comprise entre 1 et 10 bars (0,1 – 10 MPa). (Il est nécessaire de disposer de 10 – 80 litres d'eau de robinet (grand ouvert) en une minute, pour que votre machine fonctionne sans problèmes.) Fixez un réducteur de pression si la pression de l'eau est supérieure.

**i** Si vous souhaitez utiliser votre produit à double arrivée d'eau comme une unité à arrivée d'eau simple (eau froide), vous devez installer le dispositif d'obturation fourni dans la vanne d'eau chaude avant d'utiliser le produit. (Applicable pour les produits fournis avec un jeu de vis d'obturation.)

**i** Si vous souhaitez utiliser les deux arrivées d'eau du produit, raccordez le tuyau d'eau chaude après avoir retiré le dispositif d'obturation et l'ensemble de joint d'étanchéité de la vanne d'eau chaude. (Applicable pour les produits fournis avec un jeu de vis d'obturation.)

**⚠** Les modèles à simple admission d'eau ne doivent pas être connectés au robinet d'eau chaude. Ce type de raccord endommagerait le linge ou le produit passerait en mode de protection et ne fonctionnerait pas.

**⚠** N'utilisez pas de vieux tuyaux d'arrivée d'eau sur votre produit neuf. Ils pourraient tacher votre linge.

1. Raccordez les tuyaux spéciaux fournis avec la machine aux vannes d'arrivée d'eau de la machine. Le tuyau rouge (à gauche) (max. 90 °C) est celui d'arrivée d'eau chaude et le tuyau bleu (à droite) (max. 25 °C) est celui d'arrivée d'eau froide.

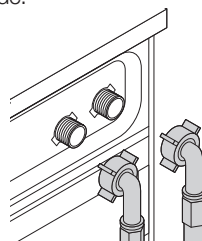

**⚠** Assurez-vous que les raccords d'eau froide et d'eau chaude sont effectués correctement lors de l'installation de votre machine. Sinon, votre linge pourrait être chaud en fin de lavage et s'user.

2. Serrez tous les écrous des tuyaux à la main. N'utilisez jamais de clé pour serrer ces écrous.

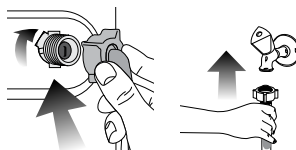

3. Ouvrez les robinets complètement après avoir raccordé les tuyaux pour vérifier si de l'eau ne fuit pas par les points de raccordement. Si vous

constatez des fuites, fermez le robinet et retirez l'écrou. Resserrez l'écrou soigneusement après avoir vérifié le joint. Pour éviter toute fuite d'eau ou dégât consécutif, laissez les robinets fermés lorsque la machine n'est pas utilisée.

## Raccordement du conduit d'évacuation

- L'extrémité du tuyau de vidange doit être directement raccordée au tuyau d'évacuation des eaux usées ou au lavabo.
- ⚠ Votre maison sera inondée si le tuyau sort de son logement pendant la vidange. De plus, il y a un risque de brûlure en raison des températures de lavage élevées ! Pour éviter que de telles situations ne se produisent et pour que l'arrivée et la vidange d'eau de la machine se fassent dans de bonnes conditions, serrez correctement l'extrémité du tuyau de vidange de sorte qu'il ne sorte pas.
- Le tuyau doit être attaché à une hauteur comprise entre 40 et 100 cm.
  - Si le tuyau est élevé après l'avoir posé sur le niveau du sol ou près de celui-ci (moins de 40 cm au-dessus du sol), l'évacuation d'eau devient plus difficile et le linge peut se mouiller considérablement. C'est pourquoi les hauteurs décrites dans le schéma doivent être respectées.

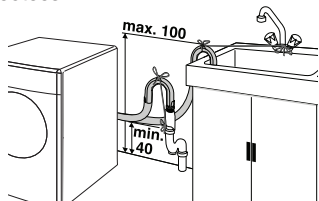

- Pour éviter que l'eau sale ne remplisse le linge à nouveau et pour faciliter la vidange, évitez de tremper l'extrémité du tuyau dans l'eau sale ou de l'insérer dans la canalisation d'évacuation de plus de 15 cm. Si le tuyau est trop long, coupez-le.
- L'extrémité du tuyau ne doit être ni coudée, ni piétinée, ni pliée entre la canalisation et la machine.
- Si la longueur du tuyau est très courte, vous pouvez y ajouter un tuyau d'extension d'origine. La longueur du tuyau peut ne pas excéder 3,2 m. Pour éviter tout dysfonctionnement occasionné par une éventuelle fuite d'eau, le raccordement entre le tuyau d'extension et le tuyau de vidange du produit doit être bien inséré à l'aide d'une bride appropriée, pour empêcher toute sortie et toute fuite.

## Réglage des pieds

- ⚠ Afin de s'assurer que votre appareil fonctionne de façon plus silencieuse et sans vibration, il doit être à niveau et équilibré sur ses pieds. Équilibrez la machine en réglant les pieds. Sinon, la machine pourrait se déplacer et entraîner un certain nombre de problèmes, donc celui de la vibration.

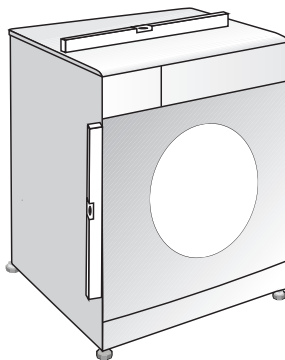

1. Dévissez manuellement les contre-écrous sur les pieds.
2. Réglez les pieds jusqu'à ce que la machine soit à niveau et équilibrée.
3. Serrez de nouveau tous les contre-écrous à la main.

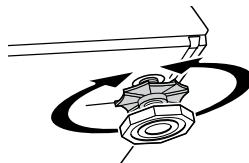

- ⚠ N'utilisez aucun outil pour dévisser les contre-écrous. Sinon, vous pouvez les endommager.

## Branchement électrique

Branchez la machine à une prise équipée d'une mise à la terre et protégée par un fusible respectant les valeurs indiquées dans le tableau des "caractéristiques techniques". Notre société ne pourra pas être tenue responsable pour les dommages qui pourraient survenir si la machine est utilisée sur un circuit électrique sans mise à la terre conformément à la réglementation locale.

- Le branchement doit être conforme à la réglementation en vigueur dans votre pays.
- La prise du câble d'alimentation doit être accessible facilement après l'installation.
- La tension et la protection admise du fusible ou du disjoncteur sont précisées dans la section « Caractéristiques techniques ». Si la valeur de courant du fusible ou du disjoncteur de votre domicile est inférieure à 16 ampères, demandez à un électricien qualifié d'installer un fusible de 16 ampères.
- La tension spécifiée doit être égale à celle de votre réseau électrique.
- Ne réalisez pas de branchements utilisant des rallonges électriques ou des multi-prises.

- ⚠ Les câbles d'alimentation abîmés doivent être remplacés par le Service agréé.

## Première mise en service

Avant de commencer à utiliser votre machine, assurez-vous que toutes les préparations ont été effectuées conformément aux consignes indiquées dans les sections "Consignes importantes de sécurité" et "Installation".

Pour préparer la machine au lavage du linge, effectuez la première opération dans le programme Nettoyage du tambour. Si votre lave-linge n'est pas doté du programme Nettoyage du tambour, utilisez le programme Coton-90 et sélectionnez aussi les fonctions optionnelles Eau additionnelle et Rinçage supplémentaire. Avant de mettre votre lave-linge en marche, versez au trop 100g d'anti-détartrant en poudre dans le compartiment à produits de lavage principal (compartiment n° II). Si l'anti-détartrant se présente sous forme de tablette, mettez seulement une tablette dans le compartiment n° II. Faites sécher l'intérieur du soufflet en utilisant un tissu propre une fois le programme arrivé à son terme.

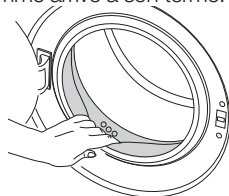

- f** Utilisez un anti-détartrant adapté aux lave-linge.
- i** Il pourrait rester de l'eau dans votre machine suite aux processus d'assurance qualité menés au cours de la production. Ceci n'affecte pas votre machine.

### Mise au rebut des matériaux d'emballage

Les matériaux d'emballage sont dangereux pour les enfants. Conservez tous les matériaux d'emballage dans un endroit sûr, hors de portée des enfants. Les matériaux d'emballage de votre lave-linge sont fabriqués à partir des matériaux recyclables. Jetez-les de la manière adaptée et triez-les en respectant les instructions de recyclage des déchets. Ne jetez pas ces matériaux avec les ordures ménagères habituelles.

### Transport de l'appareil

Débranchez le lave-linge avant de le transporter. Retirez les raccordements de vidange et d'arrivée d'eau. Evacuez complètement l'eau restante dans la machine; pour ce faire, reportez-vous à la section "Evacuation de l'eau restante et nettoyage du filtre de la pompe". Installez les vis de sécurité réservées au transport dans l'ordre inverse de la procédure de retrait; pour ce faire, reportez-vous à la section "Retrait des sécurités de transport".

- f** Ne déplacez jamais l'appareil sans que les vis de sécurité réservées au transport ne soient correctement fixées!

### Mise au rebut de l'ancienne machine

Débarressez-vous de votre vieil appareil en respectant l'environnement. Consultez votre revendeur local ou le centre de collecte des déchets de votre région pour en savoir plus sur la procédure à suivre concernant la mise au rebut de votre machine. Pour la sécurité des enfants, coupez le câble d'alimentation et rendez le mécanisme de verrouillage de la porte de chargement inopérant de sorte qu'il soit inutilisable avant d'effectuer la mise au rebut de la machine.

## 3 Préparation

### A faire pour économiser de l'énergie

Les informations ci-après vous aideront à utiliser le produit de manière écologique et éconergétique.

- Utilisez le produit en tenant compte de la capacité la plus élevée autorisée par le programme que vous avez sélectionné, mais évitez de surcharger la machine; voir la section "Tableau des programmes et de consommation".
- Respectez toujours les conseils figurant sur l'emballage de vos produits de lavage.
- Lavez le linge peu sale à basse température.
- Utilisez des programmes plus rapides pour de petites quantités de linge ou pour du linge peu sale.
- N'utilisez pas le pré-lavage et des températures élevées pour le linge qui n'est pas très sale.
- Si vous prévoyez de sécher votre linge dans un sèche-linge, sélectionnez la vitesse d'essorage recommandée la plus élevée pendant le processus de lavage.
- N'utilisez pas plus de lessive que la quantité recommandée sur l'emballage de la lessive.

### Trier le linge

- Triez le linge par type de textile, couleur, degré de saleté et température d'eau autorisée.
- Respectez toujours les conseils figurant sur les étiquettes de vos vêtements.

### Préparation du linge pour le lavage

- Des articles avec des accastillages comme les soutiens-gorge à armature les boucles de ceinture ou les boutons métalliques endommageront la machine. Vous pouvez enlever les pièces métalliques ou laver les vêtements en les introduisant dans un sac à lessive ou une taie d'oreiller.
- Videz les poches de tous les corps étrangers comme les pièces, les stylos à bille et les trombones. Retournez-les et brossez. De tels objets peuvent endommager votre machine ou faire du bruit.
- Mettez les vêtements de petite taille à l'exemple des chaussettes pour enfants et des bas en nylon dans un sac à lessive ou une taie d'oreiller.
- Mettez les rideaux dans l'appareil sans les compresser. Retirez les éléments de fixation des rideaux.
- Fermez les fermetures à glissière, cousez les boutons desserrés, puis raccordez les aubes et les déchirures.
- Ne lavez les produits étiquetés « lavables en machine » ou « lavables à la main » qu'avec un programme adapté.
- Ne lavez pas les couleurs et le blanc ensemble. Le linge en coton neuf de couleur foncée peut déteindre fortement. Lavez-le séparément.
- Les taches difficiles doivent être traitées correctement avant tout lavage. En cas d'incertitude, consultez un nettoyeur à sec.
- N'utilisez que les changeurs de couleur/teinture et les détartrants adaptés au lave-linge. Respectez toujours les conseils figurant sur

l'emballage.

- Lavez les pantalons et le linge délicat à l'envers.
- Mettez les articles de linge en laine Angora dans le compartiment congélateur pendant quelques heures avant tout lavage. Cette précaution réduira le boulochage.
- Les linges intensément tachetés par des saletés comme de la farine, de la poussière de chaux, de la poudre de lait, etc. doivent être secoués avant d'être introduits dans la machine. Avec le temps, de telles poussières et poudres peuvent se former sur les surfaces internes de la machine et occasionner des dégâts matériels.

## Capacité de charge appropriée

La charge maximale dépend du type de linge, du degré de saleté et du programme de lavage que vous souhaitez utiliser.

La machine ajuste automatiquement la quantité d'eau selon le poids du linge qui s'y trouve.

- ⚠️ Veuillez suivre les informations contenues dans le « Tableau des programmes et de consommation ». Lorsque la machine est surchargée, ses performances de lavage chutent. En outre, des bruits et des vibrations peuvent survenir.

## Charger le linge

- Ouvrez la porte de chargement.
- Placez les articles de linge dans la machine sans les tasser.
- Poussez la porte de chargement pour la fermer jusqu'à ce que vous entendiez un bruit de verrouillage. Veillez à ce qu'aucun article ne soit coincé dans la porte.

- ℹ️ La porte de chargement est verrouillée pendant le fonctionnement d'un programme. La porte ne peut être ouverte que quelque temps après la fin du programme.

- ⚠️ Si le linge est mal disposé dans la machine, celle-ci peut émettre des bruits et vibrer.

## Utilisation de lessive et d'adoucissant

### Tiroir à produits

Le tiroir à produits comprend trois compartiments:

- (1) pour le pré-lavage
- (2) pour le lavage principal
- (3) pour l'adoucissant
- (\*) en plus, il y a un siphon dans le compartiment destiné à l'assouplissant.

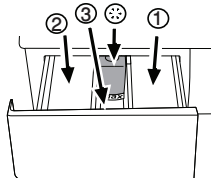

- ℹ️ Le tiroir à produits peut se présenter en deux types différents selon le modèle de votre machine comme illustré ci-dessus.

### Lessive, adoucissant et autres agents nettoyeurs

- Ajoutez la lessive et l'adoucissant avant de mettre le programme de lavage en marche.

- N'ouvrez jamais le tiroir à produits pendant que le programme de lavage est en cours d'exécution !
- Lorsque vous utilisez un programme sans pré-lavage, aucune lessive ne doit être mise dans le bac de pré-lavage (compartiment n° 1).
- Dans un programme avec pré-lavage, aucun détergent liquide ne doit être mis dans le bac de pré-lavage (compartiment n° 1).
- N'utilisez pas de programme avec pré-lavage si vous utilisez un sachet de lessive ou une boule de diffusion de lessive. Vous pouvez placer ces éléments directement dans le linge contenu dans votre machine.
- Si vous utilisez une lessive liquide, pensez à mettre le réservoir de lessive liquide dans le compartiment de lavage principal (compartiment n° 2).

### Choix du type de lessive

Le type de lessive à utiliser dépend du type et de la couleur du tissu.

- Utilisez des lessives différentes pour le linge coloré et le linge blanc.
- Pour vos vêtements délicats, utilisez uniquement les lessives spéciales (lessive liquide, shampoing à laine, etc.).
- Pour le lavage du linge et de la couette de couleur foncée, il est recommandé d'utiliser une lessive liquide.
- Lavez les lainages avec une lessive spéciale adaptée.

- ⚠️ N'utilisez que des lessives destinées spécialement aux lave-linges.

- ⚠️ L'utilisation de savon en poudre n'est pas recommandée.

### Dosage de la quantité de lessive

Le dosage du lessive à utiliser dépend de la quantité du linge, du degré de saleté et de la dureté de l'eau. Lisez attentivement les instructions du fabricant portées sur l'emballage de la lessive et respectez les recommandations de dosage.

- Ne pas utiliser des dosages dépassant les quantités recommandées sur l'emballage de la lessive afin d'éviter les problèmes liés à un excès de mousse, à un mauvais rinçage, aux économies financières et, en fin de compte, à la protection de l'environnement.
- Utilisez des doses de lessive plus petites que celles recommandées pour de petites quantités de linge ou pour du linge peu sale.
- Utilisez les lessives concentrées en respectant les recommandations de dosage.

### Utilisation d'adoucissant

Mettez l'adoucissant dans son compartiment qui se trouve à l'intérieur du tiroir à produits

- Utilisez les proportions recommandées sur le paquet.
- Ne dépassez jamais le repère de niveau (> max <) dans le compartiment destiné à l'assouplissant.
- Si l'adoucissant a perdu de sa fluidité, diluez-le avec de l'eau avant de le mettre dans le tiroir à produits.

## Utilisation de lessive liquide

### Si le produit contient un réservoir pour lessive liquide:

- Pensez à introduire celui-ci dans le compartiment n° "2".
- Utilisez le pot-verseur gradué fourni par le fabricant du produit et suivez les instructions portées sur l'emballage.
- Utilisez les proportions recommandées sur le paquet.
- Si la lessive liquide a perdu de sa fluidité, diluez-la avec de l'eau avant de la mettre dans le réservoir pour détergent liquide.

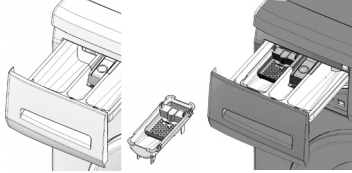

### Si le produit ne contient pas de réservoir pour lessive liquide:

- Évitez d'utiliser la lessive liquide pour le pré-lavage dans un programme avec pré-lavage.
- Utilisez le pot-verseur gradué fourni par le fabricant du produit et suivez les instructions portées sur l'emballage.
- La lessive liquide tache vos vêtements lorsqu'il est utilisé avec la fonction Départ différé. Si vous comptez utiliser la fonction Départ différé, n'utilisez pas de lessive liquide.

## Utilisation du gel et de la lessive sous forme de pastilles

Avant d'utiliser les gels et autres compositions détergentes sous forme de pastilles, lisez attentivement les instructions du fabricant portées sur l'emballage de la lessive et respectez les recommandations de dosage. Si l'emballage du produit que vous utilisez ne présente aucune instruction, procédez comme suit:

- Si l'aspect de la lessive en gel est fluide et votre machine ne contient aucun réservoir pour lessive liquide spéciale, versez la lessive en gel dans le compartiment à produits de lavage principal pendant la première admission d'eau. Si votre machine est dotée d'un réservoir pour lessive liquide, versez-y la lessive avant de démarrer le programme.
- Si l'aspect de la lessive en gel n'est pas fluide ou sous forme de capsule liquide, versez-la directement dans le tambour avant de procéder au lavage.
- Mettez les pastilles de lessive dans le compartiment principal (compartiment no. II) ou directement dans le tambour avant de procéder au lavage.

**i** Les lessives sous forme de pastilles peuvent laisser des résidus dans le compartiment à lessive. En pareille situation, mettez la lessive sous forme de pastilles au cœur du linge et fermez la partie inférieure du tambour.

**i** Utilisez la lessive sous forme de pastilles ou de gel sans sélectionner la fonction pré-lavage.

## Utilisation de l'amidon

- Ajoutez l'amidon liquide, l'amidon en poudre, ou le colorant dans le compartiment de l'adoucissant, conformément aux instructions de l'emballage.
- Évitez d'utiliser à la fois l'assouplissant et l'amidon dans un cycle de lavage.
- Nettoyez l'intérieur de la machine à l'aide d'un chiffon propre et humide après avoir utilisé l'amidon.

## Utilisation des produits à blanchir

- Sélectionnez un programme avec pré-lavage et ajoutez le produit à blanchir au début du pré-lavage. Ne mettez pas de lessive dans le compartiment de pré-lavage. Vous pouvez aussi sélectionner un programme avec rinçage supplémentaire et ajoutez le produit à blanchir pendant l'utilisation de l'eau en provenance du compartiment à lessive au cours de la première phase de rinçage.
- Évitez d'utiliser un produit à blanchir et une lessive en les mélangeant.
- Utilisez juste une petite quantité (environ 50 ml) de produit à blanchir et rincez parfaitement les vêtements pour éviter qu'ils n'irritent la peau. Évitez de verser le produit à blanchir sur les vêtements et de l'utiliser avec des linges de couleur.
- Pendant l'utilisation de l'eau de javel oxygénée, respectez les consignes qui figurent sur l'emballage et sélectionnez un programme à basse température.
- L'eau de javel oxygénée peut être utilisée en association avec la lessive; cependant, si sa consistance n'est pas la même que celle de la lessive, versez d'abord la lessive dans le compartiment n° "II" dans le tiroir à produits et patientez jusqu'à ce que la lessive coule pendant l'arrivée d'eau dans la machine. Ajoutez le produit à blanchir dans le même compartiment pendant que l'arrivée de l'eau dans la machine se poursuit.

## Utilisation de détartrant

- Quand cela est nécessaire, utilisez les détartrants adaptés, mis au point spécialement pour les lave-linge.
- Respectez toujours les conseils figurant sur l'emballage.

## Astuces pour un lavage efficace

		Vêtements			
		Couleurs claires et blanc	Couleurs	Couleurs foncées	Délicats/Laine/Soies
		(Températures recommandées en fonction du degré de saleté: 40-90C)	(Températures recommandées en fonction du degré de saleté: froid-40C)	(Températures recommandées en fonction du degré de saleté: froid-40C)	(Températures recommandées en fonction du degré de saleté: froid-30C)
<b>Degré de saleté</b>	<b>Très sale</b> (taches difficiles, par exemple d'herbe, de café, de fruit et de sang.)	Il peut être nécessaire de pré-traiter les taches ou d'effectuer un pré-lavage. Les lessives en poudre et liquides recommandées pour le blanc peuvent être utilisées aux dosages conseillés pour les vêtements très sales. Il est recommandé d'utiliser des lessives en poudre pour nettoyer les taches de glaise et de terre et les taches qui sont sensibles aux produits à blanchir.	Les lessives en poudre et liquides recommandées pour les couleurs peuvent être utilisées aux dosages conseillés pour les vêtements très sales. Il est recommandé d'utiliser des lessives en poudre pour nettoyer les taches de glaise et de terre et les taches qui sont sensibles aux produits à blanchir. Utilisez des lessives sans produit à blanchir.	Les lessives liquides recommandées pour les couleurs foncées peuvent être utilisées aux dosages conseillés pour les vêtements très sales.	Utilisez de préférence des lessives liquides conçues pour des vêtements délicats. Les vêtements en laine et en soie doivent être lavés avec des lessives spéciales laine.
	<b>Normalement sale</b> (Par exemple, taches causées par la transpiration sur les cols et manchettes)	Les lessives en poudre et liquides recommandées pour le blanc peuvent être utilisées aux dosages conseillés pour les vêtements normalement sales.	Les lessives en poudre et liquides recommandées pour les couleurs peuvent être utilisées aux dosages conseillés pour les vêtements normalement sales. Utilisez des lessives sans produit à blanchir.	Les lessives liquides recommandées pour les couleurs et les couleurs foncées peuvent être utilisées aux dosages conseillés pour les vêtements normalement sales.	Utilisez de préférence des lessives liquides conçues pour des vêtements délicats. Les vêtements en laine et en soie doivent être lavés avec des lessives spéciales laine.
	<b>Peu sale</b> (Pas de tache visible.)	Les lessives en poudre et liquides recommandées pour le blanc peuvent être utilisées aux dosages conseillés pour les vêtements peu sales.	Les lessives en poudre et liquides recommandées pour les couleurs peuvent être utilisées aux dosages conseillés pour les vêtements peu sales. Utilisez des lessives sans produit à blanchir.	Les lessives liquides recommandées pour les couleurs et les couleurs foncées peuvent être utilisées aux dosages conseillés pour les vêtements peu sales.	Utilisez de préférence des lessives liquides conçues pour des vêtements délicats. Les vêtements en laine et en soie doivent être lavés avec des lessives spéciales laine.

## 4 Fonctionnement de l'appareil

### Bandeau de commande

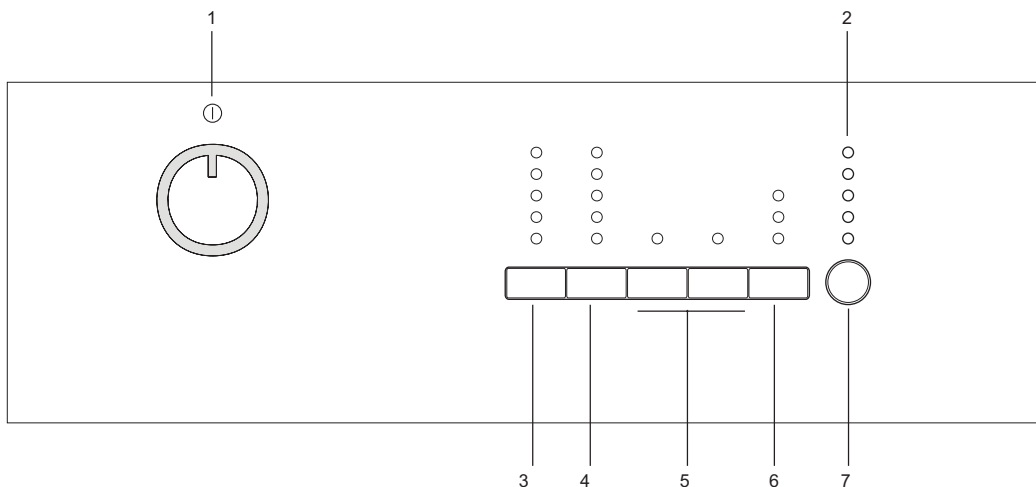

1 - Sélecteur de programmes (Position la plus élevée " Marche/Arrêt ")

2 - Indicateur de déroulement du programme

3 - Bouton de réglage de la température

4 - Bouton de réglage de la vitesse d'essorage

5 - Touches des fonctions optionnelles

6 - Bouton de départ différé (pour certains modèles)

7 - Bouton Départ / Pause

### Préparation de la machine

Veillez à ce que les tuyaux soient bien serrés. Branchez votre machine. Ouvrez le robinet complètement. Introduisez le linge dans la machine. Ajoutez le détergent et l'adoucissant.

### Sélection des programmes

1. Sélectionnez le programme approprié pour le type, la quantité et le degré de saleté de votre linge à partir du "Tableau des programmes et de consommation" et du tableau de températures ci-après.

90°C	Linges en coton et en lin blanc très sales. (Housses pour tables de salon, nappes, serviettes, draps de lit, etc.)
60°C	Vêtements synthétiques ou en coton de couleur inaltérable, normalement sales (par ex. : chemises, chemises de nuit, pyjamas, etc.) et lins blancs légèrement sales (par ex. sous-vêtements, etc.)
40°C- 30°C- Froid	Linge mélangé comprenant les textiles délicats (rideaux voiles, etc.), les synthétiques et les lainages.

2. Sélectionnez le programme désiré à l'aide du sélecteur de programmes.

**i** Les programmes sont limités à la vitesse de rotation maximale adaptée au type spécifique de vêtements.

**i** Lors de la sélection d'un programme, prenez toujours en compte le type de tissu, la couleur, le degré de saleté et la température d'eau autorisée.

**i** Sélectionnez en permanence la température nécessaire la plus basse. Une température plus élevée est synonyme de consommation d'énergie plus importante.

**i** Pour plus de détails concernant le programme, consultez le " Tableau des programmes et de consommation "

### Programmes principaux

En fonction du type de tissu, utilisez les programmes principaux suivants :

#### • Coton

Utilisez ce programme pour vos linges en coton (tels que draps de lit, édredons et jeux de taies d'oreiller, serviettes, sous-vêtements, etc.) Votre linge sera nettoyé avec des mouvements de lavage vigoureux au cours d'un cycle de lavage plus long.

#### • Synthétique

Utilisez ce programme pour laver vos linges synthétiques (chemises, blouses, vêtements mixtes synthétiques/cotons, etc.). Ce programme est caractérisé par un lavage doux et un cycle de lavage plus court comparé au programme " Cotons ". Pour les rideaux et les tulles, utilisez le programme " Synthétique 40°C " avec les fonctions "Prélavage" et "Anti-froissage" sélectionnées. Lavez les voiles/tulles en introduisant une petite quantité de détergent dans le compartiment de lavage principal puisque la

texture maillée de ces linges favorise une production excessive de mousse. Ne mettez pas de détergent dans le compartiment de prélavage.

#### • **Laine**

Utilisez ce programme pour laver vos linges en laine.) Sélectionnez la température appropriée en respectant les étiquettes de vos vêtements. Pour les lainages, utilisez des détergents appropriés.

### **Programmes supplémentaires**

Il existe des programmes supplémentaires pour des cas spéciaux.

**i** Les programmes supplémentaires peuvent varier en fonction du modèle de votre machine.

#### • **Coton Eco**

Vous pouvez laver votre linge en coton et en lin normalement sale avec ce programme en économisant plus d'énergie et d'eau qu'avec tous les autres programmes de lavage adaptés au coton. La température de l'eau réelle peut différer de la température du cycle affichée. La durée du programme peut être raccourcie automatiquement durant les dernières phases du programme si vous lavez une quantité moindre (environ 1/2 capacité ou moins) de linge. Dans ce cas, la consommation d'énergie et d'eau diminuera encore, vous offrant l'opportunité d'un lavage plus économique. Cette caractéristique est disponible seulement sur certains modèles dotés d'un affichage du temps restant.

#### • **BabyProtect (Protection Bébé)**

Utilisez ce programme pour les vêtements de bébé et ceux revêtus par les personnes allergiques. Pour une hygiène optimale, prolongez la période de chauffage et prévoyez un cycle de rinçage supplémentaire.

#### • **Lavage à la main 20°**

Utilisez ce programme pour laver vos vêtements en laine ou vos vêtements délicats portant les étiquettes "non lavable en machine" et pour lesquels un lavage à la main est conseillé. Cela permet de laver le linge avec des mouvements très délicats, permettant de ne pas endommager vos vêtements.

#### • **Daily express**

Utilisez ce programme pour laver rapidement vos linges en coton peu sales.

#### • **Textiles Foncés**

Utilisez ce programme pour laver vos linges de couleur foncée, ou le linge coloré dont vous souhaitez préserver la couleur. Le lavage se fait à basse température avec des mouvements mécaniques lents. Il est recommandé d'utiliser le détergent liquide ou le shampoing à laine pour le linge de couleur foncée.

#### • **Mix 40**

Utilisez ce programme pour laver à la fois votre linge en coton et votre linge synthétique sans avoir à les séparer.

## **Programmes spéciaux**

Pour les applications spécifiques, vous pouvez sélectionner l'un des programmes suivants :

#### • **Rinçage**

Utilisez ce programme lorsque vous voulez effectuer un rinçage ou un amidonnage séparément.

#### • **Essorage + Vidange**

Utilisez ce programme pour appliquer un cycle d'essorage additionnel pour le linge ou pour drainer l'eau dans la machine.

Avant de sélectionner ce programme, sélectionnez la vitesse d'essorage désirée et appuyez sur le bouton " Démarrage/Pause ". Tout d'abord, la machine vidangera l'eau qu'elle contient. Ensuite, elle essorera le linge avec la vitesse d'essorage réglée et vidangera l'eau qui en sortira.

Si vous voulez seulement drainer l'eau sans essorer votre linge, sélectionnez le programme " Essorage et pompage " et ensuite, sélectionnez la fonction " aucun essorage " à l'aide du bouton de vitesse d'essorage. Appuyez sur le bouton Départ/Pause.

**i** Utilisez une vitesse d'essorage basse pour les linges délicats.

## **Sélection de température**

Chaque fois qu'un nouveau programme est sélectionné, la température recommandée pour ledit programme apparaît sur l'indicateur de température. Pour réduire la température, appuyez à nouveau sur le bouton de réglage de la température. La température décroît graduellement.

**i** Si le programme n'a pas atteint la phase de chauffage, vous pouvez changer la température sans faire basculer la machine en mode Pause.

## **Sélecteur de la vitesse d'essorage**

Chaque fois qu'un nouveau programme est sélectionné, la vitesse d'essorage recommandée du programme sélectionné s'affiche sur le voyant de vitesse d'essorage.

Pour réduire la vitesse d'essorage, appuyez sur le bouton de réglage de la vitesse d'essorage. Cette vitesse décroît graduellement. Ensuite, en fonction du modèle du produit, "les options "Rinçage d'attente" et "Pas d'essorage" s'affichent. Pour une explication de ces options, veuillez vous reporter à la section "Sélection des fonctions optionnelles".

**i** Si le programme n'a pas atteint la phase d'essorage, vous pouvez changer la vitesse sans faire basculer la machine en mode Pause.

## Tableau des programmes et de consommation

FR							Fonction optionnelle							
Programme		Charge maximale (kg)	Durée du programme (- min)	Consommation d'eau (l)	Consommation d'énergie (kWh)	Vitesse Max. ***	Prélavage	Lavage express	Rinçage Plus	Repassage Facile	Arrêt cuve pleine	Trempe	Nettoyage des poils d'animaux domestiques	Gamme de température sélectionnable °C
Coton	90	6	150	65	2.00	1600	•	•	•	•	•	•	•	Froid-90
Coton	60	6	122	65	1.35	1600	•	•	•	•	•	•	•	Froid-90
Coton	40	6	102	65	0.70	1600	•	•	•	•	•	•	•	Froid-90
Coton Eco	60**	6	160	44	1.01	1600					•			40-60
Coton Eco	60**	3	130	37	0.82	1600					•			40-60
Coton Eco	40**	3	130	37	0.64	1600					•			40-60
Daily express	90	6	88	47	1.70	1400			•		•			Froid-90
Daily express	60	6	58	60	1.00	1400			•		•			Froid-90
Daily express	30	6	28	55	0.20	1400			•		•			Froid-90
Textiles Foncés	40	2.5	107	58	0.45	800			*		•			Froid-40
Mix 40	40	3	115	45	0.50	800	•	•	•	•	•	•	•	Froid-40
Lavage à lami 20°	20	1	43	30	0.15	600								20
Laine	40	1.5	60	40	0.30	600			•		•			Froid-40
BabyProtect (Protection Bébé)	90	6	165	82	2.00	1600	•		*		•	•		30-90
Synthétique	60	2.5	116	45	0.90	800	•	•	•	•	•	•	•	Froid-60
Synthétique	40	2.5	106	45	0.42	800	•	•	•	•	•	•	•	Froid-60

\*\* « Les programmes Coton eco 40°C et Coton eco 60°C sont les programmes standard. » Ces programmes sont connus sous les noms de « Programme Coton 40°C standard » et « Programme Coton 60°C standard »

• Sélection possible

\* Automatiquement sélectionné, non annulable.

\*\* Programme du label énergétique (EN 60456 Ed.3)

\*\*\* Si la vitesse d'essorage maximale de votre appareil est inférieure, seule la vitesse d'essorage maximale sera disponible.

**i** La consommation d'eau et d'énergie peut varier suivant les fluctuations de la pression, de la dureté et de la température de l'eau, de la température ambiante, du type et de la quantité de linge, de la sélection des fonctions optionnelles et de la vitesse d'essorage, ainsi que des variations de la tension électrique.

**i** Le temps de lavage du programme que vous avez sélectionné s'affiche à l'écran de la machine. Il est tout à fait normal qu'il existe de petites différences entre le temps indiqué à l'écran et le temps de lavage réel.

**i** Les fonctions optionnelles contenues dans le tableau peuvent varier en fonction du modèle de votre machine.

## Sélection des fonctions optionnelles

Utilisez les fonctions optionnelles suivantes en fonction de vos besoins quotidiens. Sélectionnez les fonctions optionnelles souhaitées avant de lancer le programme. De plus, vous pouvez aussi sélectionner ou annuler les fonctions optionnelles qui sont adaptées au programme en cours d'exécution sans toutefois appuyer sur le bouton "Départ/Pause" pendant le fonctionnement de la machine. Pour cela, la machine doit se trouver dans une phase avant la fonction optionnelle que vous allez sélectionner ou annuler.

Si la fonction optionnelle ne peut être sélectionnée ou annulée, le voyant lumineux de la fonction optionnelle correspondante clignotera 3 fois pour avertir l'utilisateur.

**i** Certaines fonctions ne peuvent pas être sélectionnées ensemble. Par exemple, les fonctions Prélavage et Lavage rapide.

**i** Si une deuxième fonction optionnelle en conflit avec la première est sélectionnée avant le démarrage de la machine, la fonction sélectionnée en premier sera annulée et celle sélectionnée en deuxième lieu restera active. Par exemple, si vous voulez sélectionner la fonction Lavage rapide après avoir sélectionné la fonction Prélavage, la fonction Prélavage sera annulée et la fonction Lavage rapide restera active.

**i** Une fonction optionnelle qui n'est pas compatible avec le programme ne peut pas être sélectionnée. (Voir "Tableau des programmes et de consommation")

**i** Les boutons de fonction optionnelle peuvent varier en fonction du modèle de votre machine.

### • Prélavage

Un prélavage n'est utile que si le linge est très sale. La non utilisation du prélavage économisera de l'énergie, de l'eau, du détergent et du temps.

**i** Un prélavage sans détergent est conseillé pour les tulles et les rideaux.

### • Lavage express

Cette fonction peut être utilisée pour les programmes destinés au coton est aux fibres synthétiques. Cela diminue les durées de lavage pour les articles peu sales, ainsi que le nombre de cycles de rinçage.

**i** Lorsque vous sélectionnez cette fonction optionnelle, chargez votre machine avec la moitié de la quantité de linge maximale spécifiée dans le tableau des programmes.

### • Rinçage Plus

Cette fonction permet à votre machine de faire un autre rinçage en plus de celui qui a déjà été effectué après le lavage principal. Ainsi, le risque d'irritation des peaux sensibles (comme celles des bébés, des peaux allergiques, etc.) due au résidu de produit de lavage sur les vêtements est diminué.

### • Eau supplémentaire

Cette fonction vous permet de laver et de rincer votre linge à l'aide d'une grande quantité d'eau avec les programmes "Coton", "Synthétique", "Délicat" et "Lainage". Utilisez cette fonction pour le linge délicat qui se froisse facilement.

**i** Lorsque vous sélectionnez cette fonction optionnelle, chargez votre machine avec la moitié de la quantité de linge maximale spécifiée dans le tableau des programmes.

### • Repassage Facile

Cette fonction froisse moins les vêtements pendant leur lavage. Avec cette fonction, le mouvement du tambour est réduit et la vitesse d'essorage est limitée pour éviter le froissage. Par ailleurs, le lavage est effectué avec un niveau d'eau plus élevé. Utilisez cette fonction pour le linge délicat qui se froisse facilement.

### • Arrêt cuve pleine

Si vous ne voulez pas décharger votre linge dès la fin du programme, vous pouvez utiliser la fonction Rinçage d'attente pour conserver votre linge dans l'eau de rinçage final afin d'empêcher à vos vêtements de se froisser s'il n'y a pas d'eau dans la machine. Appuyez sur le bouton "Départ/Pause" après cette procédure si vous voulez évacuer l'eau sans essorage. Le programme reprendra son fonctionnement et se terminera après l'évacuation de l'eau.

Si vous voulez essorer le linge contenu dans l'eau, réglez la vitesse d'essorage et appuyez sur le bouton "Départ/Pause".

Le programme reprend. L'eau est évacuée, le linge est essoré, et le programme est terminé.

### • Trempage

La fonction optionnelle de trempage assure une meilleure élimination des taches incrustées dans le linge en les retenant dans l'eau du détergent avant le démarrage du programme.

### • Nettoyage des poils d'animaux domestiques

Cette fonction vous permet d'enlever avec plus d'efficacité les cheveux d'animaux domestiques restés sur vos vêtements.

Lorsque cette fonction est sélectionnée, les phases de prélavage et de rinçage supplémentaire sont ajoutées au programme normal. Ainsi, pour enlever les cheveux d'animaux domestiques avec plus d'efficacité, il convient d'utiliser plus d'eau encore (30%).

**⚠** Ne lavez jamais vos animaux domestiques dans votre lave-linge.

### Départ différé (pour certains modèles uniquement)

Grâce à la fonction Départ différé, le démarrage du programme peut être différé de 3, 6 ou 9 heures.

**i** Ne pas utiliser de détergents liquides lors du réglage du départ différé ! Vos vêtements risquent de prendre des taches.

Ouvrez la porte de chargement, introduisez votre linge, mettez le détergent dans son tiroir, etc. Sélectionnez le programme de lavage, la température, la vitesse d'essorage et, le cas échéant, sélectionnez les fonctions optionnelles. Réglez le temps souhaité en appuyant sur le bouton Départ différé. Lorsque vous appuyez une fois sur le bouton, un délai de 3 heures est sélectionné. Lorsque vous appuyez sur le même bouton à nouveau, un délai de 6 heures est sélectionné, et lorsque vous y appuyez pour la troisième fois, un délai de 9 heures est sélectionné. Si vous appuyez à nouveau sur

ce bouton, la fonction Départ différé sera annulée. Appuyez sur le bouton Départ/Pause. Le voyant de départ différé précédent s'éteint et le voyant de départ différé suivant s'allume une fois toutes les 3 heures. À la fin du procédé de comptage, tous les voyants de départ différé s'éteindront et le programme sélectionné commencera.

**i** Des vêtements supplémentaires peuvent être chargés au cours de la période de départ différé.

### Changement de la période de départ différé

Appuyez sur le bouton Départ différé. Chaque fois que vous appuyez sur le bouton, la période changera par incréments de 3 heures et le voyant du temps de départ différé s'allumera.

### Annulation de la fonction de départ différé

Si vous voulez annuler le compte à rebours du départ différé et commencer le programme immédiatement : Réglez la période de départ différé sur zéro (tous les voyants de la période de départ différé s'éteindront) ou positionnez le sélecteur de programmes sur n'importe quel programme. Ainsi, la fonction Départ différé sera annulée. Le voyant "Fin/Annulation" clignote sans arrêt. Ensuite, sélectionnez à nouveau le programme que vous souhaitez faire fonctionner. Appuyez sur le bouton Départ/Pause pour lancer le programme.

### Lancement du programme

Appuyez sur le bouton Départ/Pause pour lancer le programme. Un voyant de déroulement de programme présentant le démarrage du programme s'allume.

**i** Si aucun programme n'est lancé ni aucun bouton appuyé au cours de la minute qui suit le processus de sélection de programme, la machine basculera en mode "Pause" et le niveau d'illumination de la température, ainsi que la vitesse et les indicateurs de porte de chargement diminueront. Les autres voyants et indicateurs s'arrêteront. Après avoir tourné le sélecteur de programme ou appuyé sur n'importe quel bouton, les voyants et indicateurs s'allumeront à nouveau.

### Sécurité enfants

Utilisez la fonction Sécurité enfants pour empêcher aux enfants de jouer avec la machine. Ainsi, vous pouvez éviter des changements dans un programme en cours.

**i** Si vous tournez le sélecteur de programmes lorsque le mode Sécurité enfants est activé, les voyants des boutons de fonction optionnelle 1 et 2 clignotent 3 fois pour indiquer que le mode Sécurité enfants est activé. Le mode Sécurité enfants n'autorise aucun changement dans les programmes et la température sélectionnée, la vitesse et les fonctions optionnelles.

**i** Même si un autre programme est sélectionné à l'aide du sélecteur de programmes pendant que le mode Sécurité enfants est actif, le programme précédemment sélectionné continuera à fonctionner.

**i** Lorsque la Sécurité enfants est active et la machine en fonctionnement, vous pouvez

faire passer la machine en mode Pause sans désactiver le mode Sécurité enfants en mettant le sélecteur de programmes à la position Marche / Arrêt. Lorsque vous tournez le sélecteur de programmes ensuite, le programme reprend.

Pour activer la sécurité enfants :

Appuyez sur les boutons de fonction optionnelle 1 et 2 et maintenez-les enfoncés pendant 3 secondes. Les voyants des boutons de fonction optionnelle 1 et 2 clignoteront pendant que les boutons restent enfoncés pendant 3 secondes.

Pour désactiver la sécurité enfants :

Appuyez sur les boutons de fonction optionnelle 1 et 2 et maintenez-les enfoncés pendant 3 secondes lors du fonctionnement de n'importe quel programme. Les voyants des boutons de fonction optionnelle 1 et 2 clignoteront pendant que les boutons restent enfoncés pendant 3 secondes.

**i** En plus de la méthode ci-dessus, pour désactiver la sécurité enfants, faites passer le sélecteur de programmes à la position Marche / Arrêt lorsque aucun programme n'est en cours, et sélectionnez-en un autre.

**i** Lorsque l'alimentation est rétablie après une coupure électrique ou après avoir débranché et rebranché la machine, la sécurité enfants ne sera pas désactivée lorsque la machine recommencera à fonctionner.

### Déroulement du programme

Le déroulement d'un programme en cours d'exécution peut être suivi à partir de l'indicateur de suivi du programme. Au début de chaque nouvelle étape du programme, le voyant correspondant s'allume et celui de l'étape précédente s'éteint. Vous pouvez modifier les fonctions optionnelles, les réglages de vitesse et de température sans toutefois interrompre le déroulement du programme pendant le fonctionnement de ce dernier. Pour ce faire, le changement à effectuer doit se situer à une phase après celle du programme en cours d'exécution. Si le changement n'est pas compatible, les voyants appropriés clignoteront 3 fois.

**i** Si la machine ne passe pas à la phase d'essorage, la fonction Rinçage d'attente pourrait être active ou le système de détection automatique d'une charge non équilibrée pourrait être activée en raison d'une répartition inégale du linge dans la machine.

### Verrouillage de la porte de chargement

Un système de verrouillage a été prévu au niveau de la porte de chargement de la machine pour empêcher l'ouverture de la porte lorsque le niveau d'eau est inapproprié.

Le témoin de la porte de chargement commencera à clignoter lorsque la machine est en mode Pause. La machine vérifie le niveau d'eau à l'intérieur. Si le niveau d'eau est acceptable, la porte de chargement s'allume en continu pendant 1 à 2 minutes, ce qui signifie que la porte de chargement peut être ouverte. Si par contre le niveau d'eau n'est pas approprié, la porte de chargement s'éteint pour indiquer que la porte de chargement ne peut être ouverte. Si vous êtes dans l'obligation d'ouvrir la porte de chargement

alors que le voyant de la porte de chargement est éteint, vous devez annuler le programme en cours. (Voir Annulation d'un programme".

## Modifier les sélections après que le programme a été lancé

### Basculer la machine en mode Pause

Appuyez sur le bouton "Départ/Pause" pour faire basculer la machine en mode Pause pendant le fonctionnement d'un programme. Le voyant de l'étape dans laquelle la machine se trouve commence à clignoter dans l'indicateur de déroulement de programme pour signifier que la machine est passée en mode "Pause".

De même, lorsque la porte de chargement est prête à être ouverte, le voyant de la porte de chargement s'allume en continu en plus du voyant d'étape du programme.

### Changement des réglages de vitesse et de température des fonctions optionnelles

En fonction de la phase atteinte par le programme, vous pouvez annuler ou activer les fonctions optionnelles. (Voir "Sélection des fonctions optionnelles".

Vous pouvez également modifier les réglages de vitesse et de température. (Voir "Sélecteur de la vitesse d'essorage" et "Sélection de température".

**i** Si aucun changement n'est autorisé, le voyant approprié clignotera 3 fois.

### Ajouter/retirer le linge

Appuyez sur le bouton "Départ/Pause" pour mettre la machine en mode Pause. Le témoin de suivi du programme de la phase appropriée pendant laquelle la machine a été réglée en mode "Pause" clignotera.

Patientez jusqu'à ce que la porte de chargement soit ouverte. Ouvrez la porte de chargement et ajoutez ou retirez le linge. Fermez la porte de chargement. Effectuez des changements dans les fonctions optionnelles, les réglages de température et de vitesse, le cas échéant. Appuyez sur le bouton "Départ/Pause" pour mettre la machine en marche.

### Annulation du programme

Pour annuler le programme, utilisez le sélecteur de programmes pour choisir un autre programme. Le programme précédent sera annulé. Le voyant "Fin/Annulation" clignote en continu pour indiquer que le programme est annulé.

Votre machine mettra un terme au programme lorsque vous tournerez le sélecteur de programmes; toutefois, l'eau contenue dans la machine ne sera pas vidangée. Lorsque vous sélectionnez et démarrez un nouveau programme, le programme nouvellement sélectionné démarrera en fonction de la phase au cours de laquelle le programme précédent a été annulé. Par exemple, la machine peut encore avoir besoin d'eau, ou continuer à utiliser l'eau restante.

**i** En fonction de la phase au cours de laquelle le programme a été annulé, vous pouvez avoir besoin d'ajouter le détergent et l'adoucissant pour le programme que vous avez sélectionné à nouveau.

## 5 Entretien et nettoyage

Pour prolonger la durée de service de la machine et réduire la fréquence des problèmes fréquemment rencontrés, nettoyez-la à intervalles réguliers.

### Nettoyage du tiroir à produits

Nettoyez le tiroir à produits à intervalles réguliers (tous les 4 à 5 cycles de lavage) tel qu'illustré ci-dessous, pour éviter l'accumulation de détergent en poudre au fil du temps.

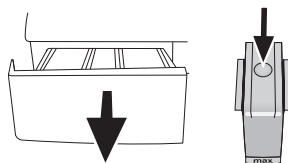

Appuyez sur le pointillé au-dessus du siphon dans le compartiment destiné à l'assouplissant, puis tirez vers vous jusqu'à ce que le compartiment soit enlevé de la machine.

**i** Si plus d'une quantité d'eau normale et de mélange d'adoucissant commence à se former dans le compartiment destiné à l'assouplissant, le siphon doit être nettoyé.

Lavez le tiroir à détergent et le siphon avec beaucoup d'eau tiède dans une baignoire. Lors du nettoyage, portez des gants protecteurs ou utilisez une brosse appropriée pour éviter que votre peau ne touche les résidus qui se trouvent à l'intérieur du tiroir. Remettez le tiroir à son emplacement initial après l'avoir nettoyé et veillez à ce qu'il soit bien en place.

### Nettoyez les filtres d'arrivée d'eau

Un filtre se trouve à l'extrémité de chaque vanne d'arrivée d'eau, située au dos de la machine et à l'extrémité de chaque tuyau d'admission d'eau, où ils sont raccordés au robinet. Ces filtres empêchent les corps étrangers et la saleté qui se trouve dans l'eau de pénétrer dans le lave-linge. Les filtres doivent être nettoyés lorsqu'ils deviennent sales.

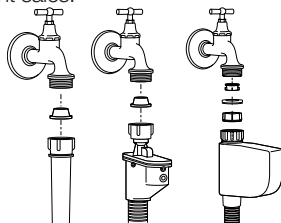

Fermez les robinets. Enlevez les écrous des tuyaux d'arrivée d'eau afin d'accéder aux filtres

sur les vannes d'arrivée d'eau. Nettoyez-les avec une brosse adaptée. Si les filtres sont trop sales, vous pouvez les retirer à l'aide d'une pince et les nettoyer. Extrayez les filtres des extrémités plates des tuyaux d'arrivée d'eau ainsi que les joints et nettoyez-les soigneusement à l'eau du robinet. Remplacez soigneusement les joints et les filtres à leur place et serrez les écrous du tuyau à la main.

## Evacuation de l'eau restante et nettoyage du filtre de la pompe

Le système de filtration dans votre machine empêche les éléments solides comme les boutons, les pièces, et les fibres de tissu, d'obstruer la turbine de la pompe au cours de l'évacuation de l'eau de lavage. Ainsi, l'eau sera évacuée sans problème et la durée de service de la pompe s'en trouvera prolongée. Si votre machine n'évacue pas l'eau, le filtre de la pompe est obstrué. Le filtre doit être nettoyé chaque fois qu'il est obstrué ou tous les 3 mois. L'eau doit être vidangée en premier lieu pour nettoyer le filtre de la pompe.

De plus, avant de transporter la machine (en la déplaçant d'une maison à une autre par exemple) et en cas de congélation de l'eau, il peut s'avérer nécessaire d'évacuer complètement l'eau.

**⚠** Les corps étrangers laissés dans le filtre de la pompe peuvent endommager votre machine ou l'amener à faire des bruits.

Pour nettoyer le filtre sale et évacuer l'eau : Débranchez la machine afin de couper l'alimentation électrique.

**⚠** La température de l'eau contenue dans la machine peut monter jusqu'à 90 °C. Pour éviter tout risque de brûlure, le filtre doit être nettoyé après le refroidissement de l'eau qui se trouve dans la machine.

Ouvrez le bouchon du filtre.

Si celui-ci comprend deux pièces, appuyez sur l'onglet qui se trouve sur le bouchon du filtre vers le bas et tirez la pièce vers vous.

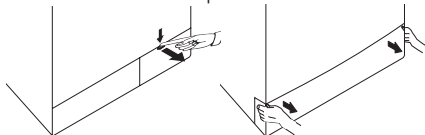

Si celui-ci comprend une pièce, tirez des deux côtés au-dessus pour ouvrir.

**i** Vous pouvez retirer le couvercle du filtre en poussant légèrement vers le bas à l'aide d'un mince objet pointu en plastique, par la fente située au-dessus du couvercle du filtre. Évitez d'utiliser des objets métalliques pointus pour enlever le couvercle.

Certains de nos produits sont dotés d'un tuyau de vidange en cas d'urgence et d'autres par contre n'en n'ont pas. Suivez les étapes ci-dessous pour évacuer l'eau.

Pour évacuer l'eau lorsque l'appareil est doté d'un tuyau de vidange en cas d'urgence :

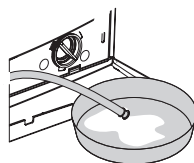

Sortez le tuyau de vidange en cas d'urgence de son logement. Mettez un grand bac à l'extrémité du tuyau. Evacuez l'eau dans le bac en retirant la prise de courant à l'extrémité du tuyau. Lorsque le récipient est plein, bloquez la sortie du tuyau en replaçant le bouchon. Après avoir vidé le bac, répétez l'opération ci-dessus pour vider l'eau complètement de la machine. A la fin de l'évacuation de l'eau, fermez l'extrémité à nouveau par la prise et fixez le tuyau en place. Tournez le filtre de la pompe pour l'enlever.

Pour évacuer l'eau lorsque l'appareil n'est pas doté d'un tuyau de vidange en cas d'urgence :



Mettez un grand bac devant le filtre pour recueillir l'eau du filtre. Desserrez le filtre de la pompe (dans le sens inverse des aiguilles d'une montre) jusqu'à ce que l'eau commence à y couler. Remplissez l'eau dans le bac que vous avez placé devant le filtre. Gardez toujours un morceau de chiffon pour absorber toute eau déversée. Lorsque l'eau contenue dans la machine est finie, sortez le filtre complètement en le tournant. Nettoyez tous les résidus à l'intérieur du filtre, ainsi que les fibres, s'il y en a, autour de la zone de la turbine. Installez le filtre.

**⚠** Si votre produit a une fonction de jet d'eau, veillez à insérer le filtre dans son logement dans la pompe. Ne forcez jamais sur le filtre en l'installant dans son logement. Installez complètement le filtre à sa place. Sinon, l'eau peut couler du bouchon du filtre.

Si celui-ci comprend deux pièces, fermez-le en appuyant sur l'onglet. Si en revanche l'appareil comprend une pièce, installez d'abord les étiquettes à leurs emplacements dans la partie inférieure, puis appuyez sur la partie supérieure pour fermer.

## 6 Caractéristiques techniques

Modèles (FR)	WMB 61421 M
Charge maximale de linge sec (kg)	6
Hauteur (cm)	84
Largeur (cm)	60
Profondeur (cm)	45
Poids net (±4 kg.)	65
Consommation électrique (V/Hz)	230 V / 50Hz
Courant total (A)	10
Puissance totale (W)	2200
Vitesse d'essorage (tr/min max.)	1400
Puissance en mode veille (W)	1.00
Puissance en mode éteint (W)	0.25

- i** Afin d'améliorer la qualité du produit, les caractéristiques techniques de cet appareil peuvent être modifiées sans préavis.
- i** Les schémas présentés dans ce manuel sont indicatifs et peuvent ne pas correspondre exactement à votre produit.
- i** Les valeurs indiquées sur les étiquettes de la machine ou dans les documents fournis avec celle-ci, ont été obtenues en laboratoire, conformément aux normes applicables. Ces valeurs peuvent varier en fonction des conditions d'utilisation et d'environnement du produit.



Cet appareil est marqué du symbole du tri sélectif relatif aux déchets d'équipements électriques et électroniques.

Cela signifie que ce produit doit être pris en charge par un système de collecte sélectif conformément à la directive européenne 2002/96/CE afin de pouvoir soit être recyclé soit démantelé afin de réduire tout impact sur l'environnement.

Pour plus de renseignements, vous pouvez contacter votre administration locale ou régionale.

Les produits électroniques n'ayant pas fait l'objet d'un tri sélectif sont potentiellement dangereux pour l'environnement et la santé humaine en raison de la présence de substances dangereuses.

Textiles Foncés	Textiles Foncés	Synthétique	Coton	Prélavage	Lavage principal	Rinçage	Lavage	Essorage	Délicat	Nettoyage des poils d'animaux domestiques	Ouverture de porte
Vidange	Anti-froissage (Repassage Facile)	Couette (Draps)	Sécurité enfants	Lavage à la main	Protection Bébé (BabyProtect)	Coton Eco	Lainages (Laine)	Express 14 Super bref express (Express Super Short)	Quotidien	Marche/Arrêt	
Express quotidien (Daily Express)	Rinçage d'attente (Arrêt cuve pleine)	Départ / Pause	Pas d'essorage	Lavage rapide (Lavage express)	Terminé	Froid	Température	Nettoyage en libre-service	Sous-vêtement	Mini 30	Protection Bébé+ (BabyProtect+)
Mix 40	Super 40	Rinçage supplémentaire (Rinçage Plus)	Rafraîchir	Chemises	Jeans	Sport	Départ différé	Intensif	Soin Fashion	Nettoyage Eco (Eco Clean)	

## 7 Diagnostic

### Impossible de lancer ou de sélectionner le programme.

- La machine est passée en mode de sécurité à cause des problèmes liés à l'alimentation (tension du circuit, pression d'eau, etc.). >>> *Pour annuler le programme, utilisez le sélecteur de programmes pour choisir un autre programme. Le programme précédent sera annulé. (Voir "Annulation du programme")*

### Eau dans la machine.

- Il pourrait rester de l'eau dans votre machine suite aux processus d'assurance qualité menés au cours de la production. >>> *Ceci ne pose aucun problème et n'affecte nullement votre machine.*

### La machine vibre ou fait des bruits.

- La machine pourrait ne pas être en équilibre. >>> *Réglez les pieds pour mettre la machine à niveau.*
- Il se peut qu'une substance rigide soit entrée dans le filtre de la pompe. >>> *Nettoyez le filtre de la pompe.*
- Les vis de sécurité réservées au transport n'ont pas été enlevées. >>> *Enlevez les vis de sécurité réservées au transport.*
- La quantité de linge contenue dans la machine pourrait être trop faible. >>> *Ajoutez du linge dans la machine.*
- La machine pourrait avoir été surchargée de linge. >>> *Retirez une quantité de linge de la machine ou procédez à une distribution manuelle afin de l'équilibrer de façon homogène dans la machine.*
- Vérifiez si la machine n'est pas posée sur un objet rigide. >>> *Assurez-vous que la machine n'est posée sur aucun objet.*

### La machine s'est arrêtée juste après le démarrage du programme.

- Vérifiez si le lave-linge ne s'est pas arrêté de façon provisoire en raison d'une basse tension. >>> *Elle peut reprendre son fonctionnement lorsque la tension revient au niveau normal.*

### La durée du programme n'effectue aucun procédé de comptage. (Sur les modèles avec affichage)

- La minuterie pourrait s'arrêter pendant le prélèvement de l'eau. >>> *L'indicateur de la minuterie n'effectuera aucun procédé de comptage jusqu'à ce que la machine prélève une quantité adéquate d'eau. La machine attendra jusqu'à ce qu'il y ait suffisamment d'eau, pour éviter de mauvais résultats de lavage dus au manque d'eau. L'indicateur de la minuterie reprendra le compte à rebours après ceci.*
- La minuterie pourrait s'arrêter pendant la phase de chauffage. >>> *L'indicateur de la minuterie n'effectuera aucun procédé de comptage jusqu'à ce que la machine atteigne la température sélectionnée.*
- La minuterie pourrait s'arrêter pendant la phase d'essorage. >>> *Un système de détection automatique d'une charge non équilibrée pourrait être activée en raison d'une répartition inégale du linge dans le tambour.*

- i** La machine ne passe pas à la phase d'essorage lorsque le linge n'est pas uniformément réparti dans le tambour afin de prévenir tout dommage à la machine et à son environnement. Le linge doit être disposé à nouveau et essoré une nouvelle fois.

### La mousse déborde du tiroir à produits.

- Trop de détergent a été utilisé. >>> *Mélangez 1 cuillère à soupe d'adoucissant dans ½ litre d'eau et versez ce mélange dans le compartiment de lavage principal du tiroir à produits.*

- i** Verser le détergent dans la machine appropriée pour les programmes et respectez les charges maximales indiquées dans le "Tableau des programmes et de consommation". Si vous utilisez des produits chimiques supplémentaires (détachants, javels, etc.), diminuez la quantité du détergent.

### Le linge reste mouillé à la fin du programme

- Une quantité excessive de mousse pourrait avoir été formée et le système d'absorption automatique de mousse pourrait avoir été activé en raison d'une utilisation excessive de détergent. >>> *Utilisez la quantité de détergent recommandée.*

- i** La machine ne passe pas à la phase d'essorage lorsque le linge n'est pas uniformément réparti dans le tambour afin de prévenir tout dommage à la machine et à son environnement. Le linge doit être disposé à nouveau et essoré une nouvelle fois.

- !** Si vous ne parvenez pas à résoudre le problème malgré le respect des consignes prescrites dans la présente section, contactez votre revendeur ou l'agent de service agréé. N'essayez jamais de réparer un appareil endommagé par vous même.

# beko



Wasmachine  
Gebruiker Handleiding

WMB 61421 M

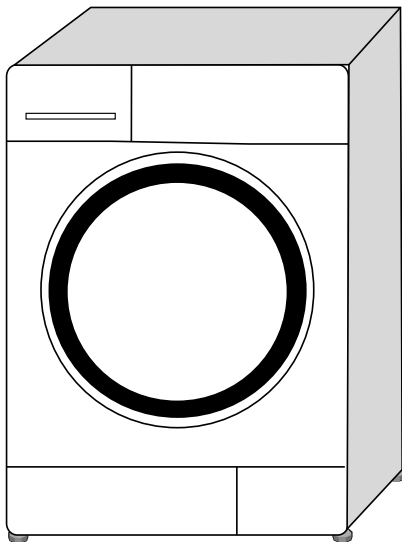

Dokument Nummer

# 1 Belangrijke veiligheidsinstructies

Dit hoofdstuk bevat veiligheidsinstructies die u zullen helpen beschermen tegen het risico op persoonlijk letsel of materiële schade. Elke garantie vervalt als u deze instructies niet opvolgt.

## Algemene veiligheid

- Kinderen van 8 jaar en ouder en personen met fysieke, zintuigelijke of mentale stoornissen of door ongeschoolde of onervaren personen, mits onder toezicht en geïnstrueerd over het veilige gebruik van het apparaat als ook van de samenhangende gevaren. Kinderen dienen niet aan het apparaat te komen of ermee te spelen. Reiniging en gebruikersonderhoud dient nooit door kinderen uitgevoerd te worden mits onder toezicht van een verantwoordelijke volwassene.
- Plaats het product nooit op een vloer met vloerbedekking, anders kunnen de elektrische onderdelen oververhit geraken bij een gebrek aan luchtstroom onder de machine. Dit zal problemen met uw product veroorzaken.
- Gebruik het product niet indien de stroomkabel / stekker beschadigd is. Bel de Geautoriseerde Onderhoudsmonteur.
- Laat een erkend electricien een 16-Ampere zekering aansluiten op de installatielocatie van het product.
- Indien het product een storing vertoont moet het niet in werking gezet worden zonder dat het gerepareerd is door een Geautoriseerde Onderhoudsmonteur. U kunt een elektrische schok krijgen!
- Dit product is ontworpen om het functioneren te hervatten in het geval van een stroomhervatting na een stroomonderbreking. Indien u het programma wilt annuleren, zie "Annuleren van programma" paragraaf.
- Sluit het product aan op een geaard stopcontact beschermd door een zekering naar de waarden in de "Technische specificaties" tabel. Zorg ervoor de installatie van de aardleiding door een erkend electricien wordt uitgevoerd. Ons bedrijf is niet verantwoordelijk voor schades ontstaan uit het gebruik van het product zonder aarding overeenkomstig de locale voorschriften.
- De watertoevoer en afvoerslangen moeten stevig bevestigd zijn en onbeschadigd blijven. Anders bestaat de kans op waterlekkage.
- Open nooit de laaddeur of verwijder nooit het filter als er nog water in de trommel staat. Anders is er een kans op overstroming en letsel door heet water.
- Forceer nooit een vergrendelde laaddeur. De laaddeur kan enkele minuten nadat de wascyclus werd beëindigd worden geopend. In het geval de laaddeur geforceerd wordt geopend, kunnen de deur en het slotmechanisme beschadigd raken.
- Verwijder de stekker uit het stopcontact wanneer het product niet wordt gebruikt.

- Reinig het product nooit door er water overheen te gieten! U kunt een elektrische schok krijgen!
- Raak de stekker nooit aan met natte handen! Trek nooit aan de kabel, trek aan de stekker om deze uit het stopcontact te verwijderen.
- Gebruik slechts wasmiddelen, wasverzachters en supplementen die geschikt zijn voor automatische wasmachines.
- Volg de instructies op het textiellabel en op het wasmiddel.
- De stekker van het product dient uit het stopcontact getrokken te zijn tijdens installatie, onderhoud, reiniging en reparatiewerkzaamheden.
- Laat de installatie en reparatiewerkzaamheden altijd door een Geautoriseerde Onderhoudsmonteur uitvoeren. De fabrikant kan niet aansprakelijk worden gesteld voor schades ontstaan door werkzaamheden uitgevoerd door niet-geautoriseerde personen.

## Bedoeld gebruik

- Dit product is ontworpen voor huishoudelijk gebruik. Het is niet geschikt voor commercieel gebruik en dient niet gebruikt te worden waar niet voor bedoeld.
- Het product mag enkel worden gebruikt om wasgoed dat hiervoor gemarkeerd is te wassen en te spoelen.
- De fabrikant onthoudt zich van elke verantwoordelijkheid die voortkomt uit het incorrecte gebruik of transport.

## Veiligheid van kinderen

- Elektrische producten zijn gevaarlijk voor kinderen. Houd kinderen uit de buurt van het product tijdens zijn werking. Laat hen niet met het product spelen. Gebruik het kinderslot om te voorkomen dat kinderen het product kunnen manipuleren.
- Vergeet niet de laaddeur dicht te doen als u de kamer verlaat waar het product staat.
- Bewaar alle wasmiddelen en toevoegingen op een veilige plaats buiten het bereik van kinderen.

## 2 Installatie

Ga naar een Geautoriseerde Onderhoudsmonteur bij u in de buurt voor de installatie van uw product. Om het product gereed te maken voor gebruik dient u de informatie in de gebruikershandleiding door te nemen en u ervan te verzekeren dat de elektriciteit, wateraansluiting en waterafvoersystemen geschikt zijn voor een Geautoriseerde Onderhoudsmonteur te bellen. Indien dit niet het geval is, bel dan een erkende technicus en loodgieter om de nodige werkzaamheden te laten uitvoeren.

 De voorbereiding van de locatie en elektrische, watertoevoer en -afvoerinstallaties op de plaats van installatie is de verantwoordelijkheid van de klant.

 Installatie en elektrische aansluitingen van het product moeten uitgevoerd worden door een Geautoriseerde Onderhoudsmonteur. De fabrikant kan niet aansprakelijk worden gesteld

voor schades ontstaan door werkzaamheden uitgevoerd door niet-geautoriseerde personen.

**!** Controleer voor de installatie visueel of het product defecten heeft. Laat het in dat geval niet installeren. Beschadigde producten kunnen risico's voor uw veiligheid veroorzaken.

**i** Verzeker u ervan dat de watertoevoer- en afvoerslangen als ook de stroomkabel niet gevouwen, gekneld of samengeperst worden als u het product na installatie of reinigingswerkzaamheden op zijn plaats zet.

## Geschikte installatieplaats

- Plaats de machine op een harde vloer. Plaats de machine niet op een tapijt met lange haren of op gelijkaardige oppervlakken.
- Het totale gewicht van de wasmachine en de droger -met volle lading- indien op elkaar geplaatst kan tot ongeveer 180 kilo wegen. Plaats het product op een stevige en vlakke vloer die voldoende capaciteit heeft om de lading te dragen.
- Plaats het product niet bovenop de stroomkabel.
- Installeer het product niet op plaatsen waar de temperatuur onder het vriespunt kan komen.
- Plaats het product op minstens 1 cm van de rand van ander meubilair.

## Verpakkingsversteving verwijderen

Kantel de machine naar achteren om de verpakkingsversteving te verwijderen. Verwijder de verpakkingsversteving door aan het lint te trekken.

## De transportvergrendelingen verwijderen

**!** Verwijder de transportvergrendelingen niet voor de verpakkingsversteving uit te nemen.

**!** Verwijder de beveiligingsbouten voor het vervoer, voordat u de wasmachine in gebruik neemt. Anders raakt het product beschadigd.

1. Maak de bouten los met behulp van een moersleutel tot ze vrij kunnen draaien (C).
2. Verwijder de beveiligingsbouten voor het vervoer door ze zachtjes te draaien.
3. Bevestig de plastic dopjes die zijn meegeleverd in de zak met de gebruikershandleiding in de gaten op het achterpaneel. (P)



**i** Bewaar de beveiligingsbouten voor vervoer op een veilige plaats om ze opnieuw te kunnen gebruiken voor een toekomstig transport.

**i** Verplaats het product nooit zonder de beveiligingsbouten voor vervoer goed op hun plek te hebben bevestigd!

## De watertoevoer aansluiten

**i** De watertoevoerdruk die vereist is om het product te laten werken bevindt zich tussen 1 en 10 bar (0,1 – 10 MPa). Er dient 10-80 liter water per minuut uit de kraan te stromen om uw machine vlot te laten werken. Bevestig een reduceerklep indien de waterdruk te hoog is.

**i** Als u uw product met dubbele watertoevoer gebruikt als enkele (koud) watertoevoereenheid, moet u voor het product te laten werken de meegeleverde stop installeren in de warmwaterinlaatklep. (Van toepassing op de producten met meegeleverde blinde stopgroep.)

**i** Als u beide watertoevoer van het product wilt gebruiken, sluit u de warmwaterslang aan na de stop- en de pakkinggroep van de warmwaterinlaatklep te hebben verwijderd. (Van toepassing op de producten met meegeleverde blinde stopgroep.)

**!** Modellen met enkele watertoevoer, mogen niet worden aangesloten op de warmwaterkraan. In dat geval raakt het wasgoed beschadigd of schakelt het product over op de beveiligingsmodus en werkt het niet.

**!** Gebruik geen oude of gebruikte watertoevoerslangen op uw nieuwe product. Dit kan vlekken op uw wasgoed veroorzaken.

1. Sluit de met het product meegeleverde speciale slangen aan op de watertoevoerklappen op het product. Rode slang (links) (max. 90 °C) is voor warmwatertoevoer, blauwe slang (rechts) (max. 25 °C) is voor koudwatertoevoer.

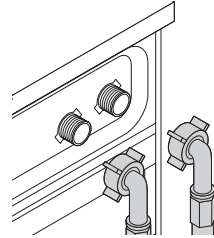

**!** Zorg ervoor dat de koudwater- en warmwaterverbindingen juist zijn uitgevoerd bij de installatie van het product. Anders kan het wasgoed zeer warm zijn aan het einde van het wasproces en verslijten.

2. Draai alle moeren van de slang met de hand vast. Gebruik nooit een moersleutel wanneer u de moeren vastdraait.

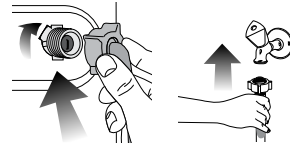

3. Open de kranen volledig nadat de slang is aangesloten om te controleren of er waterlekken zijn aan de aansluitpunten. Als er lekken zijn, draai de kraan dan dicht en verwijder de moer. Draai de moer opnieuw zorgvuldig vast nadat u de dichting gecontroleerd hebt. Om waterlekken en schade die erdoor wordt veroorzaakt te vermijden, houdt u de kranen gesloten wanneer de machine niet in gebruik is.

## De afvoer aansluiten

- Het uiteinde van de afvoerslang moet rechtstreeks worden verbonden met de afvalwaterafvoer of met de wasbak.

- ⚠ Uw vloer zal overspoelen als de slang uit zijn behuizing geraakt tijdens het afvoeren van water. Er is bovendien verbrandingsgevaar door hoge wastemperaturen! Om zulke situaties te voorkomen en zeker te zijn van een vloeiende watertoevoer en -afvoer van de machine bevestigt u het eind van de afvoerslang stevig vast zodat deze niet uit de afvoer kan komen.
- De slang moet worden bevestigd op een hoogte van minstens 40 cm en hoogstens 100 cm.
  - In het geval de slang omhoog gebracht wordt nadat ze op grondniveau of dichtbij de grond lag (minder dan 40 cm boven de grond), kan de waterafvoer moeilijker worden en het wasgoed drijfmat uit de machine komen. Volg daarom de hoogtes die in de afbeelding staan vermeld.

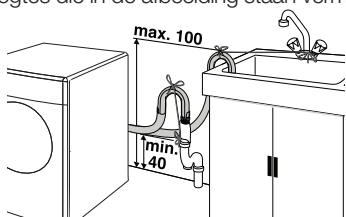

- Om te voorkomen dat er vuil water terug in de machine loopt en om het makkelijk weg te laten lopen moet het uiteinde van de slang niet ondergedompeld worden in het vuile water of meer dan 15 cm in de afvoer gestopt worden. Als deze te lang is, kort hem dan in.
- Het uiteinde van de slang mag niet gebogen zijn, er mag niet op worden gestapt en de slang mag niet geklemd zijn tussen de afvoer en de machine.
- Als de slang te kort is, gebruik deze door een originele verlengslang toe te voegen. De lengte van de slang mag niet langer zijn dan 3,2 m. Om defecten door waterlekken te vermijden, moet de aansluiting tussen de verlengslang en de afvoerslang van het product goed geplaatst zijn met een geschikte klem zodat deze niet loskomt en lekt.

## Poten afstellen

- ⚠ Ten einde ervoor te zorgen dat uw machine stiller en zonder trillingen werkt, moet deze waterpas en in evenwicht op zijn poten staan. Zet de machine in evenwicht door de poten af te stellen. Anders kan het product van zijn plaats komen en samenpersings- en trilproblemen veroorzaken.

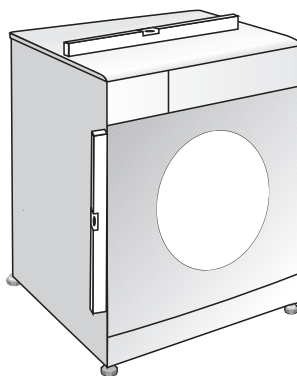

1. Draai de borgmoeren op de pootjes met de hand los.
2. Stel de poten tot het product waterpas en in evenwicht staat.
3. Draai alle borgmoeren weer met de hand vast.



- ⚠ Gebruik geen gereedschappen om de contramoeren los te draaien. Anders kunnen deze worden beschadigd.

## Elektrische verbinding

Sluit het product aan op een geaard stopcontact beschermd door een zekering naar de waarden in de "Technische specificaties" tabel. Ons bedrijf is niet verantwoordelijk voor schade ontstaan uit het gebruik van het product zonder aarding overeenkomstig de lokale voorschriften.

- De aansluiting moet voldoen aan de nationale reglementering.
  - De stroomkabelstekker moet binnen makkelijk bereik zijn na de installatie.
  - De spanning en de toegestane zekeringsbescherming zijn gespecificeerd in het hoofdstuk "Technische specificaties". Als de huidige waarde van de zekering of stroomonderbreker in het huis lager is dan 16 ampère, laat een bevoegde electricien dan een zekering van 16 ampère installeren.
  - De aangegeven spanning moet gelijk zijn aan uw netspanning.
  - Maak geen verbindingen via verlengsnoeren of multistekkers.
- ⚠ Beschadigde stroomkabels moeten vervangen worden door een Geautoriseerde Onderhoudsmonteur.

## Eerste gebruik

Verzeker u ervan dat, voordat u het product in gebruik neemt, alle voorbereidingen gemaakt zijn overeenkomstig de instructie in de secties "Belangrijke veiligheidsinstructies" en "Installatie". Om het product voor te bereiden op het wassen van wasgoed voert u de eerste handeling uit in het Trommelreinigingsprogramma. Als uw machine niet

is uitgerust met het Trommelreinigingsprogramma gebruikt u het Katoen-90 programma en selecteert u tevens Aanvullend Water of Extra Spoel hulpfuncties. Voor het programma te starten doet u max. 100 g antikalkpoeder in het hoofdwasmiddelvak (vak nr. II). In geval het een antikalktablet betreft, doe er een in vak nr. II. Droog de binnenkant van de balg met een schone doek nadat het programma beëindigd is.

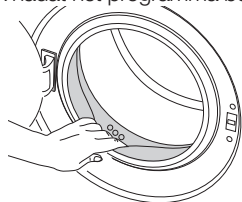

**i** Gebruik een antikalkmiddel dat geschikt is voor wasmachines.

**i** Er kan wat water achtergebleven zijn in het product door de kwaliteitscontroleprocessen in de productie. Dit is niet schadelijk voor de machine.

### **Verpakkingsmateriaal verwijderen**

Verpakkingsmateriaal is gevaarlijk voor kinderen. Bewaar alle verpakkingsmaterialen op een veilige plaats buiten het bereik van kinderen.

Het verpakkingsmateriaal van het product is vervaardigd uit recycleerbaar materiaal. Gooi het op de juiste manier weg en sorteer in overeenstemming met de instructies voor gerecycleerd afval. Gooi het niet weg met normaal huishoudafval.

### **Vervoer van het product**

Koppel het product los voor het te vervoeren. Verwijder de waterafvoer- en watertoevoeraansluitingen. Pomp het resterende water in het product volledig weg; zie, "Wegpompen resterend water en reinigen van het pompfilter". Installeer de beveiligingsbouten voor vervoer in omgekeerde richting van de verwijderingsprocedure; zie "Verwijdering van de beveiligingsbouten voor vervoer".

**i** Verplaats het product nooit zonder de beveiligingsbouten voor vervoer goed op hun plek te hebben bevestigd!

### **Verwijderen van het oude product**

Verwijderen van het oude product op een milieuvriendelijke manier.

Raadpleeg uw plaatselijke dealer of afvalverwerkingscentrum bij u in de buurt om te vernemen hoe u uw product dient te verwijderen. Voor de veiligheid van kinderen snijdt u de stroomkabel door en forceert u het sluitmechanisme van de laaddeur, zodat deze niet meer functioneert voordat u het product verwijderd.

## **3 Voorbereiding**

### **Dingen die u moet doen**

#### **voor energiebesparing**

De volgende informatie zal u helpen het product op een ecologische en energiebesparende manier te gebruiken.

- Laat het product in de hoogste capaciteit, die toegestaan is door het door u geselecteerde programma, functioneren, maar overlaad niet; zie, "Tabel programma en verbruik".
- Volg altijd de instructies op de verpakking van het wasmiddel.
- Was enigszins vuile was op lage temperaturen.
- Gebruik snellere programma's voor kleine hoeveelheden enigszins vuile was.
- Gebruik geen voorwas en hoge temperaturen voor was die niet ernstig vervuild of bevlekt is.
- Indien u van plan bent uw wasgoed in de droger te drogen, selecteer dan de hoogste aanbevolen centrifugeersnelheid tijdens het wasproces.
- Gebruik niet meer wasmiddel dan wordt aanbevolen op de verpakking.

#### **Wasgoed sorteren**

- Sorteer de was volgens het type stof, kleur, mate van bevulling en toegestane watertemperatuur.
- Volg altijd de instructies op de kledinglabels.

#### **Het wasgoed op het wassen voorbereiden**

- Wasgoed met metalen stukken zoals beugelbeha's, gespen of metalen knopen zullen de machine beschadigen. Verwijder de metalen stukken of was de kleding in een waszak of kussensloop.
- Neem alle substanties uit de zakken zoals munten, pennen en paperclips, en draai de zakken binnenstebuiten en borstel ze uit. Soortgelijke voorwerpen kunnen het product beschadigen of lawaai veroorzaken.
- Doe kleine kledingstukken zoals babysokjes en nylon kousen in een waszak of kussensloop.
- Doe gordijnen erin zonder deze samen te drukken. Verwijder bevestigingshaken van de gordijnen.
- Sluit ritssluitingen, naai losse knopen vast en herstel scheuren.
- Was "machinewasbare" of "handwasbare" producten enkel met het juiste programma.
- Was geen kleuren en witgoed samen. Nieuwe, donker gekleurde katoenen stoffen geven veel kleur af. Was ze afzonderlijk.
- Hardnekkige vlekken moeten zorgvuldig behandeld worden voor het wassen. Informeer bij een stomerij indien u niet zeker bent.
- Gebruik enkel verfstoffen en antikalkproducten die geschikt zijn voor de wasmachine. Volg altijd de instructies op de verpakking.
- Was broeken en fijn wasgoed binnenstebuiten.
- Leg Angora wollen spullen een paar uur in de vriezer voor het wassen. Dit vermindert pluizen.
- Wasgoed bevuild met materialen zoals bloem, kalkstof, melkpoeder enz. moet goed uitgeschud worden voor het in de machine

wordt geplaatst. Zulk stof en poeder op het wasgoed kan zich mettertijd opstapelen op de binnendelen van de machine en schade veroorzaken.

## Correcte laadcapaciteit

De maximum laadcapaciteit hangt af van het type was, de mate van bevuilding en het gewenste wasprogramma.

De machine past de hoeveelheid water aan aan het gewicht van de lading wasgoed.

 Volg de informatie in de "Tabel programma en verbruik" op. Indien overladen zal de machineprestatie afnemen. Bovendien kunnen er zich lawaai- en trilproblemen voordoen.

## Het wasgoed laden

- Open de laaddeur.
- Plaats de was losjes in de machine.
- Duw de laaddeur dicht tot u een kliksluiting hoort. Zorg dat er niets tussen de deur is geraakt.

 De laaddeur is vergrendeld als een programma draait. De deur kan alleen even nadat het programma is beëindigd, worden geopend.

 Indien het wasgoed niet goed geladen is, kunnen zich lawaai- en trilproblemen voordoen in de machine.

## Wasmiddel en wasverzachter gebruiken

### Wasmiddellade

De wasmiddellade bestaat uit drie vakken.

- (1) voor voorwas
- (2) voor hoofdwas
- (3) voor wasverzachter
- (\*) bovendien bevindt zich een sifon in het wasverzachtervak.

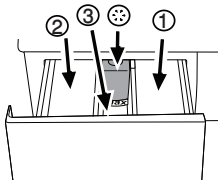

 De wasmiddellade bestaat in twee types afhankelijk van uw wasmachinemodel zoals hierboven beschreven.

### Wasmiddel, wasverzachter en andere reinigingsmiddelen

- Voeg wasmiddel en wasverzachter toe voor het starten van het programma.
- Open de wasmiddellade nooit terwijl het wasprogramma bezig is!
- Indien u een programma draait zonder voorwas, doe dan geen wasmiddel in het voorwasvak (vak nr. 1).
- Indien u een programma draait met voorwas, doe dan geen vloeibaar wasmiddel in het voorwasvak (vak nr. 1).
- Selecteer geen programma met voorwas als u een wasmiddelzak of wasmiddelbol gebruikt. Plaats de zak of de bol direct tussen de was in de machine.

- Indien u vloeibaar wasmiddel gebruikt, vergeet dan niet de houder voor vloeibaar wasmiddel in het hoofdwasvak te plaatsen (vak nr. 2).

### Het wasmiddeltype kiezen

Het type te gebruiken wasmiddel hangt af van het type en de kleur van de stof.

- Gebruik verschillende wasmiddelen voor gekleurde en witte kleding.
- Was uw fijne kleding met speciale wasmiddelen (vloeibaar wasmiddel, wolwasmiddel, enz.) wat alleen gebruikt wordt voor fijne kleding.
- Voor het wassen van donkere kleding en dekens is het aanbevolen een vloeibaar wasmiddel te gebruiken.
- Was wol met een speciaal wolwasmiddel.

 Gebruik enkel wasmiddelen die specifiek voor de wasmachine werden vervaardigd.

 Gebruik geen zeepoeder.

### De hoeveelheid wasmiddel aanpassen

De te gebruiken hoeveelheid wasmiddel hangt af van de hoeveelheid was, de mate van bevuilding en de waterhardheid. Lees de instructies van de fabrikant op de verpakking van het wasmiddel zorgvuldig en volg de doseringwaarden op.

- Gebruik niet meer dan de doseerhoeveelheid aanbevolen op de verpakking van het wasmiddel om problemen te vermijden van buitensporig schuim, slecht spoelen, financiële besparingen en tenslotte milieubescherming.
- Gebruik minder wasmiddel voor kleine hoeveelheden of lichtvervulde kleding.
- Gebruik geconcentreerde wasmiddelen in de aanbevolen dosering.

### Wasverzachters gebruiken

Plaats de verzachter in het wasverzachtervak van de wasmiddellade.

- Gebruik de aanbevolen dosering op de verpakking.
- Overschreed het (>max<) niveau in het wasverzachtervak niet.
- Indien de verzachter niet erg vloeibaar meer is, verdun deze dan met water voor u deze in de wasmiddellade plaatst.

### Vloeibare wasmiddelen gebruiken

Als het product voorzien is van een houder voor vloeibaar wasmiddel:

- Verzekert u ervan dat u de houder voor vloeibaar wasmiddel in het vak nr. "2" heeft gedaan.
- Gebruik de maatbeker van de fabrikant van het wasmiddel en volg de instructies op de verpakking.
- Gebruik de aanbevolen dosering op de verpakking.
- Indien het vloeibare wasmiddel niet erg vloeibaar meer is, verdun het dan met water voor u dit in de houder voor vloeibaar wasmiddel doet.

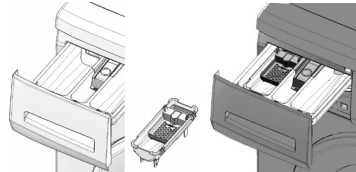

### **Als het product niet voorzien is van een houder voor vloeibaar wasmiddel:**

- Gebruik geen vloeibaar wasmiddel voor de voorwas in een programma met voorwas.
- Gebruik de maatbeker van de fabrikant van het wasmiddel en volg de instructies op de verpakking.
- Vloeibaar wasmiddel bevekt uw kleding indien gebruikt met de Uitgestelde Start functie. Als u de Uitgestelde Start functie gaat gebruiken, gebruik dan geen vloeibaar wasmiddel.

### **Gebruik van gel en wasmiddeltabletten**

Indien u wasmiddeltabletten, -gel, enz. gebruikt, lees dan de instructies van de fabrikant op de verpakking van het wasmiddel zorgvuldig en volg de doseringswaarden op. Als er geen enkele instructie op de verpakking staat, doe als volgt.

- Als het gelwasmiddel vloeibaar is en uw machine niet voorzien is van een speciale houder voor vloeibaar wasmiddel, doe het gelwasmiddel dan in het hoofdwasvak tijdens de eerste watertoevoer. Als uw machine voorzien is van een houder voor vloeibaar wasmiddel, doet u het wasmiddel in deze houder voor u de machine start.
- Als het gelwasmiddel niet vloeibaar is of in een capsule zit, doe deze dan direct in de trommel voor het wassen.
- Doe de wasmiddeltabletten in het hoofdwasvak (vak nummer II) of direct in de trommel voor het wassen.

**i** Wasmiddeltabletten kunnen resten in het wasmiddelvak achterlaten. Indien u dit verneemt, doe de wasmiddeltabletten dan in het vervolg tussen het wasgoed, dichtbij het onderste gedeelte van de trommel.

**i** Gebruik wasmiddeltabletten of -gel zonder de voorwasfunctie te selecteren.

### **Gebruik van stijfjel**

- Voeg vloeibaar stijfjel, poederstijfjel of verfstof in het wasverzachtervak zoals aangegeven op het pakje.
- Gebruik wasverzachter en stijfjel niet samen in een wascyclus.
- Neem de binnenkant van de machine met een vochtige en schone doek af na het gebruik van stijfjel.

### **Gebruik van bleekmiddel**

- Selecteer een programma met voorwas en voeg bleekmiddel toe aan het begin van de voorwas. Plaats geen wasmiddel in het voorwasvak. Als alternatieve toepassing selecteert u een programma met extra spoeling en voegt u bleekmiddel toe terwijl de machine water neemt van het wasmiddelvak tijdens de eerste spoelfase.
- Gebruik geen bleekmiddel gemengd met wasmiddel.
- Gebruik een kleine hoeveelheid (circa 50 ml) bleekmiddel en spoel de kleding goed uit, want dit veroorzaakt huidirritatie. Giet geen bleekmiddel op de kleding en gebruik het niet

op gekleurde kleding.

- Wanneer een op zuurstof gebaseerd bleekmiddel gebruikt wordt, volg de instructies op de verpakking en selecteer een programma dat wast op lagere temperatuur.
- Op zuurstof gebaseerde bleekmiddelen kunnen samen gebruikt worden met wasmiddelen; maar als de consistentie niet gelijk is aan die van het wasmiddel, doe dan het wasmiddel eerst in het vak nr. "II" in de wasmiddellade en wacht tot het wasmiddel weggespoeld wordt terwijl de machine water opneemt. Voeg het bleekmiddel aan hetzelfde vak toe terwijl de machine nog steeds water opneemt.

### **Antikalkproducten gebruiken**

- Gebruik, indien nodig, slechts antikalkmiddelen die speciaal voor wasmachines zijn gemaakt.
- Volg altijd de instructies op de verpakking.

## Tips voor een efficiënte wasbeurt

		Kleding			
		Lichte kleuren en witgoed	Gekleurde was	Donkere kleuren	Fijne was / wol / zijde
		(Aanbevolen temperatuur op basis van de bevuilingsgraad: 40-90 °C)	(Aanbevolen temperatuur op basis van de vuilgraad: koud - 40 °C)	(Aanbevolen temperatuur op basis van de vuilgraad: koud - 40 °C)	(Aanbevolen temperatuur op basis van de vuilgraad: koud - 30 °C)
Bevuilingsgraden	<b>Zwaarbevuild</b> (moeilijke vlekken zoals gras, koffie, fruit en bloed.)	Mogelijk moeten vlekken worden voorbehandeld of is voorwas nodig. Poederwasmiddelen en vloeibare wasmiddelen aanbevolen voor witte was kunnen in de aanbevolen doses worden gebruikt voor sterk vervuild wasgoed. Het is raadzaam poederwasmiddelen te gebruiken om klei en vuilvlekken en vlekken die gevoelig zijn voor bleekmiddelen schoon te maken.	Poederwasmiddelen en vloeibare wasmiddelen aanbevolen voor gekleurde was kunnen in de aanbevolen doses worden gebruikt voor sterk vervuild wasgoed. Het is raadzaam poederwasmiddelen te gebruiken om klei en vuilvlekken en vlekken die gevoelig zijn voor bleekmiddelen schoon te maken. Gebruik wasmiddelen zonder bleekmiddelen.	Vloeibare wasmiddelen geschikt voor gekleurde was en donkere kleuren kunnen in de aanbevolen doses worden gebruikt voor sterk vervuild wasgoed.	Geef de voorkeur aan vloeibare wasmiddelen die speciaal werden ontwikkeld voor fijne was. Wol en zijde moet worden gewassen met speciaal daartoe ontwikkelde wasmiddelen.
	<b>Normaal bevuild</b> (Bijvoorbeeld voor vlekken veroorzaakt door het lichaam op kragen en polsen)	Poederwasmiddelen en vloeibare wasmiddelen aanbevolen voor witte was kunnen in de aanbevolen doses worden gebruikt voor normaal vervuild wasgoed.	Poederwasmiddelen en vloeibare wasmiddelen aanbevolen voor gekleurde was kunnen in de aanbevolen doses worden gebruikt voor normaal vervuild wasgoed. Gebruik wasmiddelen zonder bleekmiddelen.	Vloeibare wasmiddelen geschikt voor gekleurde was en donkere kleuren kunnen in de aanbevolen doses worden gebruikt voor normaal vervuild wasgoed.	Geef de voorkeur aan vloeibare wasmiddelen die speciaal werden ontwikkeld voor fijne was. Wol en zijde moet worden gewassen met speciaal daartoe ontwikkelde wasmiddelen.
	<b>Lichtbevuild</b> (zonder zichtbare vlekken.)	Poederwasmiddelen en vloeibare wasmiddelen aanbevolen voor witte was kunnen in de aanbevolen doses worden gebruikt voor licht vervuild wasgoed.	Poederwasmiddelen en vloeibare wasmiddelen aanbevolen voor gekleurde was kunnen in de aanbevolen doses worden gebruikt voor licht vervuild wasgoed. Gebruik wasmiddelen zonder bleekmiddelen.	Vloeibare wasmiddelen geschikt voor gekleurde was en donkere kleuren kunnen in de aanbevolen doses worden gebruikt voor licht vervuild wasgoed.	Geef de voorkeur aan vloeibare wasmiddelen die speciaal werden ontwikkeld voor fijne was. Wol en zijde moet worden gewassen met speciaal daartoe ontwikkelde wasmiddelen.

## 4 Bediening van het product

### Bedieningspaneel

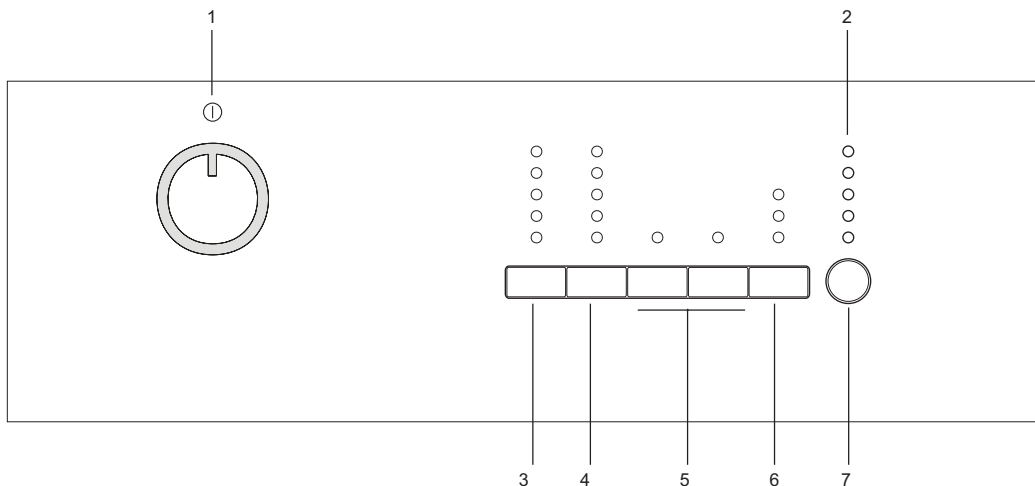

1 - Programmakeuzeknop (bovenste positie Aan/Uit)

2 - Programmaverloopindicator

3 - Knop voor temperatuuraanpassing

4 - Aanpassingsknop voor centrifugeersnelheid

5 - Hulpfunctieknoppen

6 - Knop voor Uitgestelde Start (in sommige modellen)

7 - Start / Pauze-knop

### De machine voorbereiden

Verzeker u ervan dat de slangen stevig zijn aangesloten. Steek de stekker van de machine in het stopcontact. Draai de waterkraan volledig open. Plaats de was in de machine. Voeg wasmiddel en wasverzachter toe.

### Programmaselectie

- Selecteer het geschikte programma voor het type, de hoeveelheid en de bevuilingsgraad van de was overeenkomstig met de "Tabel programma en verbruik" en de temperatuurtabel onderaan.

90°C	Sterk bevuild, wit katoen en linnen. (salontafelkleedjes, tafelkleedjes, handdoeken, beddengoed, enz.)
60°C	Normaal bevuild, gekleurde, wasechte katoen of synthetische kleding (overhemden, nachthemden, pyjama's, enz.) en licht bevuild linnengoed (ondergoed, enz.)
40°C- 30°C- Koud	Gecombineerde was inclusief fijne weefsels (vitrages, enz.), synthetische en wollen stoffen.

- Selecteer het gewenste programma met de Programmakeuzeknop.

**i** De programma's zijn beperkt tot de hoogste centrifugeersnelheid die geschikt is voor dat

bepaalde type stof.

**i** Denk bij het selecteren van een programma altijd aan het type stof, de kleur, de bevuilingsgraad en de toegestane watertemperatuur.

**i** Selecteer altijd de laagste vereiste temperatuur. Hogere temperaturen betekenen een hoger stroomverbruik.

**i** Voor meer programmadetails, zie "Tabel programma en verbruik".

### Hoofdprogramma's

Afhankelijk van het type stof gebruikt u de volgende hoofdprogramma's:

#### • Katoen

Het is aanbevolen voor uw katoenen items (zoals lakens, dekbedhoes- en kussensloopsets, handdoeken, badjassen, ondergoed, enz.) Uw wasgoed zal met krachtige wasbewegingen worden gewassen tijdens een langere wascyclus.

#### • Synthetisch

Gebruik dit programma om uw synthetische kleding te wassen (overhemden, bloesen, synthetisch/katoenmengsels, enz.). Het programma wast met langzamere bewegingen en heeft een kortere wascyclus in vergelijking met het programma "Katoen".

Gebruik voor gordijnen en voile het programma "Synthetisch 40°C" met voorwas en antikreukfuncties geselecteerd. Omdat hun netweefsel overmatig schuimen veroorzaakt, wast

u de vitrages/voile met een kleine hoeveelheid wasmiddel in het hoofdwasvak. Plaats geen wasmiddel in het voorwasvak.

#### • **Wol**

Gebruik dit programma om uw wollen kleding te wassen. Selecteer de geschikte temperatuur overeenkomstig de labels in uw kleding. Gebruik een wolwasmiddel voor wol.

### **Extra programma's**

Voor speciale gevallen beschikt de machine over extra programma's.

**i** De extra programma's kunnen verschillen afhankelijk van uw machinemodel.

#### • **Katoen Eco**

U kunt uw normaal vervuild duurzaam katoen en linnen wasgoed met dit programma wassen terwijl u het meeste energie en water spaart in vergelijking met andere katoenwasprogramma's. De reële watertemperatuur kan verschillen van de aangegeven cyclustemperatuur. De programmaduur kan automatisch worden ingekort in de latere fasen van het wasprogramma afhankelijk van het feit of de trommel minder vol zit (bijv. een halve trommel). In dit geval kan het energie- en waterverbruik nog dalen waardoor u de mogelijkheid hebt om nog goedkoper te wassen. Deze functie is beschikbaar voor bepaalde modellen die de overblijvende wastijd weergeven.

#### • **BabyProtect (BabyBeveiliging)**

Gebruik dit programma voor babykleertjes en kleding van personen die allergisch zijn. Er wordt in een hogere hygiëne voorzien door een langere verhittingperiode en een extra spoelcyclus.

#### • **Handwas 20'**

Gebruik dit programma om uw wol/fijne was met het label "niet machinewasbaar" waarvoor handwas aanbevolen is, te wassen. De was wordt met zeer langzame wasbewegingen gewassen om het wasgoed niet te beschadigen.

#### • **Dagelijks expres**

Gebruik dit programma om snel uw lichtvervuild katoenen wasgoed te wassen.

#### • **Donker Textiel**

Gebruik dit programma om uw donkergekleurde was te wassen, of gekleurde was waarvan u de kleur niet wilt vervagen. Wassen wordt uitgevoerd met minder mechanische bewegingen op een lage temperatuur. Het wordt aanbevolen om vloeibaar wasmiddel of wolwasmiddel te gebruiken voor donkergekleurde was.

#### • **Gemengd 40 (Mix 40)**

Gebruik dit programma om uw katoenen en synthetische wasgoed samen te wassen zonder deze te sorteren.

### **Speciale programma's**

Voor specifieke toepassingen selecteert u één van de volgende programma's:

#### • **Spoelen**

Gebruik dit programma wanneer u afzonderlijk wilt spoelen of stijven.

#### • **Centrifugeren + Pompen**

Gebruik dit programma om een extra centrifugeercyclus aan de was toe te voegen of om

het water weg te pompen uit de machine.

Voor u dit programma start, selecteert u de gewenste centrifugeersnelheid en drukt u op de knop Start/Pauze. Eerst zal de machine het water binnenin wegpompen. Dan zal het de was met een vastgestelde centrifugeersnelheid centrifugeren en het vrijkomende water wegpompen.

Indien u alleen het water weg wilt pompen zonder uw was te centrifugeren, selecteer u het Pompen+Centrifugeren-programma en daarna de Niet Centrifugeren-functie met behulp van de knop Aanpassing Centrifugeersnelheid. Druk op de knop Start/Pauze.

**i** Gebruik een lagere centrifugeersnelheid voor fijne was.

### **Temperatuurselectie**

Telkens wanneer een nieuw programma is geselecteerd, verschijnt de aanbevolen temperatuur voor dat geselecteerde programma op de temperatuurindicator.

Om de temperatuur te verlagen, drukt u opnieuw op de knop "Aanpassing Temperatuur". De temperatuur zal geleidelijk afnemen.

**i** Als het programma het verwarmingsproces nog niet heeft bereikt, kunt u de temperatuur aanpassen zonder de machine in de Pauze-stand te zetten.

### **Selectie centrifugeersnelheid**

Wanneer een nieuw programma is geselecteerd, wordt de aanbevolen centrifugeersnelheid van het geselecteerde programma weergegeven op de indicator van de centrifugeersnelheid.

Om de centrifugeersnelheid te verminderen, drukt u op de knop Aanpassing Centrifugeren. De centrifugeersnelheid zal geleidelijk verminderen. Dan verschijnen, afhankelijk van het productmodel, "Spoelstop" en "Niet Centrifugeren" opties op het scherm. Zie "Hulpfunctiekeuze" paragraaf voor uitleg van deze opties.

**i** Als het programma het centrifugeerproces nog niet heeft bereikt, kunt u de snelheid aanpassen zonder de machine in de Pauze-stand te zetten.

## Tabel programma en verbruik

FL		Hulpfunctie										Selecteerbaar temperatuurbereik in °C	
Programma	Max. Lading (kg)	Programmaduur (~ min)	Waterverbruik (l)	Energieverbruik (kWh)	Max. Snelheid***	Voorwas	Snelle wasbeurt	Extra spoelen	Antikreuk	Spoelstop	Weken		Pet hair removal
Katoen	90	6	150	65	2.00	1600	•	•	•	•	•	•	Koud-90
Katoen	60	6	122	65	1.35	1600	•	•	•	•	•	•	Koud-90
Katoen	40	6	102	65	0.70	1600	•	•	•	•	•	•	Koud-90
Katoen Eco	60**	6	160	44	1.01	1600				•			40-60
Katoen Eco	60**	3	130	37	0.82	1600				•			40-60
Katoen Eco	40**	3	130	37	0.64	1600				•			40-60
Dagelijks expres	90	6	88	47	1.70	1400			•	•			Koud-90
Dagelijks expres	60	6	58	60	1.00	1400			•	•			Koud-90
Dagelijks expres	30	6	28	55	0.20	1400			•	•			Koud-90
Donker Textiel	40	2.5	107	58	0.45	800			*	•			Koud-40
Gemengd 40 (Mix 40)	40	3	115	45	0.50	800	•	•	•	•	•	•	Koud-40
Handwas 20°	20	1	43	30	0.15	600							20
Wol	40	1.5	60	40	0.30	600			•	•			Koud-40
BabyProtect (BabyBeveiliging)	90	6	165	82	2.00	1600	•		*	•	•		30-90
Synthetisch	60	2.5	116	45	0.90	800	•	•	•	•	•	•	Koud-60
Synthetisch	40	2.5	106	45	0.42	800	•	•	•	•	•	•	Koud-60

\*\* "Katoen eco 40°C en katoen eco 60°C zijn de standaard programma's." Deze programma's worden 'standaard 40°C katoenprogramma' en 'standaard 60°C katoenprogramma' genoemd

- Selecteerbaar
- \* Automatisch geselecteerd, kan niet worden geannuleerd.
- \*\*\* Energielabelprogramma (EN 60456 Ed.3)
- \*\*\*\* Als de maximale centrifugeersnelheid van de machine lager is als deze waarde, kunt u enkel tot de maximale centrifugeersnelheid selecteren.

**i** Het water- en stroomverbruik kan afwijken door veranderingen in de waterdruk, waterhardheid en watertemperatuur, omgevingstemperatuur, type en hoeveelheid was, selectie van hulpfuncties en centrifugeersnelheid en schommelingen in de netspanning.

**i** U kunt de wastijdsduur van het geselecteerde programma zien op het scherm van de machine. Het is normaal dat zich kleine veranderingen voordoen tussen de aangegeven tijd op het scherm en de werkelijke wastijd.

**i** De hulpfuncties in de tabel kunnen verschillen afhankelijk van het model van uw machine.

## Selectie van hulpfuncties

Gebruik de volgende hulpfuncties naar uw dagelijkse behoeften. Selecteer de gewenste hulpfuncties voor u het programma start. U kunt ook hulpfuncties kiezen of annuleren die geschikt zijn voor het programma dat draait zonder op de knop Start/Pauze te drukken tijdens het in werking zijn van de machine. Hiervoor dient de machine zich een fase voor de te selecteren of te annuleren hulpfunctie te bevinden.

Als de hulpfunctie niet kan worden gekozen of geannuleerd, knippert het lampje van de betreffende hulpfunctie 3 maal om de gebruiker te waarschuwen.

- i** Sommige functies kunnen niet samen worden geselecteerd. Bijvoorbeeld, Voorwas en Kort Wassen.
- i** Indien voordat de machine start een tweede hulpfunctie niet samen blijkt te gaan met de eerste geselecteerde, zal de eerst geselecteerde functie geannuleerd worden en de tweede hulpfunctie in werking blijven. Indien u bijvoorbeeld Kort Wassen wilt selecteren nadat u Voorwas heeft geselecteerd, zal Voorwas geannuleerd worden en Kort Wassen in werking blijven.
- i** Een hulpfunctie die niet compatibel is met het programma, kan niet worden geselecteerd. (Zie "Tabel programma en verbruik".)
- i** Hulpfunctieknoppen kunnen verschillen afhankelijk van het model van de machine.

### • Voorwas

A Een voorwas is enkel nuttig bij zeer vuile was. Als u de voorwas niet gebruikt, bespaart u energie, water, wasmiddel en tijd.

- i** Een voorwas zonder wasmiddel is aanbevolen voor volles en gordijnen.

### • Snelle wasbeurt

Deze functie kan worden gebruikt voor programma's voor katoen en synthetische stoffen. Ze vermindert de wastijd en ook het aantal spoelcycli voor licht bevuild wasgoed.

- i** Telkens wanneer u deze functie selecteert, laadt u de machine met de helft van de maximale hoeveelheid wasgoed die aangegeven staat in de programmatabel.

### • Extra spoelen

Met deze functie kunt u de machine naast de normale spoelfase na de hoofdwas nog eens extra laten spoelen. Het risico voor een gevoelige huid (baby's, allergische huid enz.) als gevolg van de minimale wasmiddelresten op het wasgoed wordt zo gereduceerd.

### • Antikreuk

Deze functie kreukt het wasgoed minder tijdens het wassen. Trommelbewegingen worden vermindert en centrifugeersnelheid is beperkt om kreuken te voorkomen. Daarnaast wordt het wassen uitgevoerd bij een hoger waterniveau. Gebruik deze functie voor fijne was die gemakkelijk kreukt.

### • Spoelstop

Indien u het wasgoed niet onmiddellijk na het programma wilt verwijderen, kunt u de functie spoelstop gebruiken en uw wasgoed in het laatste

spoelwater laten staan om te voorkomen dat het kreukt wanneer er geen water meer in de machine staat. Druk na deze fase op de knop Start/Pauze als u het water wilt wegpompen zonder uw wasgoed te centrifugeren. Het programma zal hervat en beëindigd worden na het wegpompen van het water. Indien u het wasgoed in het water wilt centrifugeren, past u de Centrifugeersnelheid aan en drukt u op knop Start / Pauze.

Het programma wordt hervat. Het water wordt weggepompt, het wasgoed wordt gecentrifugeerd en het programma wordt beëindigd.

### • Weken

De hulpfunctie Weken verzekert u van betere verwijdering van ingedroogde vlekken op uw kleding door deze in het water met wasmiddel te houden voordat het programma start.

### • Pet hair removal

Deze functie verwijdert effectiever het huisdierhaar dat op uw kleding achter is gebleven. Indien deze functie is geselecteerd worden Voorwas en Extra spoelen stappen toegevoegd aan het normale programma. Door te wassen met meer water (30%) worden huisdierharen effectiever verwijderd.

**⚠** Was nooit uw huisdier in uw wasmachine.

**Uitgestelde Start** (slechts in enkele modellen)  
Met de Uitgestelde Start functie kan het programma met 3, 6 of 9 uur uitgesteld worden.

- i** Gebruik geen vloeibaar wasmiddel wanneer u Uitgestelde Start instelt! Er bestaat een risico op bevelking van de kleding.

Doe de laaddeur open, plaats het wasgoed en voeg wasmiddel toe, enz. Selecteer het wasprogramma, de temperatuur, centrifugeersnelheid, en indien nodig, de hulpfuncties. Stel de gewenste tijd in door op de knop Uitgestelde Start te drukken. Wanneer u de knop één keer indrukt zal het starten met 3 uren uitgesteld worden. Wanneer dezelfde knop nogmaals wordt ingedrukt zal 6 uur geselecteerd worden. En wanneer deze voor de derde keer wordt ingedrukt zal het starten met 9 uur worden uitgesteld. Indien u de knop Uitgestelde Start nogmaals indrukt, zal de Uitgestelde Start functie worden geannuleerd. Druk op de knop Start/Pauze. Het vorige startuitstellampje gaat uit en het volgende startuitstellampje wordt na elke 3 uur ingeschakeld. Aan het eind van het aftellen zullen alle startuitstellampjes uitgaan en zal het geselecteerde programma starten.

- i** Tijdens de startuitstelperiode kan meer was worden geladen.

### Veranderen van de Uitgestelde Start periode

Druk op de knop Uitgestelde Start. Telkens als de knop wordt ingedrukt zal de periode met 3 uur vermeerderd worden en zal het lampje van het geselecteerde startuitstel aangaan.

### Annuleren van de Uitgestelde Start functie

Indien u het aftellen van het startuitstel wilt annuleren en het programma onmiddellijk wilt starten: Zet de Uitgestelde Start periode op nul (alle startuitstelperiodelampjes zullen uitgaan) of zet de knop Programmakeuze op een willekeurig programma. Zo wordt de Uitgestelde Start functie geannuleerd. Het lampje Einde/Annuleren knippert

constant. Kies vervolgens opnieuw het programma dat u wilt draaien. Druk op de knop Start / Pauze om het programma te starten.

## Het programma starten

Druk op de knop Start / Pauze om het programma te starten. Het programmaverlooplampje dat het opstarten van het programma weergeeft, begint te branden.

- i** Als binnen een minuut tijdens het programmakeuzeprocess er geen programma wordt gestart of geen enkele knop wordt ingedrukt, schakelt de machine naar de Pauze-modus. Het lichtniveau van de temperatuur-, snelheid en deurindicatoren neemt af. Andere lampjes en indicators gaan uit. Als de Programmakeuzeknop eenmaal is gedraaid of een willekeurige knop is ingedrukt zullen de lampjes en indicators weer aangaan.

## Kinderslot

Gebruik de kinderslotfunctie om te voorkomen dat kinderen aan de machine komen. Zo kunt u voorkomen dat er zich wijzigingen in een draaiend programma voordoen.

- i** Indien de Programmakeuzeknop wordt gedraaid terwijl het kinderslot actief is, zullen de lampjes op de 1e en 2e hulpfunctieknoppen 3 keer knipperen. Het kinderslot staat geen enkele wijziging in de programma's en de geselecteerde temperatuur, snelheid en hulpfuncties toe.

- i** Zelfs als een ander programma wordt geselecteerd met de Programmakeuzeknop zal, als het Kinderslot actief is, het voorgaand geselecteerde programma door blijven draaien.

- i** Indien het Kinderslot actief is en de machine in werking, kunt u de machine in Pauze-modus zetten zonder het Kinderslot te desactiveren door de Programmakeuzeknop op de Aan / Uit positie te draaien. Indien u de Programmakeuzeknop hierna draait, zal het programma hervat worden.

Om het Kinderslot te activeren:

Druk en houd de 1e en 2e hulpfunctieknoppen 3 seconden ingedrukt. De lampjes op de 1e en 2e hulpfunctieknoppen zullen knipperen terwijl u de knoppen gedurende 3 seconden ingedrukt houdt.

Om het Kinderslot te desactiveren:

Druk en houd de 1e en 2e hulpfunctieknoppen 3 seconden ingedrukt tijdens het draaien van elk willekeurig programma. De lampjes op de 1e en 2e hulpfunctieknoppen zullen knipperen terwijl u de knoppen gedurende 3 seconden ingedrukt houdt.

- i** Behalve bovenstaande methode kunt het Kinderslot desactiveren door de Programmakeuzeknop op de Aan / Uit positie te draaien als er geen programma draait, en een ander programma selecteren.

- i** Als de stroom terugkeert na een stroomstoring of nadat uw machine afgesloten is geweest en opnieuw aangesloten wordt, zal het Kinderslot niet gedesactiveerd worden als de machine zijn werking hervat.

## Programmaverloop

Het verloop van een draaiend programma kan gevolgd worden op de Programmaverloopindicator. Aan het begin van elke programmastap zal het relevante indicatorlampje aan gaan en het lampje van de voltooide stap uit.

Terwijl het programma draait kunt u de hulpfuncties, snelheid- en temperatuurinstellingen wijzigen zonder het verloop van het programma te onderbreken. Om dit te doen, moet de wijziging die u wilt doorvoeren een stap zijn, die zich na de stap bevindt die bezig is. Als de verandering niet compatibel is zullen de relevante lampjes 3 keer knipperen.

- i** Als de machine de centrifugeerstep niet ingaat, kan de Spoelstopfunctie actief zijn of is het automatische waarnemingssysteem voor onevenwichtige lading mogelijk geactiveerd door een onevenwichtige verdeling van de was in de machine.

## Laaddeurvergrendeling

De laaddeur van de machine heeft een vergrendelingssysteem dat voorkomt dat de deur open indien het waterniveau ongeschikt is.

Het laaddeurlampje zal beginnen te knipperen als de machine op de Pauze-modus is gezet. De machine controleert het waterniveau binnenin. Als het niveau geschikt is zal het Laaddeurlampje aangaan binnen 1-2 minuten en kan de laaddeur geopend worden. Als het niveau ongeschikt is zal het Laaddeurlampje uit gaan en kan de laaddeur niet worden geopend. Als u gedwongen bent de Laaddeur te openen terwijl het Laaddeurlampje uit is, moet u het huidige programma annuleren; zie "Annuleren van het programma".

## De selecties wijzigen nadat

### het programma gestart is

#### Het programma in de pauze-modus zetten

Druk tijdens het draaien van het programma op de knop Start/Pauze om de machine over te schakelen op de pauze-stand. Het lampje van de fase waarin de machine zich bevindt begint te knipperen in de programmaverloopindicator en laat zien dat de machine is overgeschakeld naar de pauze-stand. Als de deur geopend kan worden, brandt het Laaddeurlampje ononderbroken naast het lampje van de programmafase.

#### De snelheid- en temperatuurinstellingen veranderen in verband met hulpfuncties

Afhankelijk van de programmastap die bereikt is kunt u de hulpfuncties annuleren of activeren; zie "Hulpfunctiekeuze".

U kunt ook de snelheid- en temperatuurstand wijzigen; zie, "Centrifugeersnelheidkeuze" en "Temperatuurkeuze".

- i** Als de wijziging niet toegestaan is zal het relevante lampje 3 keer knipperen.

#### Toevoegen of uitsluiten van wasgoed

Druk op de knop Start/Pauze om de machine over te schakelen op de pauze-modus. Het lampje van het relevante programma, waarin de machine zich bevond toen deze in de pauze-stand werd gezet, zal knipperen.

Wacht tot de Laaddeur geopend kan worden. Open de Laaddeur en voeg wasgoed toe of neem wasgoed uit. Sluit de laaddeur. Maak, indien nodig, wijzigingen in hulpfuncties, temperatuur- en snelheidstand. Druk op de knop Start/Pauze om het programma te starten.

### Annuleren van het programma

Om het programma de annuleren draait u de Programmamekeuzeknop om een ander programma te kiezen. Het vorige programma wordt geannuleerd. Eind / Annuleren-lampje zal knipperen om aan te geven dat het programma geannuleerd is.

Uw machine zal het programma beëindigen als u de Programmamekeuzeknop draait; het zal, desalniettemin, niet het water uit de machine pompen. Als u een nieuw programma selecteert en start, zal het nieuw geselecteerde programma starten afhankelijk van de stap waarin het vorige programma was geannuleerd. De machine kan bijvoorbeeld meer water nemen of verder wassen met het water in de machine.

**i** Afhankelijk van de stap waar het programma in geannuleerd is, kunt u mogelijk wasmiddel en wasverzachter toe moeten voegen voor het programma dat u nieuw heeft geselecteerd.

## 5 Onderhoud en reiniging

Indien op regelmatige basis gereinigd zal de levensduur van het product worden verlengd en veelvoorkomende problemen verminderd.

### Schoonmaken van de wasmiddellade

Reinig het wasmiddelbakje regelmatig (om de 4-5 wascycli) zoals hieronder wordt aangegeven, om de ophoping van poederwasmiddel op langere termijn te voorkomen.

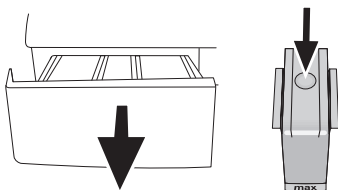

Druk op het gemarkeerde punt van de sifon in het wasverzachtervak en trek naar u toe tot de lade verwijderd is uit de machine.

**i** Als meer dan een normale hoeveelheid water en wasverzachtermengsel zich begint te verzamelen in het wasverzachtervak, moet de sifon worden gereinigd.

Was het wasmiddelbakje en de sifon met voldoende lauw water in een wasbak. Draag beschermende handschoenen of gebruik een geschikte borstel om te vermijden dat de resten in het bakje bij het reinigen in aanraking komen met uw huid. Schuif de lade terug op zijn plaats na reiniging en verzekert u ervan dat deze juist

geplaatst is.

### Reinig de watertoevoerfilters.

Er bevindt zich een filter aan het uiteinde van elke watertoevoerlepel aan de achterkant van de machine en ook aan het uiteinde van elke watertoevoerslang waar deze aangesloten zijn op de kraan. Die filters voorkomen dat vreemde substanties en vuil in het water in de wasmachine terecht komen. De filters moeten worden gereinigd omdat ze vuil worden.

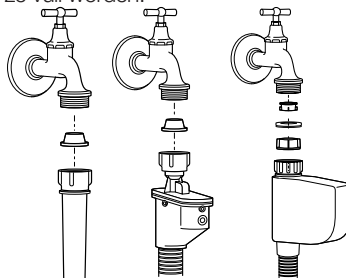

Sluit de kranen. Verwijder de moeren van de watertoevoerslangen om bij de filters op de watertoevoerleppen te komen. Reinig ze met een geschikte borstel. Als de filters te vuil zijn, verwijfdt u ze met een buigtang om ze te reinigen. Verwijder de filters op de platte uiteinden van de watertoevoerslangen met de pakkingen en reinig ze zorgvuldig onder stromend water. Bevestig de pakkingen en filters zorgvuldig terug op hun plaats en draai de moeren van de slang met de hand dicht.

### Resterend water wegpompen en de pompfilter reinigen

Het filtersysteem in uw machine verhindert dat stukken zoals knopen, munten en stofvezels de pomprotor verstoppen tijdens het wegpompen van het water. Zo zal het water zonder problemen weglopen en zal de levensduur van de pomp verlengen.

Indien de machine het water niet kan wegpompen, is de pompfilter verstopt. Het filter dient gereinigd te worden als het verstopt is of minimaal om de 3 maanden. Het water moet eerst weggepompt zijn om de pompfilter te reinigen.

Bovendien dient, voordat de machine vervoerd wordt (bijv. als u verhuist) en in geval van bevriezing van het water, het water volledig weggepompt te zijn.

**⚠** Vreemde substanties die in het pompfilter achterblijven kunnen uw machine beschadigen of vreemde geluiden veroorzaken.

Ten einde de vuile filter te reinigen en het water weg te pompen:

Verwijder de stekker uit het stopcontact.

**⚠** Watertemperatuur in de machine kan oplopen tot 90 °C. Om kans op verbranding te voorkomen dient het filter gereinigd te worden nadat het water in de machine is afgekoeld.

Open het filterdeksel.

Indien het filterdeksel uit twee stukken bestaat, druk het lipje op het filterdeksel naar beneden en trek het stuk eruit naar u toe.

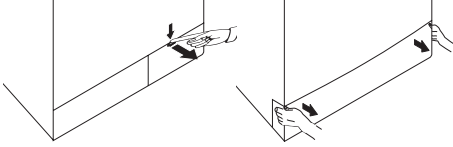

Indien het filterdeksel uit een stuk bestaat, trek de deksel aan beide zijden bovenop om te openen.

**i** U kunt het filterdeksel verwijderen door deze lichtjes naar beneden te duwen met een instrument met een smal plastic uiteinde, door de opening boven het filterdeksel. Gebruik geen instrument met een metalen uiteinde om de deksel te verwijderen.

Sommige van onze producten hebben een noodafvoerslang en sommige niet. Volg de stappen hieronder om het water weg te laten lopen.

Weg laten lopen van het water als het product voorzien is van een noodafvoerslang:

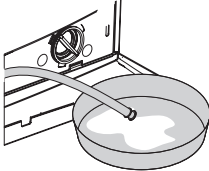

Trek de noodafvoerslang van zijn plaats. Zet een grote container aan het eind van de slang. Voer het water af in de container door de plug aan het uiteinde van de slang te verwijderen. Blokkeer de toevoer van de slang door de plug terug te plaatsen wanneer de container vol is. Herhaal de bovenstaande procedure nadat de container is geledigd om het water volledig uit de machine te laten lopen. Als het water afgevoerd is sluit u het einde weer met de plug en bevestigt u de slang op zijn plaats. Draai het pompfilter om het uit te nemen. Weg laten lopen van het water als het product niet voorzien is van een noodafvoerslang:

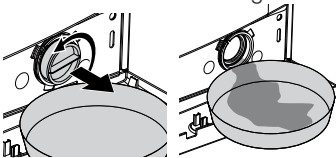

Plaats een grote container voor de filter om het water uit de filter op te vangen. Draai het pompfilter los (tegen de klok in) tot het water eruit begint te lopen. Leid het lopende water in de container die u voor de filter hebt gezet. Houd altijd een doekje bij de hand om gemorst water te absorberen. Als het water uit de machine gelopen is neemt u het filter volledig uit door deze te draaien. Reinig alle resten in het filter alsook vezels, indien aanwezig, rondom de pomprotor. Installeer het filter.

**⚠** Als uw product een watersproeifunctie heeft, plaats het filter dan in zijn behuizing in de pomp. Forceer het filter nooit wanneer u hem in de

behuizing installeert. Bevestig het filter volledig op zijn plaats. Anders kan er water lekken op het filterdeksel.

Als het filterdeksel uit twee stukken bestaat, sluit u het filterdeksel door op het lipje de drukken. Als het een stuk is, plaatst u eerst de lipjes in het lage gedeelte op hun plek en duwt u daarna op het bovendeele om het te sluiten.

## 6 Technische specificaties

Modellen (FL)	WMB 61421 M
Maximale capaciteit droge was (kg)	6
Hoogte (cm)	84
Breedte (cm)	60
Diepte (cm)	45
Nettogewicht (±4 kg)	65
Elektrische stroom (V/Hz)	230 V / 50Hz
Totale stroom (A)	10
Totaal vermogen (W)	2200
Centrifugesnelheid (max. omw.)	1400
Stroomverbruik in stand-by (W)	1.00
Stroomverbruik in uitstand (W)	0.25

- i** De technische specificaties kunnen wijzigen zonder voorafgaande kennisgeving om de kwaliteit van het product te verbeteren.
- f** De figuren in deze handleiding zijn schematisch en komen mogelijk niet exact met het product overeen.
- i** De waarden vermeld op de productlabels of in de bijgeleverde documentatie zijn verkregen in het laboratorium in overeenkomst met de relevante standaarden. Afhankelijk van de werkings- en milieuvoorwaarden van het product, kunnen de waarden variëren.



Dit apparaat draagt het symbool voor gescheiden inzameling van afgedankte elektrische en elektronische apparatuur. Het valt hierdoor onder de bepalingen van richtlijn 2002/96/EG die voorschrijft dat het gerecycled dan wel ontmanteld moet worden teneinde het milieu te sparen. U kunt u voor nadere inlichtingen wenden tot uw gemeente. Elektronische producten die niet gescheiden worden ingezameld vormen een potentieel gevaar voor het milieu en de volksgezondheid wegens de gevaarlijke stoffen die deze apparatuur bevat.

Donkere was (Donker Textiel)	Donkere was (Donker Textiel)	Synthetisch	Katoen	Voorwas	Hoofdwash	Spoelen	Wassen	Centrifugeren	Fijne was	Pet hair removal
Afvoer (Pompen)	Antikreuk	Dekbed (Lakens)	Kinderslot	Handwas	BabyBeveiliging (BabyProtect)	Katoen Eco	Wol	expres 14 Superkort expres	Dagelijks	Vuldeur
Dagelijks expres	Spoelstop	Opstarten / Pauze	Niet centrifugeren	Snelle wasbeurt	Klaar	Koud	Temperatuur	Zelfreiniging	Ondergoed	Aan/Uit
Gemengd 40	Super 40	Extra spoelen	Verluchten	Hemden	Jeans	Sport	Startuitstel	Intensief wassen	Eco Schoonmaken (Eco Clean)	

## 7 Probleemoplossing

Programma kan niet worden gestart of geselecteerd.

- De wasmachine is mogelijk overgeschakeld op de zelfbeschermingsmodus vanwege een voedingprobleem (zoals lijnspanning, waterdruk, enz.). >>> *Om het programma de annuleren draait u de Programmakeuzeknop om een ander programma te kiezen. Het vorige programma wordt geannuleerd. (Zie "Annuleren van het programma")*

Water in de machine.

- Er kan wat water achtergebleven zijn in het product door de kwaliteitscontroleprocessen in de productie. >>> *Dit is geen fout; water is niet schadelijk voor de machine.*

Machine trilt of maakt lawaai.

- De machine staat mogelijk uit evenwicht. >>> *Stel de poten om de machine waterpas te zetten.*
- Er kan iets hard in het pompfilter terechtgekomen zijn. >>> *Reinig de pompfilter.*
- De transportbeveiligingsbouten zijn niet verwijderd. >>> *Verwijder de transportbeveiligingsbouten.*
- De hoeveelheid wasgoed in de machine kan te weinig zijn. >>> *Voeg meer was toe aan de machine.*
- De machine kan overladen zijn met wasgoed. >>> *Neem wat wasgoed uit de machine of verdeel het beter met de hand voor meer evenwicht in de machine.*
- De machine leunt op een onbuigzaam voorwerp.. >>> *Zorg ervoor dat de machine nergens op leunt.*

De machine is gestopt kort nadat het programma werd gestart.

- De machine kan tijdelijk gestopt zijn omwille van een lage spanning. >>> *De machine zal het draaien hervatten wanneer de spanning terug op het normale niveau is.*

Programmatijd loopt niet terug. (Op modellen met scherm)

- Tijdschakelaar stopt tijdens toevoer van water. >>> *Tijdschakelaarindicator loopt niet terug voordat de machine voldoende water heeft. De machine zal wachten tot er voldoende water is om slechte wasresultaten te vermijden omwille van een gebrek aan water. De tijdschakelaarindicator zal het teruglopen hierna hervatten.*
  - Tijdschakelaar stopt tijdens verwarming. >>> *De tijdschakelaarindicator loopt niet terug voordat de machine de geselecteerde temperatuur heeft bereikt.*
  - Tijdschakelaar stopt tijdens centrifugeren. >>> *Het automatische waarnemingssysteem voor onevenwichtige lading kan geactiveerd zijn door een onevenwichtige verdeling van het wasgoed in de trommel.*
- i** De machine schakelt niet naar de centrifugeerfase wanneer het wasgoed niet evenwichtig verdeeld is in de trommel om schade aan de machine en zijn omgeving te vermijden. Het wasgoed moet herverdeeld en opnieuw gecentrifugeerd worden.

Er komt schuim uit de wasmiddellade.

- Er is teveel wasmiddel gebruikt. >>> *Meng 1 eetlepel verzachter en 1/2 l water en giet in het hoofdwaskvak van de wasmiddellade.*
- i** Doe een dusdanige hoeveelheid wasmiddel in de machine geschikt voor de programma's en maximale lading zoals aangegeven in "Tabel programma en verbruik". Indien u chemische producten toevoegt (vlekverwijderaars, bleekmiddelen enz) dient u de hoeveelheid wasmiddel te verminderen.

Wasgoed blijft nat na het beëindigen van het programma

- Er kan overmatig schuimvorming hebben plaatsgevonden en het automatische schuimabsorptiesysteem kan ingeschakeld zijn door het gebruik van te veel wasmiddel. >>> *Gebruik de aanbevolen hoeveelheid wasmiddel.*
- i** De machine schakelt niet naar de centrifugeerfase wanneer het wasgoed niet evenwichtig verdeeld is in de trommel om schade aan de machine en zijn omgeving te vermijden. Het wasgoed moet herverdeeld en opnieuw gecentrifugeerd worden.

**⚠** Als u het probleem, desondanks het volgen van de instructies in deze sectie, niet kunt oplossen, vraag het dan aan uw dealer of de Geautoriseerde Onderhoudsmonteur. Probeer nooit zelf een niet-functioneel product te repareren.

# beko



Waschmaschine  
Bedienungsanleitung

WMB 61421 M

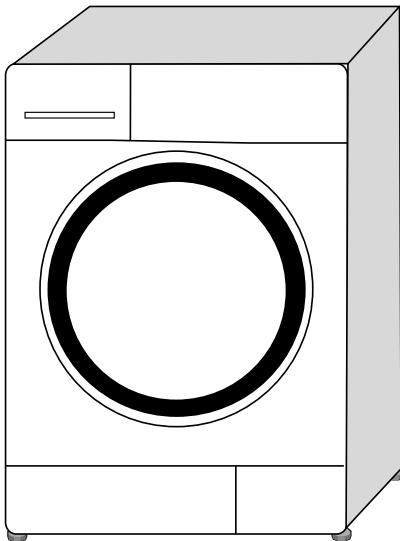

Document Number

# 1 Wichtige Hinweise zu Ihrer Sicherheit

In diesem Abschnitt finden Sie Hinweise, die für Ihre und die Sicherheit anderer Personen unerlässlich sind. Halten Sie sich unbedingt an diese Hinweise, damit es nicht zu Verletzungen oder Sachschäden kommt. Bei Nichteinhaltung dieser Anweisungen erlöschen sämtliche Garantieansprüche.

## Allgemeine Sicherheit

- Kinder ab 8 Jahren und Menschen, die unter körperlichen/geistigen Einschränkungen oder eingeschränkter Wahrnehmung leiden, sowie unerfahrene Personen dürfen das Gerät nur dann nutzen, wenn sie beaufsichtigt werden und zuvor über den sicheren Einsatz des Gerätes und über mögliche Gefahren aufgeklärt wurden. Kinder dürfen niemals mit dem Gerät spielen oder das Gerät manipulieren. Reinigungs- und Wartungsaufgaben sollten Kindern nur dann gestattet werden, wenn sie ständig von einem verantwortungsbewussten Erwachsenen beaufsichtigt werden.
- Stellen Sie das Gerät niemals auf Teppichen, Teppichböden oder ähnlichen Unterlagen auf: Durch mangelnde Luftzirkulation unterhalb des Gerätes kann es ansonsten zur Überhitzung elektrischer Komponenten kommen. Dies kann zu Problemen mit Ihrem Gerät führen.
- Benutzen Sie das Gerät nicht, falls Netzkabel oder Netzstecker beschädigt sind! Wenden Sie sich an den autorisierten Kundendienst.
- Lassen Sie eine 16 A-Sicherung durch einen qualifizierten Elektriker installieren, sofern der Stromanschluss am Aufstellungsort des Gerätes nicht auf diese Weise abgesichert sein sollte.
- Bei Fehlfunktionen darf das Gerät erst dann wieder in Betrieb genommen werden, nachdem es durch den autorisierten Kundendienst repariert wurde. Es besteht Stromschlaggefahr!
- Nach einem Stromausfall setzt das Gerät den Betrieb wieder automatisch fort. Wenn Sie ein Programm abbrechen möchten, schauen Sie sich bitte den Abschnitt „Programm abbrechen“ an.
- Schließen Sie das Gerät an eine Schutzkontaktsteckdose an, die mit einer ausreichend dimensionierten Sicherung abgesichert wurde – schauen Sie sich dazu die Tabelle „Technische Daten“ an. Die Installation der Schutzerde muss grundsätzlich von einem qualifizierten Elektriker ausgeführt werden. Wir haften nicht für jegliche Schäden, die durch mangelhafte, nicht den örtlichen Vorschriften entsprechende, Erdung entstehen.
- Wasserzulauf- und Wasserablaufschräuche müssen fixiert und dürfen nicht beschädigt werden. Andernfalls kann Wasser auslaufen.
- Öffnen Sie niemals die Tür des Gerätes, nehmen Sie niemals den Filter heraus, wenn sich noch Wasser in der Trommel befindet. Andernfalls besteht Überschwemmungsgefahr und Verletzungsgefahr durch heißes Wasser.

- Versuchen Sie niemals, die Waschmaschinentür mit Gewalt zu öffnen. Die Waschmaschinentür lässt sich erst ein paar Minuten nach dem Ende des Waschzyklus öffnen. Falls Sie versuchen, die Tür gewaltsam zu öffnen, können Tür und Sperrmechanismus beschädigt werden.
- Ziehen Sie den Netzstecker, wenn Sie das Gerät nicht benutzen.
- Gießen Sie niemals Wasser oder andere Flüssigkeiten direkt auf das Gerät! Es besteht Stromschlaggefahr!
- Berühren Sie den Stecker niemals mit feuchten oder gar nassen Händen! Ziehen Sie den Netzstecker niemals, indem Sie am Kabel ziehen: Fassen Sie grundsätzlich den Stecker selbst.
- Verwenden Sie ausschließlich für Waschmaschinen geeignete Waschmittel, Weichspüler und Zusatzstoffe.
- Halten Sie sich an die Hinweise auf Pflegeetiketten und auf der

Waschmittelpackung.

- Vor Aufstellung, Wartung, Reinigung und vor Reparaturen muss unbedingt der Netzstecker gezogen werden.
- Lassen Sie Installations- und Reparaturarbeiten grundsätzlich vom autorisierten Kundendienst ausführen. Der Hersteller haftet nicht bei Schäden, die durch den Eingriff nicht autorisierter Personen entstehen.

## Bestimmungsgemäßer Gebrauch

- Dieses Produkt wurde für den Hausgebrauch entwickelt. Es darf nicht für kommerzielle Zwecke und nicht außerhalb seines bestimmungsgemäßen Einsatzgebietes eingesetzt werden.
- Das Gerät darf nur zum Waschen und Spülen von Textilien verwendet werden, die entsprechend gekennzeichnet sind.
- Der Hersteller haftet nicht bei Schäden, die durch falschen Gebrauch oder unsachgemäßen Transport entstehen.

## Sicherheit von Kindern

- Elektrogeräte können für Kinder gefährlich sein. Halten Sie Kinder im Betrieb daher unbedingt vom Gerät fern. Lassen Sie Kinder nicht mit dem Gerät spielen. Nutzen Sie die Kindersicherung, damit Kinder das Gerät nicht manipulieren können.
- Vergessen Sie nicht, die Tür des Gerätes zu schließen, wenn Sie den Raum verlassen.
- Lagern Sie sämtliche Wasch- und Zusatzmittel an einem sicheren Ort und außerhalb der Reichweite von Kindern.

## 2 Installation/Aufstellung

Lassen Sie Ihr Gerät vom autorisierten Kundendienst in Ihrer Nähe installieren. Wenn Sie Ihre Maschine betriebsbereit machen, achten Sie darauf, dass Wasserzulauf und Wasserablauf in einwandfreiem Zustand sind (schauen Sie dazu auch in die Bedienungsanleitung), ehe Sie sich an den Kundendienst wenden. Falls dies nicht der Fall

sein sollte, lassen Sie die nötigen Arbeiten durch einen qualifizierten Klempner und/oder Techniker ausführen.

**i** Die Vorbereitung des Aufstellungsortes, der Wasserzu- und -ableitung sowie des elektrischen Anschlusses sind Sache des Kunden.

**!** Installation und elektrischer Anschluss des Gerätes müssen vom autorisierten Kundendienst ausgeführt werden. Der Hersteller haftet nicht bei Schäden, die durch Aktivitäten nicht autorisierter Personen entstehen.

**!** Untersuchen Sie das Gerät vor der Installation auf eventuelle, sichtbare Defekte. Falls Defekte vorliegen, darf das Gerät nicht installiert werden. Beschädigte Geräte können gefährlich sein.

**i** Achten Sie darauf, dass Wasserzulauf- und -ablaufschläuche sowie das Netzkabel nicht geknickt und nicht anderweitig beschädigt werden, wenn Sie das Gerät nach dem Anschluss an Ort und Stelle rücken oder es reinigen.

### Der richtige Aufstellungsort

- Stellen Sie die Maschine auf einem stabilen Untergrund auf. Stellen Sie das Gerät nicht auf langflorigen Teppichen oder ähnlichen Unterlagen auf.
- Eine Kombination aus Waschmaschine und Trockner kann – voll beladen – bis etwa 180 kg Gewicht erreichen. Stellen Sie das Gerät auf einem stabilen, ebenen Untergrund auf, der das Gewicht der Maschine(n) mühelos tragen kann!
- Stellen Sie das Gerät nicht auf das Netzkabel.
- Stellen Sie das Gerät nicht an Stellen auf, an denen die Temperatur unter 0 °C abfallen kann.
- Sorgen Sie für einen Abstand von mindestens 1 cm zwischen den Seiten des Gerätes und anderen Möbelstücken.

### Transportstabilisatoren entfernen

Zum Entfernen der Transportstabilisatoren neigen Sie die Maschine etwas nach hinten. Entfernen Sie die Stabilisatoren durch Ziehen am Band.

### Transportsicherungen entfernen

**!** Entfernen Sie die Transportsicherungen erst nachdem die Transportstabilisatoren entfernt wurden.

**!** Die Transportsicherungen (Bolzen) müssen unbedingt entfernt werden, bevor Sie die Maschine benutzen! Andernfalls wird das Gerät beschädigt!

1. Lösen Sie sämtliche Bolzen mit einem Schlüssel, bis sie sich frei drehen lassen (C).
2. Entfernen Sie die Transportsicherungen, indem Sie diese vorsichtig herausdrehen.
3. Setzen Sie die Kunststoffabdeckungen (diese finden Sie in der Tüte mit der Bedienungsanleitung) in die Löcher an der Rückwand ein. (P)



**i** Bewahren Sie die Transportsicherungen an einem sicheren Ort auf. Sie brauchen sie, wenn Sie die Waschmaschine zukünftig transportieren möchten.

**i** Transportieren Sie das Gerät niemals ohne korrekt angebrachte Transportsicherungen!

### Wasseranschluss

**i** Die Maschine benötigt zum Arbeiten einen Wasserdruck zwischen 1 und 10 bar (0,1 bis 10 MPa). (In der Praxis bedeutet dies, dass innerhalb einer Minute 10 bis 80 Liter Wasser aus dem voll geöffneten Wasserhahn laufen müssen, damit Ihre Maschine richtig arbeiten kann.) Falls der Wasserdruck höher sein sollte, verwenden Sie ein Druckreduzierventil.

**i** Wenn Sie ein Gerät mit doppeltem Wasserzulauf mit nur einem Wasserzulauf (Kaltwasser) nutzen möchten, muss der mitgelieferte Stopfen am Warmwasserzulaufventil installiert werden. (Dies gilt für Geräte, die mit einem Blindstopfen geliefert werden.)

**i** Sofern Sie beide Wasserzulaufe nutzen möchten, schließen Sie den Warmwasserzulauf erst an, nachdem Sie die Stopfen/Dichtung-Kombination aus dem Warmwasserventil entfernt haben. (Dies gilt für Geräte, die mit einem Blindstopfen geliefert werden.)

**!** Modelle mit individuellem Wasserzulauf sollten nicht an den Warmwasserhahn angeschlossen werden. Falls Sie dies dennoch versuchen, wird Ihre Wäsche beschädigt – oder das Gerät wechselt in den Sicherheitsmodus und arbeitet nicht.

**!** Verwenden Sie keine alten oder gebrauchten Wassereinflaufschläuche mit Ihrem neuen Gerät. Diese können zu Verschmutzungen Ihrer Wäsche führen.

1. Schließen Sie die mit der Maschine gelieferten Spezialschläuche an die Wasserzulaufe des Gerätes an. Der rote Schlauch (links) dient als Warmwassereinlass (maximal 90 °C), der blaue Schlauch (rechts) als Kaltwassereinlass (maximal 25 °C).

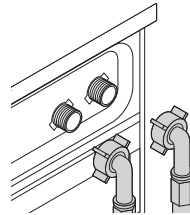

**!** Achten Sie bei der Installation Ihres Gerätes darauf, dass Kalt- und Warmwasseranschlüsse korrekt durchgeführt werden. Andernfalls kommt Ihre Wäsche am Ende des Waschvorgangs eventuell heiß aus der Maschine und verschleißt schneller.

2. Ziehen Sie sämtliche Schlauchmuttern mit der Hand an. Ziehen Sie die Muttern niemals mit einer Zange oder ähnlichen Werkzeugen an.

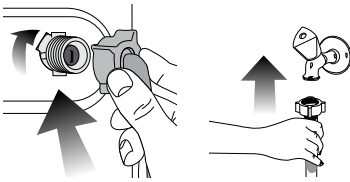

3. Nach dem Anschluss der Schläuche öffnen Sie die Wasserzuleufe (Hähne) komplett und überzeugen sich davon, dass kein Wasser an den Anschlussstellen austritt. Falls Wasser austreten sollte, drehen Sie den Hahn zu und lösen anschließend die Mutter. Überprüfen Sie die Dichtung und ziehen Sie die Mutter anschließend wieder gut an. Um ein Auslaufen von Wasser und daraus entstehende Wasserschäden zu vermeiden, halten Sie die Wasserhähne geschlossen, wenn Sie die Maschine nicht benutzen.

### Wasserablauf anschließen

- Das Ende des Wasserabflussschlauches muss direkt an den Wasserablauf (Abfluss) in der Wand oder am Waschbecken angeschlossen werden.
- ⚠ Ansonsten kann es zu Überschwemmungen kommen, falls sich der Schlauch beim Abpumpen des Wassers lösen sollte. Bei hohen Waschttemperaturen besteht Verbrühungsgefahr! Damit es nicht zu unangenehmen Situationen kommt und damit Wasserzu-/ablauf reibungslos funktionieren, fixieren Sie das Ende des Abflussschlauches so, dass es sich keinesfalls lösen kann.
- Der Schlauch sollte in einer Höhe von mindestens 40 und maximal 100 cm angeschlossen werden.
- Wenn der Abflussschlauch zuerst am Boden (bis etwa 40 cm über dem Boden) und danach wieder nach oben verläuft, kann es zu Schwierigkeiten beim Wasserablauf kommen; es kann vorkommen, dass die Wäsche beim Herausnehmen noch sehr nass ist. Halten Sie sich deshalb an die in der Abbildung angegebenen Höhen.

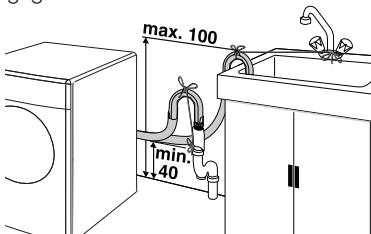

- Damit kein verschmutztes Wasser in die Maschine zurücklaufen kann und um der Maschine das Abpumpen zu erleichtern, darf das Ende des Schlauches nur maximal 15 cm tief in den Ablauf eingeführt werden. Falls das Schlauchende zu lang sein sollte, schneiden Sie ein Stück ab.

- Das Schlauchende sollte nicht gebogen werden, es sollte nicht darauf getreten werden und es darf nicht zwischen Ablauf und Maschine eingeklemmt werden.
- Falls der Schlauch zu kurz sein sollte, können Sie einen Original-Verlängerungsschlauch verwenden. Die Gesamtlänge des Schlauches ab Austrittspunkt aus der Maschine darf 3,2 m nicht überschreiten. Um ein Auslaufen von Wasser zu vermeiden, müssen Abflussschlauch und Verlängerungsschlauch mit einer passenden Schelle gesichert werden, damit sich die Verbindung nicht lösen und kein Wasser austreten kann.

### FüÙe einstellen

- ⚠ Damit Ihre Maschine leise und vibrationsfrei arbeiten kann, muss sie absolut gerade und ausbalanciert stehen. Sie balancieren die Maschine aus, indem Sie die FüÙe entsprechend einstellen. Sollte das Gerät nicht fest und gerade stehen, kann es sich im Betrieb bewegen, stark vibrieren und gegen andere Gegenstände oder Möbelstücke stoÙen.

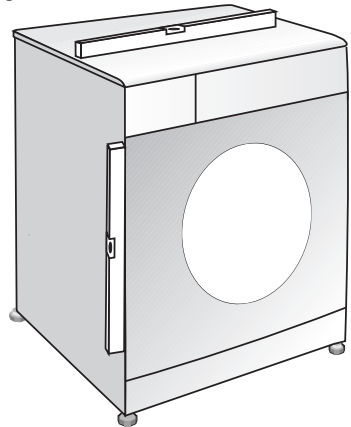

1. Lösen Sie die Kontermuttern an den FüÙen von Hand.
2. Stellen Sie die FüÙe so ein, dass das Gerät stabil und absolut gerade steht.
3. Ziehen Sie die Kontermuttern anschließend mit der Hand an.

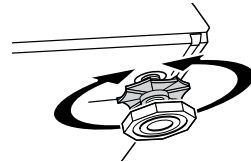

- ⚠ Lösen Sie die Kontermuttern grundsätzlich nur mit den Händen, benutzen Sie keinerlei Werkzeuge dafür. Andernfalls kann es zu Beschädigungen kommen.

### Elektrischer Anschluss

Schließen Sie das Gerät an eine Schutzkontaktsteckdose an, die mit einer ausreichend dimensionierten Sicherung abgesichert

wurde – schauen Sie sich dazu die Tabelle „Technische Daten“ an. Wir haften nicht für jegliche Schäden, die durch mangelhafte, nicht den örtlichen Vorschriften entsprechende, Erdung entstehen.

- Der Anschluss muss gemäß örtlichen Vorschriften erfolgen.
- Der Netzstecker muss nach der Installation frei zugänglich bleiben.
- Angaben zu Spannung und erforderlicher Absicherung durch Sicherung oder Unterbrecher finden Sie im Abschnitt „Technische Daten“. Falls Ihre Stromversorgung mit einer geringeren als einer 16 A-Sicherung ausgestattet ist, lassen Sie eine 16 A-Sicherung durch einen qualifizierten Elektriker installieren.
- Die angegebene Spannung muss mit Ihrer Netzspannung übereinstimmen.
- Schließen Sie das Gerät nicht über Verlängerungskabel oder Mehrfachsteckdosen an.

 Beschädigte Netzkabel müssen durch den autorisierten Kundendienst ersetzt werden.

## Erste Inbetriebnahme

Bevor Sie Ihr neues Gerät zum ersten Mal benutzen, machen Sie sich unbedingt mit den Abschnitten „Wichtige Hinweise zu Ihrer Sicherheit“ und „Installation/Aufstellung“ vertraut.

Bereiten Sie die Maschine entsprechend vor, indem Sie zuerst das Trommelreinigung-Programm ausführen. Sofern Ihre Maschine nicht mit einem Trommelreinigungsprogramm ausgestattet ist, wählen Sie das Baumwolle 90-Programm und dazu die Zusatzfunktionen „Zusätzliches Wasser“ oder „Extraspülen“. Bevor Sie das Programm starten, geben Sie maximal 100 g Entkalkungspulver in das Hauptwaschmittelfach (Fach II). Bei Entkalkungsmitteln in Tablettenform geben Sie eine einzelne Tablette in das Fach II. Reinigen Sie die Gummidichtung im Türbereich mit einem sauberen Lappen, nachdem das Programm durchgelaufen ist.

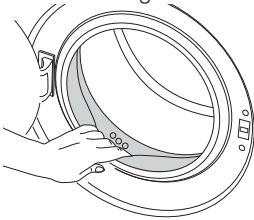

 Verwenden Sie nur für Waschmaschinen geeignete Kalkentferner.

 Eventuell befindet sich noch etwas Wasser in der Trommel. Dies liegt daran, dass das Gerät vor der Auslieferung noch einmal gründlich geprüft wurde. Ihrer Maschine schadet dies nicht.

## Verpackungsmaterialien entsorgen

Verpackungsmaterialien können eine Gefahr für Kinder darstellen. Lagern Sie sämtliche Verpackungsmaterialien an einem sicheren Ort und außerhalb der Reichweite von Kindern.

Das Verpackungsmaterial Ihres Gerätes wurde aus recyclingfähigen Rohstoffen hergestellt. Achten Sie auf eine ordnungsgemäße, getrennte Entsorgung der Materialien. Entsorgen Sie das Verpackungsmaterial nicht mit dem normalen Hausmüll.

## Gerät transportieren

Ziehen Sie grundsätzlich den Netzstecker, bevor Sie das Gerät transportieren oder verrücken. Trennen Sie Wasserablauf und Wasserzulauf (Hahn zuvor schließen). Lassen Sie restliches Wasser komplett aus dem Gerät ab – siehe „Restliches Wasser ablaufen lassen und Pumpenfilter reinigen“. Bringen Sie die Transportsicherungen (Bolzen) wieder an; schauen Sie sich dazu den Abschnitt „Transportsicherungen entfernen“ an, gehen Sie in umgekehrter Reihenfolge vor.

 Transportieren Sie das Gerät niemals ohne korrekt angebrachte Transportsicherungen!

## Altgeräteentsorgung

Entsorgen Sie Ihre Altgeräte auf umweltfreundliche Weise.

Ihr Händler und sowie Sammelstellen vor Ort informieren Sie gerne über die richtige Entsorgung Ihres Gerätes.

Damit Kinder nicht in Gefahr gebracht werden, schneiden Sie das Netzkabel ab und machen die Türverriegelung unbrauchbar, bevor Sie das Gerät entsorgen.

## 3 Vorbereitung

### Tipps zum Energiesparen

Die folgenden Hinweise helfen Ihnen, Ihr neues Gerät ökologisch sinnvoll und energiesparend einzusetzen.

- Nutzen Sie möglichst die maximale Beladung des jeweiligen Programms – dabei jedoch nicht überladen. Schauen Sie sich die „Programm- und Verbrauchstabelle“ an.
- Beachten Sie grundsätzlich die Hinweise auf den Waschmittelpackungen.
- Waschen Sie leicht verschmutzte Wäsche bei niedrigen Temperaturen.
- Nutzen Sie schnelle Programme, wenn Sie nur geringe Mengen leicht verschmutzter Wäsche waschen.
- Verzichten Sie bei nur leicht verschmutzter Wäsche auf Vorwäsche und hohe Temperaturen.
- Wenn Sie Ihre Wäsche in einem Wäschetrockner trocknen möchten, wählen Sie beim Waschen die höchstmögliche Schleudergeschwindigkeit.
- Verwenden Sie nicht mehr Waschmittel als auf der Waschmittelverpackung angegeben.

### Wäsche sortieren

- Sortieren Sie die Wäsche nach Textilientyp, Farbe, Verschmutzungsgrad und zulässiger Waschttemperaturen.
- Halten Sie sich grundsätzlich an die Angaben auf den Pflegeetiketten.

### Wäsche vorbereiten

- Wäsche mit Metallteilen wie Büstenhalter, Gürtelschnallen und Metallknöpfe beschädigen die Maschine. Entfernen Sie die Metallteile oder waschen Sie die Textilien in einem Wäschebeutel

oder einem Kissenbezug.

- Leeren Sie sämtliche Taschen komplett aus und entfernen Sie Münzen, Kugelschreiber, Büroklammern, Papiertaschentücher und ähnliche Dinge, bevor Sie die Wäsche in die Maschine geben. Drehen Sie Taschen auf links, entfernen Sie Fusseln. Fremdkörper können das Gerät beschädigen und zu lauten Betriebsgeräuschen führen.
- Geben Sie sehr kleine Textilien wie Kinder- und Nylonstrümpfe in einen Wäschebeutel oder Kissenbezug.
- Drücken Sie Vorhänge nicht zusammen, wenn Sie diese in die Maschine geben. Bei Vorhängen entfernen Sie zuvor sämtliche Applikationen und sonstige nicht textile Teile.
- Schließen Sie Reißverschlüsse, nähen Sie lose Knöpfe an und reparieren Sie Risse und sonstige Defekte.
- Waschen Sie Textilien, die mit „maschinenwaschbar“ oder „Handwäsche“ gekennzeichnet sind, ausschließlich mit dem passenden Waschprogramm.
- Waschen Sie bunte und weiße Textilien nicht zusammen. Neue, intensiv gefärbte Baumwollachen (z. B. schwarze Jeans) können beim Waschen stark abfärben. Waschen Sie solche Wäschestücke grundsätzlich separat.
- Hartnäckige Verschmutzungen müssen vor dem Waschen richtig behandelt werden. Fragen Sie im Zweifelsfall bei einer chemischen Reinigung nach.
- Verwenden Sie ausschließlich Färbemittel oder Mittel zur Kalkentfernung, die sich ausdrücklich zur Verwendung in der Waschmaschine eignen. Beachten Sie dabei immer die Hinweise auf der Verpackung.
- Waschen Sie Hosen und empfindliche Kleidungsstücke „auf links“, also mit der Innenseite nach außen.
- Legen Sie Wäschestücke aus Angorawolle vor dem Waschen ein paar Stunden in das Gefrierfach Ihres Kühlschranks. Dadurch bilden sich weniger Knötchen im Material.
- Wäsche, die mit Substanzen wie Mehl, Kalk, Milchpulver oder ähnlichen Dingen verunreinigt ist, muss zuvor gründlich ausgeschüttelt werden, bevor sie in die Maschine gegeben wird. Andernfalls können sich staub- oder pulverförmige Substanzen innerhalb der Maschine ablagern und im Laufe der Zeit Schäden verursachen.

## Die richtige Wäschemenge

Die maximale Ladungskapazität (Wäschemenge) hängt vom Textilientyp, dem Verschmutzungsgrad und dem gewünschten Waschprogramm ab. Die Maschine reguliert die Wassermenge automatisch je nach Wäschevolumen.

- ⚠ Halten Sie sich an die Hinweise in der „Programm- und Verbrauchstabelle“. Bei Überlastung nimmt die Waschleistung ab. Zusätzlich kann es zu starker Geräuschentwicklung und zu Vibrationen kommen.

## Wäsche in die Maschine geben

- Öffnen Sie die Waschmaschinentür.
- Legen Sie die Wäschestücke lose in die Maschine.
- Drücken Sie die Waschmaschinentür zu, bis sie hörbar einrastet. Vergewissern Sie sich, dass nichts in der Tür eingeklemmt wurde.

**i** Bei laufender Maschine wird die Gerätertür gesperrt. Die Tür kann erst eine Weile nach dem Abschluss des Programms geöffnet werden.

⚠ Falls die Wäsche falsch (also schlecht verteilt) in die Maschine gegeben wird, kann es zu starken Betriebsgeräuschen und zu Vibrationen kommen.

## Waschmittel und Weichspüler verwenden

### Waschmittelschublade

Die Waschmittelschublade besteht aus drei Fächern:

- (1) für Vorwaschmittel
- (2) für Hauptwaschmittel
- (3) für Weichspüler
- (\*) im Weichspülerfach befindet sich zusätzlich ein Siphon.

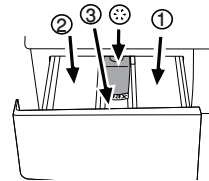

**i** Je nach Modell Ihrer Maschine können zwei unterschiedliche Waschmittelschubladen eingesetzt werden.

### Waschmittel, Weichspüler und andere Reinigungsmittel

- Geben Sie Waschmittel und Weichspüler in die Maschine, bevor Sie das Waschprogramm starten.
- Öffnen Sie niemals die Waschmittelschublade, während ein Waschprogramm läuft!
- Wenn Sie ein Programm ohne Vorwäsche nutzen, füllen Sie kein Waschmittel in das Vorwaschmittelfach (Fach 1) ein.
- Wenn Sie ein Programm mit Vorwäsche nutzen, füllen Sie kein Flüssigwaschmittel in das Vorwaschmittelfach (Fach 1) ein.
- Wenn Sie Waschmittel im Säckchen oder in einer Dosierkugel zur Wäsche geben, sollten Sie grundsätzlich auf eine Vorwäsche verzichten. Geben Sie das Waschmittelsäckchen oder die Dosierkugel direkt zur Wäsche in die Maschine.
- Wenn Sie Flüssigwaschmittel verwenden, vergessen Sie nicht, den Flüssigwaschmittelbehälter in das Hauptwaschmittelfach (Fach 2) zu geben.

### Der richtige Waschmitteltyp

Die richtige Waschmittelauswahl hängt von Typ und Farbe der Textilien ab.

- Für Buntwäsche und Weißwäsche sollten Sie unterschiedliche Waschmittel benutzen.
- Waschen Sie empfindliche Textilien ausschließlich mit speziellen Waschmitteln

(spezielle Flüssigwaschmittel, Wollshampoo, usw.), die speziell auf den jeweiligen Textilientyp abgestimmt sind.

- Für dunkle Wäsche und Bettzeug empfehlen wir Flüssigwaschmittel.
- Wollsachen waschen Sie mit einem speziellen Wollwaschmittel.

⚠ Verwenden Sie ausschließlich Waschmittel, die speziell für Waschmaschinen hergestellt wurden.

⚠ Verzichten Sie auf Seifenpulver.

### Die richtige Waschmittelmenge

Die richtige Waschmittelmenge hängt von der Wäschemenge, dem Verschmutzungsgrad und der Wasserhärte ab. Lesen Sie die Dosierungsanweisungen auf der Waschmittelverpackung sorgfältig, halten Sie sich eng an die Dosierungsempfehlungen.

- Benutzen Sie nicht mehr Waschmittel als auf der jeweiligen Verpackung angegeben; Sie verhindern damit übermäßige Schaumbildung und schlechtes Ausspülen. Außerdem sparen Sie Geld und leisten einen Beitrag zum Umweltschutz, wenn Sie nur so viel Waschmittel wie nötig verwenden.
- Verwenden Sie weniger Waschmittel, wenn Sie nur geringe Wäschemengen oder nur leicht verschmutzte Kleidung waschen.
- Halten Sie sich bei Waschmittelkonzentraten an die jeweiligen Dosierungsempfehlungen des Herstellers.

### Weichspüler

Gießen Sie den Weichspüler in das Weichspülerfach der Waschmittelschublade.

- Verwenden Sie die auf der Verpackung empfohlenen Mengen.
- Für die Weichspüler nicht über die Maximalmarkierung (> MAX <) im Weichspülerfach hinaus ein.
- Falls der Weichspüler fest geworden ist, lösen Sie den Weichspüler in etwas Wasser auf, bevor Sie ihn in die Schublade geben.

### Flüssigwaschmittel

#### Bei Flüssigwaschmitteln mit Flüssigwaschmittelbehälter:

- Geben Sie den Flüssigwaschmittelbehälter in das Fach 2.
- Benutzen Sie den Messbecher des Waschmittelherstellers und beachten Sie die Anweisungen auf der Verpackung.
- Verwenden Sie die auf der Verpackung empfohlenen Mengen.
- Falls das Flüssigwaschmittel fest geworden ist, lösen Sie das Waschmittel in etwas Wasser auf, bevor Sie es in die Schublade geben.

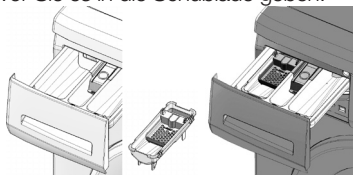

### Flüssigwaschmittel, ohne Flüssigwaschmittelbehälter:

- Benutzen Sie Flüssigwaschmittel nicht als Vorwaschmittel.
- Benutzen Sie den Messbecher des Waschmittelherstellers und beachten Sie die Anweisungen auf der Verpackung.
- Flüssigwaschmittel können Flecken in der Kleidung verursachen, wenn Sie solche Waschmittel in Kombination mit der Zeitverzögerungsfunktion benutzen. Verzichten Sie daher grundsätzlich auf Flüssigwaschmittel, wenn Sie mit der Zeitverzögerung arbeiten.

### Gel- und Tab-Waschmittel

Lesen Sie die Gel- und Tab-Waschmitteln die Dosierungsanweisungen auf der Waschmittelverpackung sorgfältig, halten Sie sich eng an die Dosierungsempfehlungen. Falls sich keine Hinweise auf der Verpackung finden, beachten Sie die folgenden Hinweise:

- Wenn Sie dünnflüssige Gel-Waschmittel verwenden und Ihre Maschine nicht über einen speziellen Flüssigwaschmittelbehälter verfügt, geben Sie das Flüssigwaschmittel in das Hauptwaschmittelfach, sobald das Wasser einläuft. Ist Ihre Maschine mit einem Flüssigwaschmittelbehälter ausgestattet, geben Sie das Waschmittel in den Behälter, bevor Sie das Programm starten.
  - Bei dickflüssigem Gel-Waschmittel und bei Waschmittelkapseln geben Sie das Waschmittel vor Programmstart direkt zur Wäsche in die Trommel.
  - Waschmittel in Tablettenform geben Sie entweder in das Hauptwäschefach (Fach II) oder direkt zur Wäsche in die Trommel.
- i** Tab-Waschmittel können Rückstände im Waschmittelfach hinterlassen. Falls dies geschieht, geben Sie das Tab-Waschmittel direkt zur Wäsche im unteren Bereich der Trommel.
- i** Verzichten Sie grundsätzlich auf die Vorwäsche, wenn Sie Gel- oder Tab-Waschmittel verwenden.

### Stärke

- Geben Sie Wäschestärke (auch in Pulverform) sowie Färbemittel in das Weichspülerfach; beachten Sie aber in jedem Fall die Anweisungen auf der Verpackung.
- Verwenden Sie Weichspüler und Stärke niemals gemeinsam in einem Waschprogramm.
- Wischen Sie das Innere der Trommel mit einem sauberen, feuchten Tuch ab, wenn Sie Wäschestärke verwendet haben.

### Bleichmittel

- Wählen Sie ein Programm mit Vorwäsche, geben Sie das Bleichmittel zu Beginn der Vorwäsche hinzu. Geben Sie kein Waschmittel in das Vorwäschefach. Alternativ können Sie ein Programm mit Extraspülen wählen und das Bleichmittel beim ersten Spülingsschritt in das Waschmittelfach geben.
- Vermischen Sie niemals Bleichmittel und Waschmittel miteinander.

- Verwenden Sie lediglich eine geringe Menge (etwa 50 ml) Bleichmittel, spülen Sie die Wäsche anschließend sehr gut aus, damit es nicht zu Hautreizungen kommt. Geben Sie Bleichmittel niemals direkt auf die Wäsche, behandeln Sie Buntwäsche nicht mit Bleichmitteln.
- Wenn Sie Bleichmittel auf Sauerstoffbasis verwenden, halten Sie sich streng an die Anweisungen auf der Verpackung und wählen ein Waschprogramm mit niedriger Temperatur.
- Bleichmittel auf Sauerstoffbasis können gemeinsam mit Waschmitteln verwendet werden. Falls Bleichmittel und Waschmittel

jedoch eine unterschiedliche Konsistenz aufweisen (das eine ist flüssiger als das andere), geben Sie zuerst das Waschmittel in das Fach II der Waschmittelschublade und warten ab, bis das Waschmittel aus dem Fach gespült wurde. Anschließend geben Sie das Bleichmittel in dasselbe Fach, während die Maschine noch Wasser aufnimmt.

### Kalkentferner

- Bei Bedarf verwenden Sie einen speziell für Waschmaschinen hergestellten Kalkentferner.
- Beachten Sie dabei immer die Hinweise auf der Verpackung.

### Nützliche Tipps zum Waschen

		Kleidung			
		Helle Farben und Weißwäsche	Buntwäsche	Dunkle Farben	Feinwäsche/wolle/Seide
		(Empfohlene Temperaturen je nach Verschmutzungsgrad: 40 – 90 °C)	(Empfohlene Temperaturen je nach Verschmutzungsgrad: kalt bis 40 °C)	(Empfohlene Temperaturen je nach Verschmutzungsgrad: kalt bis 40 °C)	(Empfohlene Temperaturen je nach Verschmutzungsgrad: kalt bis 30 °C)
Verschmutzungsgrad	Stark verschmutzt  (hartnäckige Flecken wie Gras, Kaffee, Früchte und Blut)	Bei solchen Verschmutzungen kann es erforderlich sein, die Flecken zuvor zu behandeln und ein Programm mit Vorwäsche auszuwählen. Für Weißwäsche geeignete Pulver- und Flüssigwaschmittel können bei für stark verschmutzte Kleidung empfohlenen Dosierungen verwendet werden. Wir empfehlen Pulverwaschmittel zum Entfernen von Verschmutzungen durch Ton oder Erde sowie bei Verschmutzungen, die gut auf Bleichmittel reagieren.	Für Buntwäsche geeignete Pulver- und Flüssigwaschmittel können bei für stark verschmutzte Kleidung empfohlenen Dosierungen verwendet werden. Wir empfehlen Pulverwaschmittel zum Entfernen von Verschmutzungen durch Ton oder Erde sowie bei Verschmutzungen, die gut auf Bleichmittel reagieren. Nutzen Sie Waschmittel ohne Bleichmittelzusatz.	Für Buntwäsche und Dunkles geeignete Pulver- und Flüssigwaschmittel können bei für stark verschmutzte Kleidung empfohlenen Dosierungen verwendet werden.	Bevorzugen Sie Flüssigwaschmittel für Feinwäsche. Woll- und Seidentextilien müssen mit einem speziellen Wollwaschmittel gewaschen werden.
	Normal verschmutzt  (beispielsweise Kragen- oder Manschettenschmutz)	Für Weißwäsche geeignete Pulver- und Flüssigwaschmittel können bei für normal verschmutzte Kleidung empfohlenen Dosierungen verwendet werden.	Für Buntwäsche geeignete Pulver- und Flüssigwaschmittel können bei für normal verschmutzte Kleidung empfohlenen Dosierungen verwendet werden. Nutzen Sie Waschmittel ohne Bleichmittelzusatz.	Für Buntwäsche und Dunkles geeignete Pulver- und Flüssigwaschmittel können bei für normal verschmutzte Kleidung empfohlenen Dosierungen verwendet werden.	Bevorzugen Sie Flüssigwaschmittel für Feinwäsche. Woll- und Seidentextilien müssen mit einem speziellen Wollwaschmittel gewaschen werden.
	Leicht verschmutzt  (keine sichtbaren Flecken)	Für Weißwäsche geeignete Pulver- und Flüssigwaschmittel können bei für leicht verschmutzte Kleidung empfohlenen Dosierungen verwendet werden.	Für Buntwäsche geeignete Pulver- und Flüssigwaschmittel können bei für leicht verschmutzte Kleidung empfohlenen Dosierungen verwendet werden. Nutzen Sie Waschmittel ohne Bleichmittelzusatz.	Für Buntwäsche und Dunkles geeignete Pulver- und Flüssigwaschmittel können bei für leicht verschmutzte Kleidung empfohlenen Dosierungen verwendet werden.	Bevorzugen Sie Flüssigwaschmittel für Feinwäsche. Woll- und Seidentextilien müssen mit einem speziellen Wollwaschmittel gewaschen werden.

# 4 Bedienung

## Bedienfeld

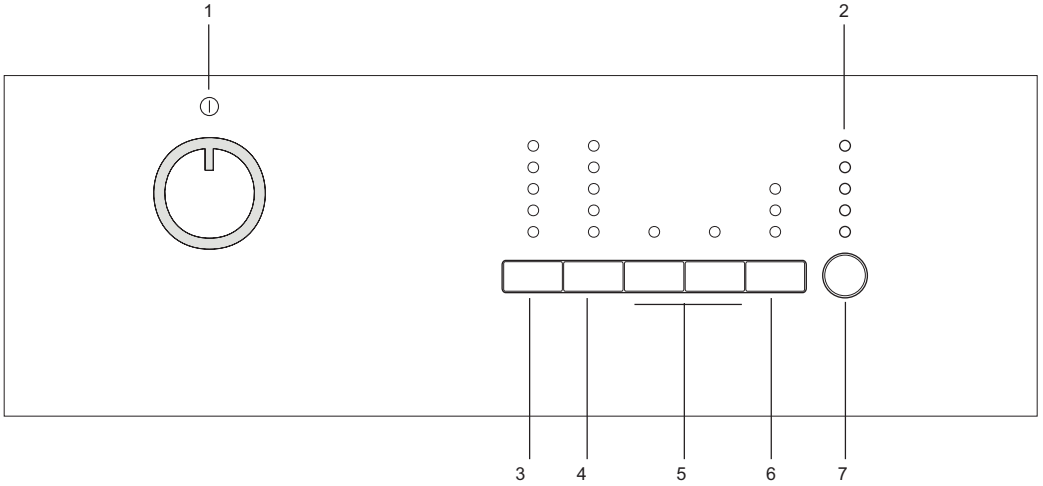

1 - Programmauswahlknopf (Oberste Position: Ein/Aus)

2 - Programmfolgeanzeige

3 - Temperatureinstell taste

4 - Schleudergeschwindigkeit-Einstell taste

5 - Zusatzfunktionstasten

6 - Zeitverzögerungstasten (bei bestimmten Modellen)

7 - Start/Pausetaste

## Maschine vorbereiten

Sorgen Sie dafür, dass sämtliche Schläuche fest und dicht angeschlossen sind. Stecken Sie den Netzstecker der Maschine ein. Drehen Sie den Wasserhahn vollständig auf. Geben Sie die Wäsche in die Maschine. Füllen Sie Waschmittel und Weichspüler ein.

## Programmauswahl

1. Wählen Sie ein geeignetes Programm aus der „Programm- und Verbrauchstabelle“ (Temperaturtabelle darunter beachten). Orientieren Sie sich dabei an Wäschetyp, Wäschemenge und Verschmutzungsgrad.

90 °C	Stark verschmutzte weiße Baumwolle und Leinen. (Platzdeckchen, Tischtücher, Handtücher, Betttücher, usw.)
60 °C	Normal verschmutzte, ausbleichsichere Baumwoll- oder Synthetiktextilien (z. B.: Hemden, Nachthemden, Schlafanzüge und dergleichen) sowie leicht verschmutzte weiße Leinenwäsche (Unterwäsche, usw.).
40 °C 30 °C - Kalt	Mischtextilien einschließlich empfindlichen Textilien (z. B. Gardinen), Synthetik und Wolle.

2. Wählen Sie das gewünschte Programm mit dem Programmauswahlknopf.

**i** Die maximale Schleudergeschwindigkeit dieser Programme wird durch den jeweiligen Textilientyp begrenzt.

**i** Beachten Sie bei der Auswahl eines Waschprogramms grundsätzlich Textilientyp, Farbe, Verschmutzungsgrad und zulässige Wassertemperatur.

**i** Wählen Sie grundsätzlich die niedrigstmögliche Temperatur. Eine höhere Temperatur führt auch zu höherem Stromverbrauch.

**i** Weitere Details zu den Programmen finden Sie in der „Programm- und Verbrauchstabelle“.

## Hauptprogramme

Je nach Textilientyp können Sie unter folgenden Hauptprogrammen wählen:

### • Koch-/Buntwäsche

Dieses Programm empfehlen wir für Ihre Baumwolltextilien wie Bettlaken, Bettbezüge, Kissenbezüge, Handtücher, Bademäntel, Unterwäsche, etc.). Ihre Wäsche wird in einem längeren Waschprogramm mit intensiveren Bewegungen gewaschen.

### • Pflegeleicht

Mit diesem Programm waschen Sie Ihre Synthetiktextilien (Hemden, Blusen, Synthetik-/ Baumwoll-Mischtextilien, usw.). Dieses Programm arbeitet mit sanften Waschbewegungen und reinigt Ihre Textilien schneller als das „Baumwolle“-Programm.

Für Gardinen und Schleier empfehlen wir das „Synthetik 40 °C“-Programm mit Vorwäsche und

Knitterschutz. Geben Sie etwas weniger Waschmittel in das Hauptwäschefach, da die Maschenstruktur der Textilien sonst zu einer übermäßigen Schaumbildung führt. Geben Sie kein Waschmittel in das Vorwäschefach.

#### • **Wolle**

Mit diesem Programm waschen Sie Ihre Wollsachen. Die richtige Waschttemperatur entnehmen Sie bitte den Pflegeetiketten der jeweiligen Textilien. Benutzen Sie für Wollsachen ein spezielles Wollwaschmittel.

### **Zusätzliche Programme**

Für spezielle Fälle stehen Ihnen zusätzliche Programme zur Verfügung.

**i** Zusatzprogramme können je nach Modell Ihrer Maschine abweichen.

#### • **Baumwoll-Öko**

Mit diesem Programm waschen Sie normal verschmutzte, strapazierfähige Baumwoll- und Leinenwäsche. Dabei sparen Sie im Vergleich zu anderen Baumwollprogrammen eine Menge Wasser und Energie. Die tatsächliche Wassertemperatur kann etwas von der regulären Programmtemperatur abweichen. Die Programmdauer verkürzt sich im Verlauf des Programms automatisch, wenn Sie weniger Wäsche (z. B. die Hälfte der maximalen Kapazität oder weniger) waschen. In diesem Fall sparen Sie noch mehr Wasser und Energie, waschen also noch ökonomischer als zuvor. Dieses Merkmal finden Sie bei bestimmten Modellen mit Restzeitanzeige.

#### • **BabyProtect (Babyschutz)**

Mit diesem Programm waschen Sie Säuglingskleidung und Wäsche für Personen, die zu Allergien neigen. Längere Wärmephasen und ein zusätzlicher Spülgang wirken sich positiv auf die Hygiene aus.

#### • **Handwäsche 20°**

Mit diesem Programm können Sie Ihre Baumwollsachen und empfindlichen Textilien waschen, die laut Etikett nicht mit der Maschine gewaschen sollen. Dieses Programm reinigt Ihre Wäsche besonders schonend und nutzt dabei besonders sanfte Waschbewegungen.

#### • **Tageskleidung-Express**

Dieses Programm eignet sich zum schnellen Waschen leicht verschmutzter Baumwolltextilien.

#### • **Dunkles**

Mit diesem Programm waschen Sie dunkle Wäsche oder Buntwäsche, die leicht zum Ausbleichen neigt. Das Waschprogramm arbeitet mit sanfteren Bewegungen bei geringer Temperatur. Für dunkle Wäsche empfehlen wir Flüssig- oder Wollwaschmittel.

#### • **Gemischt 40 (Mix 40)**

Mit diesem Programm können Sie Textilien aus Baumwolle und Synthetik gemeinsam waschen, ohne diese zuvor sortieren zu müssen.

## **Spezialprogramme**

Für spezielle Zwecke können Sie die folgenden Programme wählen:

#### • **Spülen**

Dieses Programm benutzen Sie, wenn Sie separat spülen oder stärken möchten.

#### • **Schleudern + Abpumpen**

Dieses Programm nutzen Sie, um Ihre Wäsche ein weiteres Mal zu schleudern oder das Wasser aus der Maschine abzupumpen.

Dazu wählen Sie zunächst die gewünschte Schleudergeschwindigkeit und starten das Programm anschließend mit der Start/Pausetaste.

Zuerst wird das Wasser aus der Maschine abgepumpt. Anschließend wird die Wäsche mit der festgelegten Geschwindigkeit geschleudert und weitestgehend von Nässe befreit.

Falls Sie lediglich das Wasser abpumpen möchten, ohne die Wäsche zu schleudern: Wählen Sie das „Abpumpen + Schleudern“-Programm, stellen Sie anschließend „Nicht schleudern“ über die Schleudergeschwindigkeit-Einstelltaste ein. Drücken Sie die Start-/Pausetaste.

**i** Bei empfindlichen Wäschestücken sollten Sie eine geringere Schleudergeschwindigkeit wählen.

## **Temperatur auswählen**

Sobald Sie ein neues Programm auswählen, wird die für das jeweilige Programm empfohlene Waschttemperatur in der Temperaturanzeige angezeigt.

Zum Vermindern der Temperatur drücken Sie die Temperatureinstelltaste. Die Temperatur wird schrittweise niedriger eingestellt.

**i** Sofern die Maschine noch nicht mit dem Aufheizen des Wassers begonnen hat, können Sie die Temperatur ändern, ohne die Maschine zunächst anhalten zu müssen.

## **Schleudergeschwindigkeit auswählen**

Nachdem Sie ein Programm ausgewählt haben, wird die empfohlene Schleudergeschwindigkeit des gewählten Programms in der Schleudergeschwindigkeitsanzeige dargestellt. Zum Vermindern der Schleudergeschwindigkeit drücken Sie die Schleudergeschwindigkeit-Einstelltaste. Die Schleudergeschwindigkeit wird Schritt für Schritt vermindert. Anschließend werden je nach Modell die Optionen „Spülstopp“ und „Nicht schleudern“ angezeigt. Hinweise zu diesen Optionen finden Sie im Abschnitt „Zusatzfunktionen auswählen“.

**i** Sofern die Maschine noch nicht mit dem Schleudern begonnen hat, können Sie die Geschwindigkeit ändern, ohne die Maschine zunächst anhalten zu müssen.

# Programm- und Verbrauchstabelle

DE							Zusatzfunktion							
Programm		Max. Beladung (kg)	Programmdauer (Minuten)	Wasserverbrauch (Liter)	Stromverbrauch (kWh)	Maximalgeschwindigkeit ***	Vorwäsche	Schnellwäschen	Spülen Plus	Bügelleicht	Spülstopp	Einweichen	Tierhaare entfernen	Wählbarer Temperaturbereich (°C)
Koch-/Buntwäsche	90	6	150	65	2.00	1600	•	•	•	•	•	•	•	Kalt-90
Koch-/Buntwäsche	60	6	122	65	1.35	1600	•	•	•	•	•	•	•	Kalt-90
Koch-/Buntwäsche	40	6	102	65	0.70	1600	•	•	•	•	•	•	•	Kalt-90
Baumwoll-Öko	60**	6	160	44	1.01	1600					•			40-60
Baumwoll-Öko	60**	3	130	37	0.82	1600					•			40-60
Baumwoll-Öko	40**	3	130	37	0.64	1600					•			40-60
Tageskleidung-Express	90	6	88	47	1.70	1400			•		•			Kalt-90
Tageskleidung-Express	60	6	58	60	1.00	1400			•		•			Kalt-90
Tageskleidung-Express	30	6	28	55	0.20	1400			•		•			Kalt-90
Dunkles	40	2.5	107	58	0.45	800			*		•			Kalt-40
Gemischt 40 (Mix 40)	40	3	115	45	0.50	800	•	•	•	•	•	•	•	Kalt-40
Handwäsche 20°	20	1	43	30	0.15	600								20
Wolle	40	1.5	60	40	0.30	600			•		•			Kalt-40
BabyProtect (Babyschutz)	90	6	165	82	2.00	1600	•		*		•	•		30-90
Pflegeleicht	60	2.5	116	45	0.90	800	•	•	•	•	•	•	•	Kalt-60
Pflegeleicht	40	2.5	106	45	0.42	800	•	•	•	•	•	•	•	Kalt-60

\*\* Baumwoll-Öko 40 °C und Baumwoll-Öko 60 °C sind Standardprogramme. Diese Programme werden „40 °C-Baumwollstandardprogramm“ und „60 °C-Baumwollstandardprogramm“ genannt.

- Wählbar
  - \* Automatisch ausgewählt, nicht abwählbar.
  - \*\* Energieprogramm (EN 60456 Ed.3)
  - \*\*\* Falls die maximale Schleudergeschwindigkeit Ihrer Maschine unterhalb dieses Wertes liegt, lässt sich lediglich die maximal mögliche Schleudergeschwindigkeit auswählen.
- i** Wasser- und Stromverbrauch können sich abhängig von Wasserdruck, Wasserhärte und Wassertemperatur, Umgebungstemperatur, Wäscheart und Wäschemenge, Einsatz von Zusatzfunktionen, der Schleudergeschwindigkeit sowie Schwankungen der Versorgungsspannung ändern.
- i** Die Dauer des ausgewählten Programms erscheint im Display der Maschine. Dabei kann es durchaus zu kleinen Abweichungen zwischen der angezeigten und der tatsächlichen Dauer kommen.
- i** Die Zusatzfunktionen in der Tabelle können je nach Modell Ihrer Maschine abweichen.

## Zusatzfunktionen auswählen

Die folgenden Zusatzfunktionen können Sie je nach täglichem Bedarf auswählen. Wählen Sie die gewünschten Zusatzfunktionen, bevor Sie das Programm starten. Darüber hinaus können Sie auch im Betrieb zum laufenden Programm passende Zusatzfunktionen auswählen oder aufheben, ohne die Start-/Pausetaste zu drücken. Allerdings darf der Schritt, in dem die jeweilige Zusatzfunktion eingesetzt wird, natürlich noch nicht erreicht sein. Falls sich eine Zusatzfunktion nicht auswählen oder aufheben lässt, blinkt die entsprechende Zusatzfunktion zur Information dreimal.

- i** Bestimmte Funktionen lassen sich nicht gleichzeitig auswählen. Beispiel: Vorwäsche und Schnellwäsche.
- i** Wenn Sie eine Zusatzfunktion wählen, die mit einer zuvor gewählten Funktion kollidiert (also nicht gleichzeitig ausgewählt werden kann), wird die zuerst ausgewählte Funktion aufgehoben, die zuletzt gewählte Zusatzfunktion bleibt aktiv. Ein Beispiel: Wenn Sie zunächst „Vorwäsche“ wählen und sich dann für „Schnellwäsche“ entscheiden, wird die Vorwäsche aufgehoben, die Schnellwäsche bleibt aktiv.
- i** Zusatzfunktionen, die nicht mit dem gewählten Programm vereinbar sind, können nicht ausgewählt werden. (Siehe „Programm- und Verbrauchstabelle.“)
- i** Je nach Modell Ihrer Maschine können die Zusatzfunktionstasten etwas anders aussehen.

### • Vorwäsche

Eine Vorwäsche ist nur bei stark verschmutzter Wäsche erforderlich. Wenn Sie auf die Vorwäsche verzichten, sparen Sie Energie, Wasser, Waschmittel und Zeit.

- i** Für Gardinen, Schleier und ähnliche Materialien empfehlen wir eine Vorwäsche ohne Waschmittelzugabe.

### • Schnellwäschen

Diese Funktion können Sie bei Baumwolle- und Synthetik-Programmen verwenden. Dies reduziert die Waschzeit und die Anzahl der Spülgänge bei leicht verschmutzter Wäsche.

- i** Wenn Sie diese Funktion wählen, beladen Sie Ihre Maschine nur mit der halben in der Programmtabelle angegebenen maximalen Wäschemenge.

### • Spülen Plus

Bei dieser Funktion führt Ihre Maschine einen zusätzlichen Spülgang nach der Hauptwäsche aus. Dadurch verringert sich die Gefahr von Hautreizungen bei empfindlichen Personen (z. B. Kleinkindern, Allergikern), weil weniger Waschmittelreste in der Wäsche verbleiben.

### • Bügelleicht

Mit dieser Funktion verknittert Wäsche deutlich weniger als bei einem normalen Waschgang. Die Textilien werden mit sanfteren Bewegungen gewaschen und mit geringerer Geschwindigkeit geschleudert. Zusätzlich wird Ihre Wäsche mit mehr Wasser gewaschen. Am besten nutzen Sie diese Funktion für empfindliche Wäsche, die zum

Verknittern neigt.

### • Spülstopp

Wenn Sie Ihre Textilien nicht gleich nach dem Abschluss des Waschprogramms aus der Maschine nehmen möchten, können Sie die Spülstopp-Funktion einsetzen, damit Ihre Wäsche nicht durch Antrocknen in der Maschine verknittert. Wenn Sie anschließend die Start-/Pausetaste drücken, wird das Wasser ohne Schleudern abgepumpt. Nach dem Abpumpen wird das Programm fortgesetzt und abgeschlossen.

Wenn Sie die im Wasser einweichende Wäsche schleudern möchten, wählen Sie die gewünschte Schleudergeschwindigkeit und drücken anschließend die Start/Pause-Taste.

Das Programm wird fortgesetzt. Das Wasser wird abgepumpt, die Wäsche geschleudert, das Programm abgeschlossen.

### • Einweichen

Durch Einweichen lassen sich hartnäckige Verschmutzungen leichter entfernen: Dazu verbleibt die Wäsche eine Zeit lang im Waschwasser, bevor das eigentliche Programm beginnt.

### • Tierhaare entfernen

Mit dieser Funktion entfernen Sie an der Kleidung haftende Tierhaare besonders leicht. Bei der Auswahl dieser Funktion wird das normale Programm durch Vorwäsche und einen zusätzlichen Spülschritt ergänzt. Durch 30 % mehr Wasser werden Tierhaare besonders gründlich entfernt.

- ⚠** Natürlich dürfen Haustiere niemals in der Maschine gewaschen werden.

### Zeitverzögerung (nur bei bestimmten Modellen)

Wenn Sie den Waschvorgang erst später beginnen lassen möchten, können Sie den Programmstart durch die Zeitverzögerung um 3, 6 oder 9 Stunden hinausschieben.

- i** Benutzen Sie keine Flüssigwaschmittel, wenn Sie die Zeitverzögerungsfunktion nutzen! Es besteht die Gefahr, dass sich Flecken auf Ihren Textilien bilden können.

Öffnen Sie die Waschmaschinentür, treffen Sie die nötigen Vorbereitungen wie Einfüllen von Wäsche und Waschmittel, usw. Wählen Sie Waschprogramm, Temperatur, Schleudergeschwindigkeit und – sofern gewünscht – Zusatzfunktionen. Wählen Sie die gewünschte Zeit mit der Zeitverzögerungstaste. Beim ersten Tastendruck wird der Programmstart um 3 Stunden verzögert. Mit dem nächsten Tastendruck wählen Sie eine Verzögerung von 6 Stunden, beim dritten Tastendruck eine Verzögerung um 9 Stunden aus. Drücken Sie die Zeitverzögerungstaste noch einmal, wird die Zeitverzögerung wieder aufgehoben. Drücken Sie die Start-/Pausetaste. Die zuvor leuchtenden Zeitverzögerungsleuchten erlöschen, die nächsten Leuchten schalten sich alle drei Stunden ein. Nach Ablauf der Zeit erlöschen sämtliche Zeitverzögerungsleuchten, das Programm beginnt.

- i** Während die Zeitverzögerung läuft, können Sie weitere Wäsche hinzugeben.

### Verzögerungszeit ändern

Drücken Sie die Zeitverzögerungstaste. Bei jedem Tastendruck erhöht sich die Verzögerungszeit um 3 Stunden, dabei leuchten die entsprechenden

Verzögerungszeitanzeigen auf.

### **Zeitverzögerung aufheben**

Wenn Sie die Zeitverzögerung aufheben und das Waschprogramm sofort starten möchten: Stellen Sie die Verzögerungszeit auf Null ein (dabei erlöschen sämtliche Verzögerungszeitanzeigen) oder wählen Sie ein beliebiges anderes Programm mit dem Programmauswahlknopf. Dadurch wird die Zeitverzögerung aufgehoben. Die Ende/Abbrechen-Leuchte blinkt. Anschließend wählen Sie das gewünschte Programm aus. Starten Sie das Programm mit der Start/Pause-Taste.

### **Programm starten**

Starten Sie das Programm mit der Start/Pause-Taste. Die Programmfortschrittsanzeigen leuchten beim Start des Programms auf.

**i** Falls kein Programm gestartet oder innerhalb einer Minute nach Auswahl des Waschprogramms keine Taste betätigt wurde, wechselt die Maschine in den Bereitschaftsmodus, die Beleuchtung der Temperatur-, Geschwindigkeits- und Tür-Anzeigen wird abgedunkelt. Sonstige Leuchten und Anzeigen schalten sich ab. Die Anzeigen leuchten wieder auf, sobald Sie den Programmauswahlknopf drehen oder eine beliebige Taste drücken.

### **Kindersicherung**

Mit der Kindersicherung können Sie verhindern, dass Kinder die Einstellungen Ihrer Maschine manipulieren.

**i** Falls der Programmauswahlknopf bei aktiver Kindersicherung betätigt wird, blinken die Anzeigen der 1. und 2. Zusatzfunktionstasten dreimal auf. Bei aktiver Kindersicherung können keine Änderungen am Programm sowie an Temperatur, Geschwindigkeit und Zusatzfunktionen vorgenommen werden.

**i** Auch wenn bei aktiver Kindersicherung ein anderes Programm mit dem Programmauswahlknopf ausgewählt werden sollte, wird weiterhin das zuvor eingestellte Programm ausgeführt.

**i** Im laufenden Betrieb können Sie die Maschine auch bei aktiver Kindersicherung anhalten, indem Sie den Programmauswahlknopf auf die Ein/Aus-Position drehen. Das Programm wird beim Drehen des Programmauswahlknopfes wieder fortgesetzt.

So schalten Sie die Kindersicherung ein: Halten Sie die 1. und 2. Zusatzfunktionstaste drei Sekunden lang gedrückt. Beim Gedrückthalten der 1. und 2. Zusatzfunktionstaste blinken die entsprechenden Anzeigen.

So schalten Sie die Kindersicherung ab: Halten Sie die 1. und 2. Zusatzfunktionstaste drei Sekunden lang gedrückt, während ein beliebiges Programm läuft. Beim Gedrückthalten der 1. und 2. Zusatzfunktionstaste blinken die entsprechenden Anzeigen.

**i** Alternativ können Sie die Kindersicherung auch abschalten, indem Sie den Programmauswahlknopf im Leerlauf der Maschine auf die Ein/Aus-Position drehen und

anschließend ein anderes Programm auswählen.

**i** Nach Unterbrechungen der Stromzufuhr setzt die Maschine das zuvor ausgeführte Programm fort, die Kindersicherung bleibt jedoch eingeschaltet.

### **Programmfortschritt**

Die Programmfolgeanzeige informiert Sie über den Fortschritt des laufenden Programms. Zu Beginn eines jeden Programmschrittes leuchtet die entsprechende Anzeigeleuchte auf, die Leuchte des gerade abgeschlossenen Programmschrittes erlischt. Sie können Zusatzfunktionen sowie Geschwindigkeits- und Temperatureinstellungen ändern, ohne ein laufendes Programm zu stoppen zu müssen. Damit dies funktioniert, darf der jeweilige Programmschritt natürlich noch nicht erreicht sein. Falls keine Änderung möglich ist, blinkt die entsprechende Leuchte dreimal.

**i** Falls die Maschine nicht schleudern sollte, ist die Spülstopp-Funktion eventuell aktiv – oder die Wäsche ist so ungleichmäßig in der Trommel verteilt, dass Schleudern nicht ratsam wäre.

### **Türsperre**

Ein spezielles Sicherungssystem verhindert das Öffnen der Tür, solange der Wasserpegel innerhalb der Maschine noch nicht als sicher gilt.

Die Tür-Leuchte beginnt zu blinken, wenn die Maschine angehalten wird. Die Maschine prüft nun den Wasserstand im Inneren. Bei sicherem Wasserstand leuchtet die Tür-Leuchte innerhalb von 1 bis 2 Minuten auf, die Tür kann nun geöffnet werden.

Solange die Tür-Leuchte nicht dauerhaft leuchtet, lässt sich die Tür aufgrund des unsicheren Wasserstandes nicht öffnen. Falls Sie die Tür öffnen müssen, die Tür-Leuchte jedoch nicht dauerhaft leuchtet, müssen Sie das aktuelle Programm abbrechen. Lesen Sie dazu bitte unter „Programme abbrechen“ nach.

### **Änderungen nach Programmstart Maschine anhalten (Pause)**

Zum Anhalten eines laufenden Programms drücken Sie die Start-/Pausetaste. In der Programmfolgeanzeige beginnt die Leuchte des entsprechenden Programmschrittes zu blinken und zeigt an, dass die Maschine angehalten wurde. Sofern die Tür geöffnet werden kann, leuchtet zusätzlich die Tür-Leuchte auf.

### **Geschwindigkeits- und Temperatureinstellungen bei Zusatzfunktionen ändern**

Je nach aktuellem Programmschritt lassen sich Zusatzfunktionen aufheben oder zuschalten – siehe „Zusatzfunktionen auswählen“. Darüber hinaus können Sie auch Geschwindigkeits- und Temperatureinstellungen ändern; schauen Sie sich dazu bitte die Abschnitte „Schleudergeschwindigkeit auswählen“ und „Temperatur auswählen“ an.

**i** Falls keine Änderung möglich ist, blinkt die entsprechende Leuchte dreimal.

## Wäsche hinzugeben oder herausnehmen

Halten Sie die Maschine durch Drücken der Start/Pause-Taste an. In der Programmfolgeanzeige blinkt der Programmschritt, bei dem das Programm angehalten wurde.

Warten Sie, bis sich die Tür öffnen lässt. Öffnen Sie die Waschmaschinentür, geben Sie weitere Wäsche hinzu oder nehmen Sie Wäsche heraus. Schließen Sie die Waschmaschinentür. Ändern Sie bei Bedarf Zusatzfunktionen, Temperatur und Schleudergeschwindigkeit. Starten Sie das Programm mit der Start/Pause-Taste.

## Programme abbrechen

Zum Abbrechen eines Programms wählen Sie einfach ein anderes Programm mit dem Programmauswahlknopf. Das zuvor aktive Programm wird abgebrochen. Die Ende/Abbrechen-Leuchte blinkt und zeigt an, dass das vorherige Programm abgebrochen wurde. Wenn Sie den Programmauswahlknopf drehen, wechselt die Maschine zu einem anderen Programm, allerdings wird das Wasser nicht aus der Maschine abgepumpt. Nach der Auswahl und dem Starten eines neuen Programms wird das neue Programm passend zu dem Schritt fortgesetzt, bei dem das vorherige Programm abgebrochen wurde. Beispielsweise wird neues Wasser eingelassen oder die Wäsche gleich fortgesetzt, wenn sich noch Wasser in der Maschine befindet.

**i** Je nachdem, bei welchem Schritt ein Programm abgebrochen wurde, müssen Sie eventuell erneut Waschmittel und Weichspüler einfüllen, nachdem Sie ein neues Programm ausgewählt haben.

## 5 Reinigung und Wartung

Viele Probleme lassen sich vermeiden, wenn Sie Ihre Waschmaschine in regelmäßigen Abständen reinigen; zusätzlich verlängern Sie die Lebensdauer Ihres neuen Gerätes.

### Waschmittelschublade reinigen

Reinigen Sie die Waschmittelschublade regelmäßig (jeweils nach 4 – 5 Wäschen), damit sich im Laufe der Zeit keine Waschmittelreste ansammeln. Gehen Sie dazu wie folgt vor:

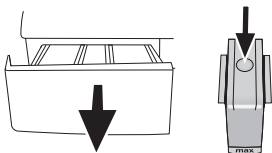

Drücken Sie die runde Markierung im Weichspülerfach hinab und ziehen Sie die Schublade zu sich hin, bis Sie sie aus der Maschine nehmen können.

**i** Wenn sich eine Mischung aus Wasser und Weichspüler im Weichspülerfach ansammelt, ist es Zeit, den Siphon zu reinigen.

Waschen Sie die Waschmittelschublade und den Siphon mit reichlich warmem Wasser im Waschbecken aus. Tragen Sie beim Reinigen Schutzhandschuhe oder benutzen Sie eine Bürste, damit die Rückstände bei der Reinigung nicht an Ihre Haut gelangen können. Schieben Sie die Waschmittelschublade nach der Reinigung wieder an Ort und Stelle; vergewissern Sie sich, dass sie richtig sitzt.

### Wasserzulauffilter reinigen

Am Endstück jedes Wasserzulaufventils an der Rückseite der Maschine sowie am Ende der Wasserzulaufschläuche (dort, wo diese an den Wasserhahn angeschlossen werden) befindet sich ein Filter. Diese Filter verhindern, dass Fremdkörper und Schmutz mit dem Wasser in die Waschmaschine gelangen. Die Filter sollten bei Verschmutzung gereinigt werden.

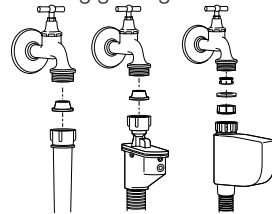

Schließen Sie die Wasserhähne. Entfernen Sie die Muttern an den Wasserzulaufschläuchen und reinigen Sie die Filter am Wassereinflaß mit einer passenden Bürste. Falls die Filter stark verschmutzt sein sollten, können Sie diese mit einer kleinen Zange herausnehmen und säubern. Die Filter an den flachen Enden der Wasserzulaufschläuche nehmen Sie zusammen mit den Dichtungen heraus und reinigen sie gründlich unter fließendem Wasser. Setzen Sie die Dichtungen und Filter sorgfältig wieder an den alten Platz und ziehen Sie die Muttern an den Schläuchen von Hand an.

### Restliches Wasser ablaufen lassen und Pumpenfilter reinigen

Die Filtersysteme in Ihrer Maschine sorgen dafür, dass Festkörper wie Knöpfe, Münzen und Textilfasern ausgefiltert werden und den Propeller der Pumpe beim Abfließen des Wassers nicht zusetzen können. So wird die Pumpe beim Abpumpen des Wassers weniger stark belastet und hält länger.

Falls das Wasser nicht mehr vollständig aus Ihrer Maschine abgepumpt wird, kann der Pumpenfilter verstopft sein. Dieser Filter muss mindestens alle drei Monate (und natürlich, wenn

er verstopft ist) gereinigt werden. Zum Reinigen des Pumpenfilters muss das Wasser zunächst abgelassen werden. In bestimmten Fällen – beispielsweise bei einem Umzug oder wenn Frostgefahr droht – muss das Wasser komplett abgelassen werden.

**!** Im Pumpenfilter verbliebene Fremdkörper können die Maschine beschädigen und zu starken Betriebsgeräuschen führen.

So lassen Sie das Wasser ab und reinigen einen verschmutzten Filter:

Trennen Sie das Gerät vollständig von der Stromversorgung, indem Sie den Netzstecker ziehen.

**!** Die Wassertemperatur im Inneren der Maschine kann bis zu 90 °C erreichen. Damit es nicht zu Verbrühungen oder Verbrennungen kommt, darf der Filter erst gereinigt werden, wenn das Wasser in der Maschine abgekühlt ist.

Öffnen Sie die Filterkappe.

Wenn die Filterkappe aus zwei Teilen besteht, drücken Sie die Lasche an der Filterkappe nach unten und ziehen das Teil zu sich hin heraus.

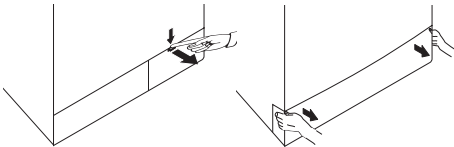

Bei einer einteiligen Filterkappe öffnen Sie die Kappe, indem Sie sie an beiden Seiten nach oben ziehen.

**i** Die Filterabdeckung lässt sich entfernen, indem Sie einen dünnen Gegenstand mit Kunststoffspitze zur Hand nehmen und die Abdeckung durch die Öffnung oberhalb der Filterabdeckung etwas nach unten drücken. Versuchen Sie nicht, die Abdeckung mit Metallgegenständen zu lösen.

Bestimmte Modelle sind mit einem Notfall-Ablaufschlauch ausgestattet. Mit den nachstehenden Schritten lassen Sie das Wasser ab.

Wasser bei Geräten mit Notfall-Ablaufschlauch ablassen:

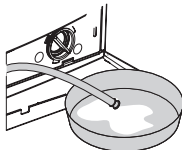

Ziehen Sie den Notfall-Ablaufschlauch aus seinem Gehäuse. Stellen Sie ein großes Gefäß unter das Ende des Schlauches. Lassen Sie das Wasser in den Behälter ablaufen, indem Sie den Stopfen am Ende des Schlauches herausziehen. Wenn der Behälter voll ist, verschließen Sie das Ende des Schlauches, indem Sie den Stopfen wieder einsetzen. Leeren Sie den Behälter aus.

Anschließend wiederholen Sie den Vorgang und lassen das restliche Wasser aus der Maschine ablaufen. Nachdem das Wasser komplett abgelaufen ist, verschließen Sie das Ende des Schlauches mit dem Stopfen und schieben den Schlauch wieder an seinen Platz. Drehen Sie den Pumpenfilter heraus.

Wasser bei Geräten ohne Notfall-Ablaufschlauch ablassen:

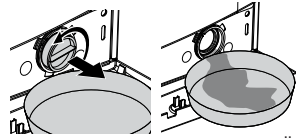

Stellen Sie ein großes Gefäß unter die Öffnung des Filters, damit das ablaufende Wasser hineinfließen kann. Lösen Sie den Pumpenfilter (gegen den Uhrzeigersinn), bis Wasser austritt. Leiten Sie den Wasserfluss in das Gefäß, das Sie unter dem Filter aufgestellt haben. Halten Sie am besten einen Lappen für den Fall bereit, dass etwas Wasser auf den Boden gelangen sollte. Wenn das Wasser vollständig aus der Maschine abgelaufen ist, drehen Sie den Filter komplett heraus. Reinigen Sie den Filter sorgfältig von sämtlichen Rückständen und entfernen Sie sämtliche Textilfasern (sofern vorhanden) in der Nähe der Pumpenflügel. Installieren Sie den Filter.

**!** Falls Ihre Maschine mit einer Wasserdüse ausgestattet sein sollte, achten Sie besonders gut darauf, den Filter wieder richtig an seinen Platz in der Pumpe zu setzen. Versuchen Sie niemals, den Filter mit Gewalt wieder an Ort und Stelle zu bringen. Achten Sie darauf, dass der Filter wieder vollständig im Gehäuse sitzt. Andernfalls kann Wasser durch die Filterkappe auslaufen.

Falls die Filterkappe aus zwei Teilen besteht, schließen Sie die Filterkappe, indem Sie auf die Lasche drücken. Bei einer einteiligen Filterkappe setzen Sie zuerst die Nasen im unteren Teil entsprechend ein, anschließend drücken Sie zum Verschließen den oberen Teil nach unten.

## 6 Technische Daten

Modelle (DE)	WMB 61421 M
Maximale Trockenwäschefüllmenge (kg)	6
Höhe (cm)	84
Breite (cm)	60
Tiefe (cm)	45
Nettogewicht (±4 kg)	65
Stromversorgung (V/Hz)	230 V / 50Hz
Maximaler Strom (A)	10
Gesamtleistung (W)	2200
Schleudergeschwindigkeit (U/min, max.)	1400
Stromverbrauch im Bereitschaftsmodus (W)	1.00
Stromverbrauch bei abgeschaltetem Gerät (W)	0.25

- i** Im Zuge der Qualitätsverbesserung können sich die technischen Daten dieses Gerätes ohne Vorankündigung ändern.
- i** Bei den Abbildungen in dieser Anleitung handelt es sich um schematische Darstellungen, die möglicherweise nicht exakt mit Ihrem Gerät übereinstimmen.
- i** Die am Gerät oder in der Dokumentation angegebenen Werte wurden unter Laborbedingungen in Übereinstimmung mit den zutreffenden Normen ermittelt. Diese Werte können je nach Einsatz- und Umweltbedingungen variieren.



Dieses Gerät ist mit dem Symbol zur selektiven Behandlung von Elektro- und Elektronikausstattungen gekennzeichnet. Dies bedeutet, dass das ausgediente Gerät gemäß der EG-Richtlinie 2002/96 zwecks Zerlegen oder Recycling von einem selektiven Sammelsystem erfasst werden muss, um jegliche Auswirkungen auf die Umwelt zu reduzieren.

Weitere Auskünfte können von den zuständigen örtlichen oder landesweiten Behörden erhalten werden.

Nicht selektiv behandelte Elektronikprodukte können auf Grund der in ihnen enthaltenen Schadstoffe für die Umwelt und die menschliche Gesundheit schädlich sein.

Dunkle Wäsche	Dunkle Wäsche	Pflegeleicht	Koch-/Buntwäsche	Vorwäsche	Hauptwäsche	Spülen	Waschen	Schleudern	Feinwäsche	Tierhaare entfernen	Tür
Abpumpen	Bügelleicht (Knitterschutz)	Bettdecke	Kindersicherung	Handwäsche	BabyProtect (Babyschutz)	Baumwoll-Öko	Wolle	Express 14 Superschnell-Express	Tageskleidung	Mini 30	
Tageskleidung-Express	Spülstopp	Start / Pause	Nicht schleudern	Schnellwäsche	Beendet	Kalt	Temperatur	Selbstreinigen	Unterwäsche	Öko-Rein (Eco Clean)	
Gemischt 40	Super 40	Extraprüülen (Spülen Plus)	Auffrischen	Hemden	Jeans	Sport	Zeitverzögerung	Intensiv	Modekleidung (Fasioncare)	Ein-/Aus	

## 7 Problemlösung

<p>Programme lassen sich nicht starten oder auswählen.</p> <ul style="list-style-type: none"><li>Die Waschmaschine hat sich eventuell aus Sicherheitsgründen selbst abgeschaltet; dies kann äußere Ursachen (z. B. Schwankungen von Spannung oder Wasserdruck, etc.) haben. &gt;&gt;&gt; <i>Zum Abbrechen eines Programms wählen Sie einfach ein anderes Programm mit dem Programmauswahlknopf. Das zuvor aktive Programm wird abgebrochen. (Siehe „Programme abbrechen“.)</i></li></ul>
<p>Wasser in der Maschine.</p> <ul style="list-style-type: none"><li>Eventuell befindet sich noch etwas Wasser in der Trommel. Dies liegt daran, dass das Gerät vor der Auslieferung noch einmal gründlich geprüft wurde. &gt;&gt;&gt; <i>Dies ist kein Defekt – natürlich wird Ihre Waschmaschine nicht von Wasser beeinträchtigt.</i></li></ul>
<p>Die Maschine vibriert stark oder arbeitet sehr laut.</p> <ul style="list-style-type: none"><li>Die Maschine steht eventuell nicht gerade. &gt;&gt;&gt; <i>Balancieren Sie die Maschine mit den einstellbaren Füßen aus.</i></li><li>Ein Fremdkörper ist in den Pumpenfilter eingedrungen. &gt;&gt;&gt; <i>Reinigen Sie den Pumpenfilter.</i></li><li>Die Transportsicherungen (Bolzen) wurden nicht entfernt. &gt;&gt;&gt; <i>Entfernen Sie die Transportsicherungsbolzen.</i></li><li>Zu wenig Wäsche in der Maschine. &gt;&gt;&gt; <i>Geben Sie mehr Wäsche in die Maschine.</i></li><li>Die Maschine wurde eventuell überladen. &gt;&gt;&gt; <i>Reduzieren Sie die Wäschemenge in der Maschine oder verteilen Sie die Wäsche von Hand gleichmäßiger.</i></li><li>Die Maschine stößt gegen einen anderen Gegenstand. &gt;&gt;&gt; <i>Achten Sie darauf, dass die Maschine nirgendwo anstößt.</i></li></ul>
<p>Die Maschine stoppt kurz nach Programmbeginn.</p> <ul style="list-style-type: none"><li>Die Maschine kann vorübergehend anhalten, wenn die Spannung zu niedrig ist. &gt;&gt;&gt; <i>Sie setzt den Betrieb fort, wenn die Spannung wieder den Normalwert erreicht hat.</i></li></ul>
<p>Die Programmdauer wird nicht heruntergezählt. (bei Modellen mit Anzeige)</p> <ul style="list-style-type: none"><li>Der Timer hält an, solange Wasser in die Maschine einläuft. &gt;&gt;&gt; <i>Die Zeit läuft erst dann weiter, wenn sich ausreichend viel Wasser in der Maschine befindet. Die Maschine wartet, bis eine ausreichende Menge Wassers eingelaufen ist; ansonsten kann es vorkommen, dass die Wäsche nicht richtig sauber wird. Anschließend läuft die Zeit weiter.</i></li><li>Der Timer hält an, solange das Wasser aufgewärmt wird. &gt;&gt;&gt; <i>Die Zeit läuft erst dann weiter, wenn das Wasser die vorgegebene Temperatur erreicht hat.</i></li><li>Die Zeit läuft beim Schleudern eventuell nicht weiter. &gt;&gt;&gt; <i>Bei sehr ungleichmäßiger Wäscheverteilung spricht eine spezielle Schutzschaltung an.</i></li></ul> <p><b>i</b> Bei unregelmäßiger Wäscheverteilung (Unwucht) in der Trommel schleudert die Maschine nicht, damit es nicht zu Beschädigungen der Maschine oder ihrer Umgebung kommt. In diesem Fall sollten Sie die Wäsche auflockern, gleichmäßiger verteilen und erneut schleudern.</p>
<p>Schaum tritt aus der Waschmittelschublade aus.</p> <ul style="list-style-type: none"><li>Zu viel Waschmittel. &gt;&gt;&gt; <i>Mischen Sie einen Teelöffel Weichspüler mit einem halben Liter Wasser, gießen Sie die Mischung in das Hauptwäschefach der Waschmittelschublade.</i></li></ul> <p><b>i</b> Orientieren Sie sich bei der Auswahl der passenden Waschmittelmenge an den Angaben zu Programmen und maximaler Beladung in der „Programm- und Verbrauchstabelle“. Wenn Sie zusätzliche Chemikalien (Fleckentferner, Bleichmittel und dergleichen) verwenden, geben Sie weniger Waschmittel hinzu.</p>
<p>Die Wäsche ist nach Abschluss des Programms noch nass</p> <ul style="list-style-type: none"><li>Durch übermäßig viel Waschmittel hat sich zu viel Schaum gebildet; das automatische Schaumbeseitigungssystem wurde aktiv. &gt;&gt;&gt; <i>Verwenden Sie nicht mehr als die empfohlene Waschmittelmenge.</i></li></ul> <p><b>i</b> Bei unregelmäßiger Wäscheverteilung (Unwucht) in der Trommel schleudert die Maschine nicht, damit es nicht zu Beschädigungen der Maschine oder ihrer Umgebung kommt. In diesem Fall sollten Sie die Wäsche auflockern, gleichmäßiger verteilen und erneut schleudern.</p>

**⚠** Falls sich Störungen nicht durch die Hinweise in diesem Abschnitt beseitigen lassen sollten, wenden Sie sich bitte an Ihren Händler oder an den autorisierten Kundendienst. Versuchen Sie niemals, ein defektes Gerät selbst zu reparieren.

# beko



Washing Machine  
User's Manual

WMB 61421 M

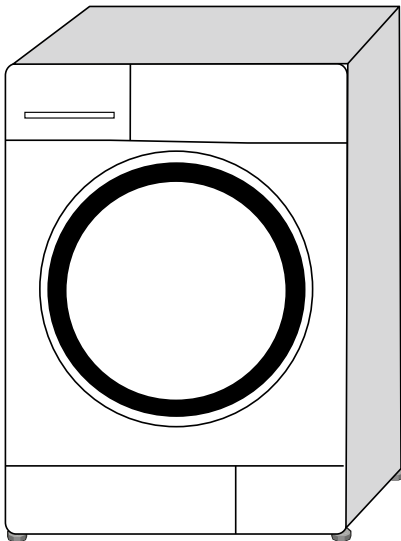

Document Number

# 1 Important safety instructions

This section contains safety instructions that will help protect from risk of personal injury or property damage. Failure to follow these instructions shall void any warranty.

## General safety

- 8 years and older children and people with reduced physical, sensory, and mental abilities as well as unskilled or inexperienced persons can use this appliance provided that they are supervised and instructed on safe use of the appliance as well as to the related dangers. Children should not play or tamper with the appliance. Cleaning and user maintenance should never be performed by children unless supervised by a responsible adult.
- Never place the product on a carpet-covered floor; otherwise, lack of airflow beneath the machine will cause electrical parts to overheat. This will cause problems with your product.
- Do not operate the product if the power cable / plug is damaged. Call the Authorized Service Agent.
- Have a qualified electrician connect a 16-Ampere fuse to the installation location of the product.
- If the product has a failure, it should not be operated unless it is repaired by the Authorized Service Agent. There is the risk of electric shock!
- This product is designed to resume operating in the event of powering on after a power interruption. If you wish to cancel the programme, see "Cancelling the programme" section.
- Connect the product to a grounded outlet protected by a fuse complying with the values in the "Technical specifications" table. Do not neglect to have the grounding installation made by a qualified electrician. Our company shall not be liable for any damages that will arise when the product is used without grounding in accordance with the local regulations.
- The water supply and draining hoses must be securely fastened and remain undamaged. Otherwise, there is the risk of water leakage.
- Never open the loading door or remove the filter while there is still water in the drum. Otherwise, risk of flooding and injury from hot water will occur.
- Do not force open the locked loading door. The loading door will be ready to open just a few minutes after the washing cycle comes to an end. In case of forcing the loading door to open, the door and the lock mechanism may get damaged.
- Unplug the product when not in use.
- Never wash the product by spreading or pouring water onto it! There is the risk of electric shock!

- Never touch the plug with wet hands! Never unplug by pulling on the cable, always pull out by grabbing the plug.
- Use detergents, softeners and supplements suitable for automatic washing machines only.
- Follow the instructions on the textile tags and on the detergent package.
- The product must be unplugged during installation, maintenance, cleaning and repairing procedures.
- Always have the installation and repairing procedures carried out by the Authorized Service Agent. Manufacturer shall not be held liable for damages that may arise from procedures carried out by unauthorized persons.

## Intended use

- This product has been designed for domestic use. It is not suitable for commercial use and it must not be used out of its intended use.
- The product must only be used for washing and rinsing of laundry that are marked accordingly.
- The manufacturer waives any responsibility arisen from incorrect usage or transportation.

## Children's safety

- Electrical products are dangerous for the children. Keep children away from the product when it is in use. Do not let them to tamper with the product. Use child lock to prevent children from intervening with the product.
- Do not forget to close the loading door when leaving the room where the product is located.
- Store all detergents and additives in a safe place away from the reach of the children.

# 2 Installation

Refer to the nearest Authorised Service Agent for installation of the product. To make the product ready for use, review the information in the user manual and make sure that the electricity, tap water supply and water drainage systems are appropriate before calling the Authorized Service Agent. If they are not, call a qualified technician and plumber to have any necessary arrangements carried out.

- i** Preparation of the location and electrical, tap water and waste water installations at the place of installation is under customer's responsibility.
- ⚠** Installation and electrical connections of the product must be carried out by the Authorized Service Agent. Manufacturer shall not be held liable for damages that may arise from procedures carried out by unauthorized persons.
- ⚠** Prior to installation, visually check if the product has any defects on it. If so, do not have it installed. Damaged products cause risks for your safety.

- i** Make sure that the water inlet and discharge hoses as well as the power cable are not folded, pinched or crushed while pushing the product into its place after installation or cleaning procedures.

### Appropriate installation location

- Place the machine on a rigid floor. Do not place it on a long pile rug or similar surfaces.
- Total weight of the washing machine and the dryer -with full load- when they are placed on top of each other reaches to approx. 180 kilograms. Place the product on a solid and flat floor that has sufficient load carrying capacity!
- Do not place the product on the power cable.
- Do not install the product at places where temperature may fall below 0°C.
- Place the product at least 1 cm away from the edges of other furniture.

### Removing packaging reinforcement

Tilt the machine backwards to remove the packaging reinforcement. Remove the packaging reinforcement by pulling the ribbon.

### Removing the transportation locks

**!** Do not remove the transportation locks before taking out the packaging reinforcement.

**!** Remove the transportation safety bolts before operating the washing machine, otherwise, the product will be damaged.

- Loosen all the bolts with a spanner until they rotate freely (C).
- Remove transportation safety bolts by turning them gently.
- Attach the plastic covers supplied in the User Manual bag into the holes on the rear panel. (P)



- i** Keep the transportation safety bolts in a safe place to reuse when the washing machine needs to be moved again in the future.
- i** Never move the product without the transportation safety bolts properly fixed in place!

### Connecting water supply

**i** The water supply pressure required to run the product is between 1 to 10 bars (0.1 – 10 MPa). It is necessary to have 10 – 80 liters of water flowing from the fully open tap in one minute to have your machine run smoothly. Attach a pressure reducing valve if water pressure is higher.

**i** If you are going to use the double water-inlet product as a single (cold) water-inlet unit, you must install the supplied stopper to the hot water valve before operating the product. (Applies for the products supplied with a blind stopper group.)

**i** If you want to use both water inlets of the product, connect the hot water hose after removing the stopper and gasket group from the hot water valve. (Applies for the products supplied with a blind stopper group.)

**!** Models with a single water inlet should not be connected to the hot water tap. In such a case the laundry will get damaged or the product will switch to protection mode and will not operate.

**!** Do not use old or used water inlet hoses on the new product. It may cause stains on your laundry.

- Connect the special hoses supplied with the product to the water inlets on the product. Red hose (left) (max. 90 °C) is for hot water inlet, blue hose (right) (max. 25 °C) is for cold water inlet.

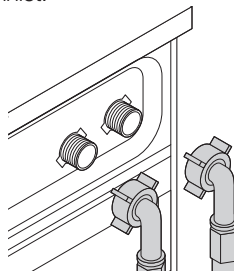

**!** Ensure that the cold and hot water connections are made correctly when installing the product. Otherwise, your laundry will come out hot at the end of the washing process and wear out.

- Tighten all hose nuts by hand. Never use a wrench when tightening the nuts.

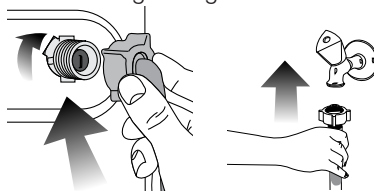

- Open the taps completely after making the hose connection to check for water leaks at the connection points. If any leaks occur, turn off the tap and remove the nut. Retighten the nut carefully after checking the seal. To prevent water leakages and damages caused by them, keep the taps closed when the machine is not in use.

### Connecting to the drain

- The end of the drain hose must be directly connected to the wastewater drain or to the washbasin.

**!** Your house will be flooded if the hose comes out of its housing during water discharge. Moreover, there is risk of scalding due to high washing temperatures! To prevent such

situations and to ensure smooth water intake and discharge of the machine, fix the end of the discharge hose tightly so that it cannot come out.

- The hose should be attached to a height of at least 40 cm, and 100 cm at most.
- In case the hose is elevated after laying it on the floor level or close to the ground (less than 40 cm above the ground), water discharge becomes more difficult and the laundry may come out excessively wet. Therefore, follow the heights described in the figure.

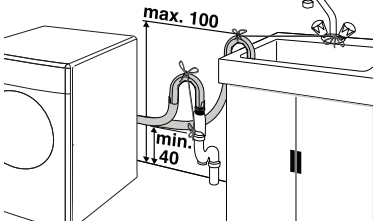

- To prevent flowing of dirty water back into the machine and to allow for easy discharge, do not immerse the hose end into the dirty water or drive it in the drain more than 15 cm. If it is too long, cut it short.
- The end of the hose should not be bent, it should not be stepped on and the hose must not be pinched between the drain and the machine.
- If the length of the hose is too short, use it by adding an original extension hose. Length of the hose may not be longer than 3.2 m. To avoid water leak failures, the connection between the extension hose and the drain hose of the product must be fitted well with an appropriate clamp as not to come off and leak.

### Adjusting the feet

- ⚠ In order to ensure that the product operates more silent and vibration-free, it must stand level and balanced on its feet. Balance the machine by adjusting the feet. Otherwise, the product may move from its place and cause crushing and vibration problems.

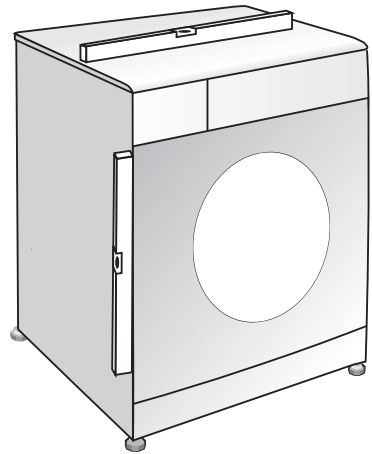

1. Loosen the lock nuts on the feet by hand.
2. Adjust the feet until the product stands level and balanced.
3. Tighten all lock nuts again by hand.

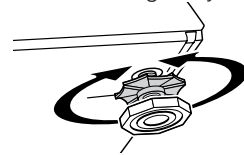

- ⚠ Do not use any tools to loosen the lock nuts. Otherwise, they will get damaged.

### Electrical connection

Connect the product to a grounded outlet protected by a fuse complying with the values in the "Technical specifications" table. Our company shall not be liable for any damages that will arise when the product is used without grounding in accordance with the local regulations.

- Connection must comply with national regulations.
- Power cable plug must be within easy reach after installation.
- The voltage and allowed fuse or breaker protection are specified in the "Technical specifications" section. If the current value of the fuse or breaker in the house is less than 16 Amps, have a qualified electrician install a 16 Amp fuse.
- The specified voltage must be equal to your mains voltage.
- Do not make connections via extension cables or multi-plugs.
- ⚠ Damaged power cables must be replaced by the Authorized Service Agents.

### First use

Before starting to use the product, make sure that all preparations are made in accordance with the instructions in sections "Important safety instructions" and "Installation".

To prepare the product for washing laundry, perform first operation in Drum Cleaning programme. If your machine is not featured with Drum Cleaning programme, use Cottons-90 programme and select Additional Water or Extra Rinse auxiliary functions as well. Before starting the programme, put max. 100 g of powder anti-limescale into the main wash detergent compartment (compartment nr. II). If the anti-limescale is in tablet form, put only one tablet into compartment nr. II. Dry the inside of the bellow with a clean piece of cloth after the programme has come to an end.

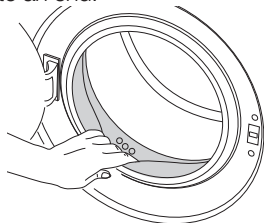

- i** Use an anti-limescale suitable for the washing machines.
- i** Some water might have remained in the product due to the quality control processes in the production. It is not harmful for the product.

### Disposing of packaging material

Packaging materials are dangerous to children. Keep packaging materials in a safe place away from reach of the children.

Packaging materials of the product are manufactured from recyclable materials. Dispose of them properly and sort in accordance with recycled waste instructions. Do not dispose of them with normal domestic waste.

### Transportation of the product

Unplug the product before transporting it. Remove water drain and water supply connections. Drain the remaining water in the product completely; see, "Draining remaining water and cleaning the pump filter". Install transportation safety bolts in the reverse order of removal procedure; see, "Removing the transportation locks".

- i** Never move the product without the transportation safety bolts properly fixed in place!

### Disposing of the old product

Dispose of the old product in an environmentally friendly manner.

Refer to your local dealer or solid waste collection centre in your area to learn how to dispose of your product.

For children's safety, cut the power cable and break the locking mechanism of the loading door so that it will be nonfunctional before disposing of the product.

## 3 Preparation

### Things to be done for energy saving

Following information will help you use the product in an ecological and energy-efficient manner.

- Operate the product in the highest capacity allowed by the programme you have selected, but do not overload; see, "Programme and consumption table".
- Always follow the instructions on the detergent packaging.
- Wash slightly soiled laundry at low temperatures.
- Use faster programmes for small quantities of lightly soiled laundry.
- Do not use prewash and high temperatures for laundry that is not heavily soiled or stained.
- If you plan to dry your laundry in a dryer, select the highest spin speed recommended during washing process.
- Do not use detergent in excess of the amount recommended on the detergent package.

### Sorting the laundry

- Sort laundry according to type of fabric, colour, and degree of soiling and allowable water temperature.
- Always obey the instructions given on the garment tags.

### Preparing laundry for washing

- Laundry items with metal attachments such as, underwired bras, belt buckles or metal buttons will damage the machine. Remove the metal pieces or wash the clothes by putting them in a laundry bag or pillow case.
- Take out all substances in the pockets such as coins, pens and paper clips, and turn pockets inside out and brush. Such objects may damage the product or cause noise problem.
- Put small size clothes such as infant's socks and nylon stockings in a laundry bag or pillow case.
- Place curtains in without compressing them. Remove curtain attachment items.
- Fasten zippers, sew loose buttons and mend rips and tears.
- Wash "machine washable" or "hand washable" labeled products only with an appropriate programme.
- Do not wash colours and whites together. New, dark coloured cottons release a lot of dye. Wash them separately.
- Tough stains must be treated properly before washing. If unsure, check with a dry cleaner.
- Use only dyes/colour changers and limescale removers suitable for machine wash. Always follow the instructions on the package.
- Wash trousers and delicate laundry turned inside out.
- Keep laundry items made of Angora wool in the freezer for a few hours before washing.

This will reduce pilling.

- Laundry that are subjected to materials such as flour, lime dust, milk powder, etc. intensely must be shaken off before placing into the machine. Such dusts and powders on the laundry may build up on the inner parts of the machine in time and can cause damage.

## Correct load capacity

The maximum load capacity depends on the type of laundry, the degree of soiling and the washing programme desired.

The machine automatically adjusts the amount of water according to the weight of the loaded laundry.

- ⚠ Follow the information in the “Programme and consumption table”. When overloaded, machine’s washing performance will drop. Moreover, noise and vibration problems may occur.

## Loading the laundry

- Open the loading door.
- Place laundry items loosely into the machine.
- Push the loading door to close until you hear a locking sound. Ensure that no items are caught in the door.
- ℹ The loading door is locked while a programme is running. The door can only be opened a while after the programme comes to an end.
- ⚠ In case of misplacing the laundry, noise and vibration problems may occur in the machine.

## Using detergent and softener

### Detergent Drawer

The detergent drawer is composed of three compartments:

- (1) for prewash
- (2) for main wash
- (3) for softener
- (\*) in addition, there is siphon piece in the softener compartment.

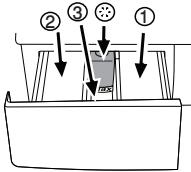

- ℹ The detergent dispenser may be in two different types according to the model of your machine as seen above.

### Detergent, softener and other cleaning agents

- Add detergent and softener before starting the washing programme.
- Never open the detergent drawer while the washing programme is running!
- When using a programme without prewash, do not put any detergent into the prewash compartment (compartment nr. 1).
- In a programme with prewash, do not put liquid detergent into the prewash

compartment (compartment nr. 1).

- Do not select a programme with prewash if you are using a detergent bag or dispensing ball. Place the detergent bag or the dispensing ball directly among the laundry in the machine.
- If you are using liquid detergent, do not forget to place the liquid detergent cup into the main wash compartment (compartment nr. 1).

### Choosing the detergent type

The type of detergent to be used depends on the type and colour of the fabric.

- Use different detergents for coloured and white laundry.
- Wash your delicate clothes only with special detergents (liquid detergent, wool shampoo, etc.) used solely for delicate clothes.
- When washing dark coloured clothes and quilts, it is recommended to use liquid detergent.
- Wash woollens with special detergent made specifically for woollens.

- ⚠ Use only detergents manufactured specifically for washing machines.

- ⚠ Do not use soap powder.

### Adjusting detergent amount

The amount of washing detergent to be used depends on the amount of laundry, the degree of soiling and water hardness. Read the manufacturer's instructions on the detergent package carefully and follow the dosage values.

- Do not use amounts exceeding the dosage quantities recommended on the detergent package to avoid problems of excessive foam, poor rinsing, financial savings and finally, environmental protection.
- Use lesser detergent for small amounts or lightly soiled clothes.
- Use concentrated detergents in the recommended dosage.

### Using softeners

Pour the softener into the softener compartment of the detergent drawer.

- Use the dosages recommended on the package.
- Do not exceed the (>max<) level marking in the softener compartment.
- If the softener has lost its fluidity, dilute it with water before putting it in the detergent drawer.

### Using liquid detergents

#### If the product contains a liquid detergent cup:

- Make sure that you have placed the liquid detergent cup in compartment nr. “2”.
- Use the detergent manufacturer’s measuring cup and follow the instructions on the package.
- Use the dosages recommended on the package.
- If the liquid detergent has lost its fluidity, dilute it with water before putting in the detergent cup.

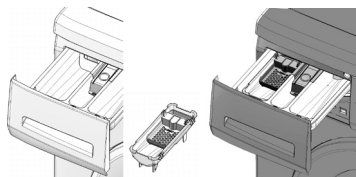

### If the product does not contain a liquid detergent cup:

- Do not use liquid detergent for the prewash in a programme with prewash.
- Use the detergent manufacturer's measuring cup and follow the instructions on the package.
- Liquid detergent stains your clothes when used with Delayed Start function. If you are going to use the Delayed Start function, do not use liquid detergent.

### Using gel and tablet detergent

When using tablet, gel, etc. detergents, read the manufacturer's instructions on the detergent package carefully and follow the dosage values. If there is not any instruction on the package, apply the following.

- If the gel detergent thickness is fluidal and your machine does not contain a special liquid detergent cup, put the gel detergent into the main wash detergent compartment during first water intake. If your machine contains a liquid detergent cup, fill the detergent into this cup before starting the programme.
- If the gel detergent thickness is not fluidal or in the shape of capsule liquid tablet, put it directly into the drum before washing.
- Put tablet detergents into the main wash compartment (compartment nr. II) or directly into the drum before washing.

**i** Tablet detergents may leave residues in the detergent compartment. If you encounter such a case, place the tablet detergent between the laundry, close to the lower part of the drum in future washings.

**i** Use the tablet or gel detergent without selecting the prewash function.

### Using starch

- Add liquid starch, powder starch or the dyestuff into the softener compartment as instructed on the package.
- Do not use softener and starch together in a washing cycle.
- Wipe the inside of the machine with a damp and clean cloth after using starch.

### Using bleaches

- Select a programme with prewash and add the bleaching agent at the beginning of the prewash. Do not put detergent in the prewash compartment. As an alternative application, select a programme with extra rinse and add the bleaching agent while the machine is taking water from the detergent compartment during first rinsing step.

- Do not use bleaching agent and detergent by mixing them.
- Use just a little amount (approx. 50 ml) of bleaching agent and rinse the clothes very well as it causes skin irritation. Do not pour the bleaching agent onto the clothes and do not use it for coloured clothes.
- When using oxygen based bleaches, follow the instructions on the package and select a programme that washes at a lower temperature.
- Oxygen based bleaches can be used together with detergents; however, if its thickness is not the same with the detergent, put the detergent first into the compartment nr. "2" in the detergent drawer and wait until the detergent flows while the machine is taking in water. Add the bleaching agent from the same compartment while the machine is still taking in water.

### Using limescale remover

- When required, use limescale removers manufactured specifically for washing machines only.
- Always follow instructions on the package.

## Tips for efficient washing

		Clothes			
		Light colours and whites	Colors	Dark colors	Delicates/Woolens/Silks
		(Recommended temperature range based on soiling level: 40-90C)	(Recommended temperature range based on soiling level: cold-40C)	(Recommended temperature range based on soiling level: cold-40C)	(Recommended temperature range based on soiling level: cold-30C)
Soiling Level	<p><b>Heavily Soiled</b> (difficult stains such as grass, coffee, fruits and blood.)</p>	<p>It may be necessary to pre-treat the stains of perform prewash. Powder and liquid detergents recommended for whites can be used at dosages recommended for heavily soiled clothes. It is recommended to use powder detergents to clean clay and soil stains and the stains that are sensitive to bleaches.</p>	<p>Powder and liquid detergents recommended for colours can be used at dosages recommended for heavily soiled clothes. It is recommended to use powder detergents to clean clay and soil stains and the stains that are sensitive to bleaches. Use detergents without bleach.</p>	<p>Liquid detergents suitable for colours and dark colours can be used at dosages recommended for heavily soiled clothes.</p>	<p>Prefer liquid detergents produced for delicate clothes. Woollen and silk clothes must be washed with special woollen detergents.</p>
	<p><b>Normally Soiled</b> (For example, stains caused by body on collars and cuffs)</p>	<p>Powder and liquid detergents recommended for whites can be used at dosages recommended for normally soiled clothes.</p>	<p>Powder and liquid detergents recommended for colours can be used at dosages recommended for normally soiled clothes. Use detergents without bleach.</p>	<p>Liquid detergents suitable for colours and dark colours can be used at dosages recommended for normally soiled clothes.</p>	<p>Prefer liquid detergents produced for delicate clothes. Woollen and silk clothes must be washed with special woollen detergents.</p>
	<p><b>Lightly Soiled</b> (No visible stains exist.)</p>	<p>Powder and liquid detergents recommended for whites can be used at dosages recommended for lightly soiled clothes.</p>	<p>Powder and liquid detergents recommended for colours can be used at dosages recommended for lightly soiled clothes. Use detergents without bleach.</p>	<p>Liquid detergents suitable for colours and dark colours can be used at dosages recommended for lightly soiled clothes.</p>	<p>Prefer liquid detergents produced for delicate clothes. Woollen and silk clothes must be washed with special woollen detergents.</p>

## 4 Operating the product

### Control panel

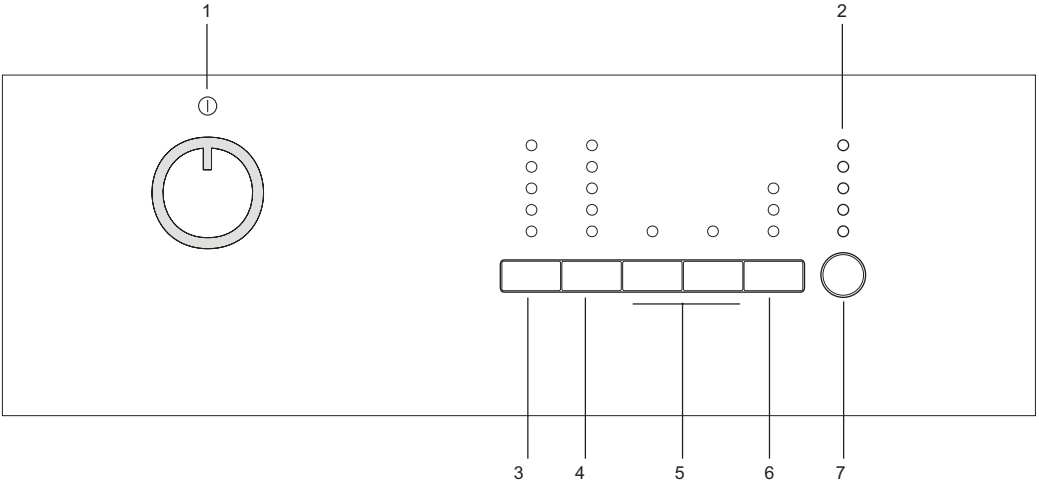

- 1 - Programme Selection knob (Uppermost position On/Off)  
 2 - Programme Follow-up indicator  
 3 - Temperature Adjustment button

- 4 - Spin Speed adjustment button  
 5 - Auxiliary Function buttons  
 6 - Delayed Start button (in some models)  
 7 - Start / Pause button

### Preparing the machine

Make sure that the hoses are connected tightly. Plug in your machine. Turn the tap on completely. Place the laundry in the machine. Add detergent and fabric softener.

### Programme selection

- Select the programme suitable for the type, quantity and soiling degree of the laundry in accordance with the "Programme and consumption table" and the temperature table below.

90°C	Heavily soiled white cottons and linens. (coffee table covers, tableclothes, towels, bed sheets, etc.)
60°C	Normally soiled, coloured, fade proof cottons or synthetic clothes (shirt, nightgown, pajamas, etc.) and lightly soiled white linens (underwear, etc.)
40°C-30°C-Cold	Blended laundry including delicate textile (veil curtains, etc.), synthetics and woolens.

- Select the desired programme with the Programme Selection button.

**i** Programmes are limited with the highest spin speed appropriate for that particular type of fabric.

- i** When selecting a programme, always consider the type of fabric, colour, degree of soiling and permissible water temperature.
- i** Always select the lowest required temperature. Higher temperature means higher power consumption.
- i** For further programme details, see "Programme and consumption table".

### Main programmes

Depending on the type of fabric, use the following main programmes.

#### • Cottons

Use this programme for your cotton laundry (such as bed sheets, duvet and pillowcase sets, towels, bathrobes, underwear, etc.). Your laundry will be washed with vigorous washing action for a longer washing cycle.

#### • Synthetics

Use this programme to wash your synthetic clothes (shirts, blouses, synthetic/cotton blends, etc.). It washes with a gentle action and has a shorter washing cycle compared to the Cottons programme.

For curtains and tulle, use the Synthetic 40°C programme with prewash and anti-creasing functions selected. As their meshed texture causes excessive foaming, wash the veils/tulle by putting little amount of detergent into the main wash compartment. Do not put detergent in the prewash compartment.

### • **Woollens**

Use this programme to wash your woolen clothes. Select the appropriate temperature complying with the tags of your clothes. Use appropriate detergents for woollens.

### **Additional programmes**

For special cases, additional programmes are available in the machine.

**i** Additional programmes may differ according to the model of the machine.

### • **Cotton Economic**

You may wash your normally soiled durable cotton and linen laundry in this programme with the highest energy and water saving compared to all other wash programmes suitable for cottons. Actual water temperature may differ from the declared cycle temperature. Programme duration may automatically be shortened during later stages of the programme if you wash less amount (e.g. ½ capacity or less) of laundry. In this case energy and water consumption will be further decreased giving you the opportunity for a more economical wash. This feature is available for certain models having remaining time display.

### • **BabyProtect**

Use this programme for baby clothes and clothes worn by allergic people. Increased hygiene is provided by a longer heating period and an additional rinse cycle.

### • **Hand wash 20**

Use this programme to wash your woolen/delicate clothes that bear "not machine- washable" tags and for which hand wash is recommended. It washes laundry with a very gentle washing action to not to damage clothes.

### • **Daily express**

Use this programme to quickly wash your lightly soiled cotton clothes.

### • **Darkwash**

Use this programme to wash your dark coloured laundry, or the coloured laundry that you do not want them get faded. Washing is performed with less mechanical movements at low temperature. It is recommended to use liquid detergent or wool shampoo for dark coloured laundry.

### • **Mixed 40 (Mix 40)**

Use this programme to wash your cotton and synthetic clothes together without sorting them.

## **Special programmes**

For specific applications, select any of the following programmes.

### • **Rinse**

Use this programme when you want to rinse or starch separately.

### • **Spin + Drain**

Use this programme to apply an additional spin cycle for your laundry or to drain the water in the machine.

Before selecting this programme, select the desired spin speed and press Start / Pause button. First, the machine will drain the water inside of it. Then, it will spin the laundry with the set spin speed and drain the water coming out of them. If you wish to drain only the water without spinning your laundry, select the Pump+Spin programme and then select the No Spin function with the help of Spin Speed Adjustment button. Press Start / Pause button.

**i** Use a lower spin speed for delicate laundries.

## **Temperature selection**

Whenever a new programme is selected, the recommended temperature for the selected programme appears on the temperature indicator. To decrease the temperature, press the Temperature Adjustment button. Temperature will decrease gradually.

**i** If the programme has not reached the heating step, you can change the temperature without switching the machine to Pause mode.

## **Spin speed selection**

Whenever a new programme is selected, the recommended spin speed of the selected programme is displayed on the spin speed indicator.

To decrease the spin speed, press the Spin Speed Adjustment button. Spin speed decreases gradually. Then, depending on the model of the product, "Rinse Hold" and "No Spin" options appear on the display. See "Auxiliary function selection" section for explanations of these options.

**i** If the programme has not reached the spinning step, you can change the speed without switching the machine to Pause mode.

## Programme and consumption table

EN							Auxiliary functions							
Programme		Max. Load (kg)	Programme Duration (~ min)	Water Consumption (l)	Energy Consumption (kWh)	Max. Speed***	Prewash	Quick Wash	Rinse Plus	Anti-Creasing	Rinse Hold	Soaking	Pet hair removal	Selectable temperature range °C
Cottons	90	6	150	65	2.00	1600	•	•	•	•	•	•	•	Cold-90
Cottons	60	6	122	65	1.35	1600	•	•	•	•	•	•	•	Cold-90
Cottons	40	6	102	65	0.70	1600	•	•	•	•	•	•	•	Cold-90
Cotton Economic	60**	6	160	44	1.01	1600					•			40-60
Cotton Economic	60**	3	130	37	0.82	1600					•			40-60
Cotton Economic	40**	3	130	37	0.64	1600					•			40-60
Daily express	90	6	88	47	1.70	1400			•	•				Cold-90
Daily express	60	6	58	60	1.00	1400			•	•				Cold-90
Daily express	30	6	28	55	0.20	1400			•	•				Cold-90
Darkwash	40	2.5	107	58	0.45	800			*	•				Cold-40
Mixed 40 (Mix 40)	40	3	115	45	0.50	800	•	•	•	•	•	•	•	Cold-40
Hand wash 20°	20	1	43	30	0.15	600								20
Woollens	40	1.5	60	40	0.30	600			•	•				Cold-40
BabyProtect	90	6	165	82	2.00	1600	•		*	•	•			30-90
Synthetics	60	2.5	116	45	0.90	800	•	•	•	•	•	•	•	Cold-60
Synthetics	40	2.5	106	45	0.42	800	•	•	•	•	•	•	•	Cold-60

\*\* "Cotton Economic 40°C and Cotton Economic 60°C are the standard programmes." These programmes are referred to as 'standard 40°C cotton programme' and 'standard 60°C cotton programme'

• Selectable

\* Automatically selected, no canceling.

\*\* Energy Label programme (EN 60456 Ed.3)

\*\*\* If maximum spin speed of the machine is lower then this value, you can only select up to the maximum spin speed.

**i** Water and power consumption may vary subject to the changes in water pressure, water hardness and temperature, ambient temperature, type and amount of laundry, selection of auxiliary functions and spin speed, and changes in electric voltage.

**i** You can see the washing time of the programme you have selected on the display of the machine. It is normal that small differences may occur between the time shown on the display and the real washing time.

**i** The auxiliary functions in the table may vary according to the model of your machine.

## Auxiliary function selection

Use the following auxiliary functions according to your daily needs. Select the desired auxiliary functions before starting the programme. Furthermore, you may also select or cancel auxiliary functions that are suitable to the running programme without pressing the Start / Pause button when the machine is operating. For this, the machine must be in a step before the auxiliary function you are going to select or cancel. If the auxiliary function cannot be selected or canceled, light of the relevant auxiliary function will blink 3 times to warn the user.

**i** Some functions cannot be selected together. For example, Prewash and Quick Wash.

**i** If a second auxiliary function conflicting with the first one is selected before starting the machine, the function selected first will be canceled and the second auxiliary function selection will remain active. For example, if you want to select Quick Wash after you have selected the Prewash, Prewash will be canceled and Quick Wash will remain active.

**i** An auxiliary function that is not compatible with the programme cannot be selected. (See "Programme and consumption table")

**i** Auxiliary Function buttons may vary according to the model of the machine.

### • Prewash

A Prewash is only worthwhile for heavily soiled laundry. Not using the Prewash will save energy, water, detergent and time.

**i** Prewash without detergent is recommended for tulle and curtains.

### • Quick Wash

This function can be used in Cottons and Synthetics programmes. It decreases the washing times and also the number of rinsing steps for lightly soiled laundry.

**i** When you select this function, load your machine with half of the maximum laundry specified in the programme table.

### • Rinse Plus

This function enables the machine to make another rinsing in addition to the one already made after the main wash. Thus, the risk for sensitive skins (babies, allergic skins, etc.) to be effected by the minimal detergent remnants on the laundry can be reduced.

### • Anti-Creasing

This function creases the clothes lesser when they are being washed. Drum movement is reduced and spinning speed is limited to prevent creasing. In addition, washing is done with a higher water level. Use this function for delicate laundry that creases easily.

### • Rinse Hold

If you are not going to unload your clothes immediately after the programme completes, you may use rinse hold function to keep your laundry

in the final rinsing water in order to prevent them from getting wrinkled when there is no water in the machine. Press Start / Pause button after this process if you want to drain the water without spinning your laundry. Programme will resume and complete after draining the water.

If you want to spin the laundry held in water, adjust the Spin Speed and press Start / Pause button.

The programme resumes. Water is drained, laundry is spun and the programme is completed.

### • Soaking

The Soaking auxiliary function ensures better removal of stains ingrained into the clothes by holding them in the detergent water prior to startup of the programme.

### • Pet hair removal

This function removes the pet hairs that remain on your clothes more effectively.

When this function is selected, Prewash and Extra Rinse steps are added to the normal programme. Thus, pet hairs are removed more effectively by performing the washing with more water (30%).

**⚠** Never wash your pets in your washing machine.

### Delayed Start (In some models only)

With the Delayed Start function the startup of the programme may be delayed up to 3, 6 or 9 hours.

**i** Do not use liquid detergents when you set Delayed Start! There is the risk of staining of the clothes.

Open the loading door, place the laundry and put detergent, etc. Select the washing programme, temperature, spin speed and, if required, the auxiliary functions. Set the desired time by pressing the Delayed Start button. When the button is pressed once, 3 hours delayed start is selected. When the same button is pressed again, 6 hours delay is selected, and when it is pressed for the third time, 9 hours delayed start is selected. If you press the Delayed Start button once again, Delayed Start function will be canceled. Press Start / Pause button. Previous delayed start time light turns off and next delayed start time light turns on after every 3 hours. At the end of the countdown, all delayed start lights will turn off and the selected programme will start.

**i** Additional laundry may be loaded during the delayed start period.

### Changing the Delayed Start period

Press Delayed Start button. Every time the button is pressed, the period will change in 3-hour increments and the light of the selected delayed start time will turn on.

### Canceling the Delayed Start function

If you want to cancel the delayed start countdown and start the programme immediately:

Set the Delayed Start period to zero (all delayed start period lights will turn off) or turn the

Programme Selection knob to any programme. Thus, Delayed Start function will be canceled. The End/Cancel light flashes continuously. Then, select the programme you want to run again. Press Start / Pause button to start the programme.

### Starting the programme

Press Start / Pause button to start the programme. Programme follow-up light showing the startup of the programme will turn on.

**i** If no programme is started or no key is pressed within 1 minute during programme selection process, the machine will switch to Pause mode and the illumination level of the temperature, speed and loading door indicator lights will decrease. Other indicator lights and indicators will turn off. Once the Programme Selection knob is rotated or any button is pressed, indicator lights and indicators will turn on again.

### Child Lock

Use child lock function to prevent children from tampering with the machine. Thus you can avoid any changes in a running programme.

**i** If the Programme Selection knob is rotated when the child lock is active, the lights on the 1<sup>st</sup> and 2<sup>nd</sup> auxiliary function buttons will blink 3 times. The child lock does not allow any change in the programmes and the selected temperature, speed and auxiliary functions.

**i** Even if another programme is selected with the Programme Selection knob while the Child Lock is active, previously selected programme will continue running.

**i** When the Child Lock is active and the machine is running, you can switch the machine to Pause mode without deactivating the Child Lock by turning the Programme Selection knob to On / Off position. When you turn the Programme Selection knob afterwards, the programme will resume.

To activate the Child Lock:

Press and hold 1<sup>st</sup> and 2<sup>nd</sup> Auxiliary Function buttons for 3 seconds. The lights on the 1<sup>st</sup> and 2<sup>nd</sup> Auxiliary Function buttons will flash while you keep the buttons pressed for 3 seconds.

To deactivate the Child Lock:

Press and hold 1<sup>st</sup> and 2<sup>nd</sup> auxiliary function buttons for 3 seconds while any programme is running. The lights on the 1<sup>st</sup> and 2<sup>nd</sup> Auxiliary Function buttons will flash while you keep the buttons pressed for 3 seconds.

**i** In addition to the method above, to deactivate the Child Lock, switch the Programme Selection knob to On / Off position when no programme is running, and select another programme.

**i** When the power is restored after a power failure or after your machine is unplugged and plugged in again, the Child Lock will not be deactivated when the machine resumes

operating.

### Progress of programme

Progress of a running programme can be followed from the Programme Follow-up indicator. At the beginning of every programme step, the relevant indicator light will turn on and light of the completed step will turn off.

You can change the auxiliary functions, speed and temperature settings without stopping the programme flow while the programme is running. To do this, the change you are going to make must be in a step after the running programme step. If the change is not compatible, relevant lights will flash for 3 times.

**i** If the machine does not pass to the spinning step, Rinse Hold function might be active or the automatic unbalanced load detection system might be activated due to the unbalanced distribution of the laundry in the machine.

### Loading door lock

There is a locking system on the loading door of the machine that prevents opening of the door in cases when the water level is unsuitable.

Loading door light will start flashing when the machine is switched to Pause mode. Machine checks the level of the water inside. If the level is suitable, Loading Door light illuminates steadily within 1-2 minutes and the loading door can be opened.

If the level is unsuitable, Loading Door light turns off and the loading door cannot be opened. If you are obliged to open the Loading Door while the Loading Door light is off, you have to cancel the current programme; see "Canceling the programme".

### Changing the selections after programme has started

#### Switching the machine to pause mode

Press the Start / Pause button to switch the machine to pause mode while a programme is running. The light of the step which the machine is in starts flashing in the Programme Follow-up indicator to show that the machine has been switched to the pause mode.

Also, when the loading door is ready to be opened, Loading Door light will also illuminate continuously in addition to the programme step light.

#### Changing the speed and temperature settings for auxiliary functions

Depending on the step the programme has reached, you may cancel or activate the auxiliary functions; see, "Auxiliary function selection". You may also change the speed and temperature settings; see, "Spin speed selection" and "Temperature selection".

**i** If no change is allowed, the relevant light will flash for 3 times.

## Adding or taking out laundry

Press the Start / Pause button to switch the machine to pause mode. The programme follow-up light of the relevant step during which the machine was switched into the pause mode will flash.

Wait until the Loading Door can be opened. Open the Loading Door and add or take out the laundry. Close the Loading Door. Make changes in auxiliary functions, temperature and speed settings if necessary. Press Start / Pause button to start the machine.

## Canceling the programme

To cancel the programme, turn the Programme Selection knob to select another programme. Previous programme will be canceled. End / Cancel light will flash continuously to notify that the programme has been canceled.

Your machine will end the programme when you turn the Programme Selection knob; however, it does not drain the water inside. When you select and start a new programme, the newly selected programme will start depending on the step the previous programme was canceled in. For example, it may take in additional water or continue to wash with the water inside.

**i** Depending on the step where the programme was canceled in, you may have to put detergent and softener again for the programme you have selected anew.

## 5 Maintenance and cleaning

Service life of the product extends and frequently faced problems decrease if cleaned at regular intervals.

### Cleaning the detergent drawer

Clean the detergent drawer at regular intervals (every 4-5 washing cycles) as shown below in order to prevent accumulation of powder detergent in time.

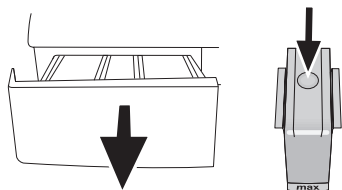

Press the dotted point on the siphon in the softener compartment and pull towards you until the compartment is removed from the machine.

**i** If more than normal amount of water and softener mixture starts to gather in the softener compartment, the siphon must

be cleaned.

Wash the detergent drawer and the siphon with plenty of lukewarm water in a washbasin. Wear protective gloves or use an appropriate brush to avoid touching of the residues in the drawer with your skin when cleaning. Insert the drawer back into its place after cleaning and make sure that it is seated well.

### Cleaning the water intake filters

There is a filter at the end of each water intake valve at the rear of the machine and also at the end of each water intake hose where they are connected to the tap. These filters prevent foreign substances and dirt in the water to enter the washing machine. Filters should be cleaned as they do get dirty.

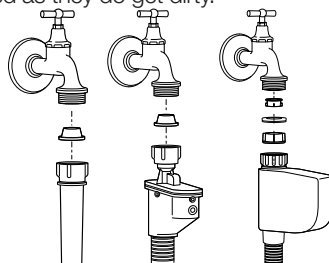

Close the taps. Remove the nuts of the water intake hoses to access the filters on the water intake valves. Clean them with an appropriate brush. If the filters are too dirty, take them out by means of pliers and clean them. Take out the filters on the flat ends of the water intake hoses together with the gaskets and clean thoroughly under running water. Replace the gaskets and filters carefully in their places and tighten the hose nuts by hand.

### Draining remaining water and cleaning the pump filter

The filter system in your machine prevents solid items such as buttons, coins and fabric fibers clogging the pump impeller during discharge of washing water. Thus, the water will be discharged without any problem and the service life of the pump will extend.

If the machine fails to drain water, the pump filter is clogged. Filter must be cleaned whenever it is clogged or in every 3 months. Water must be drained off first to clean the pump filter.

In addition, prior to transporting the machine (eg., when moving to another house) and in case of freezing of the water, water may have to be drained completely.

**⚠** Foreign substances left in the pump filter may damage your machine or may cause noise problem.

In order to clean the dirty filter and discharge the water:

Unplug the machine to cut off the supply power.

**⚠** Temperature of the water inside the machine may rise up to 90 °C. To avoid burning risk, filter must be cleaned after the water in the machine cools down.

Open the filter cap.

If the filter cap is composed of two pieces, press the tab on the filter cap downwards and pull the piece out towards yourself.

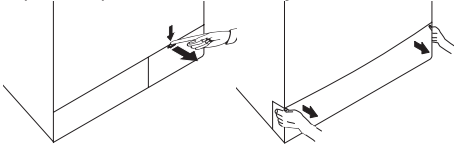

If the filter cap is one piece, pull the cap from both sides at the top to open.

**i** You can remove the filter cover by slightly pushing downwards with a thin plastic tipped tool, through the gap above the filter cover. Do not use metal tipped tools to remove the cover.

Some of our products have emergency draining hose and some does not have. Follow the steps below to discharge the water.

Discharging the water when the product has an emergency draining hose:

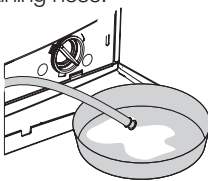

Pull the emergency draining hose out from its seat. Place a large container at the end of the hose. Drain the water into the container by pulling out the plug at the end of the hose. When the container is full, block the inlet of the hose by replacing the plug. After the container is emptied, repeat the above procedure to drain the water in the machine completely. When draining of water is finished, close the end by the plug again and fix the hose in its place. Turn the pump filter to take it out. Discharging the water when the product does not have an emergency draining hose:

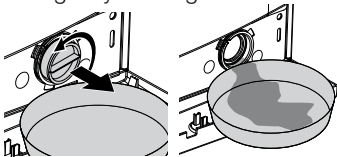

Place a large container in front of the filter to catch water from the filter. Loosen pump filter (anticlockwise) until water starts to flow. Fill the flowing water into the container you have placed in front of the filter. Always keep a piece of cloth handy to absorb any spilled water. When the water inside the machine is finished, take out the filter completely by turning it. Clean any residues inside



the filter as well as fibers, if any, around the pump impeller region. Install the filter.

**⚠** If your product has a water jet feature, be sure to fit the filter into its housing in the pump. Never force the filter while installing it into its housing. Seat the filter into its place completely. Otherwise, water may leak from the filter cap.

If the filter cap is composed of two pieces, close the filter cap by pressing on the tab. If it is one piece, seat the tabs in the lower part into their places first, and then press the upper part to close.















































## 6 Technical specifications

Models (EN)	WMB 61421 M
Maximum dry laundry capacity (kg)	6
Height (cm)	84
Width (cm)	60
Depth (cm)	45
Net weight (±4 kg.)	65
Electrical input (V/Hz)	230 V / 50Hz
Total current (A)	10
Total power (W)	2200
Spin speed (rpm max.)	1400
Stand-by mode power (W)	1.00
Off-mode power (W)	0.25

-  Technical specifications may be changed without prior notice to improve the quality of the product.
-  Figures in this manual are schematic and may not match the product exactly.
-  Values stated on the product labels or in the documentation accompanying it are obtained in laboratory conditions in accordance with the relevant standards. Depending on operational and environmental conditions of the product, these values may vary.



This appliance's packaging material is recyclable. Help recycle it and protect the environment by dropping it off in the municipal receptacles provided for this purpose. Your appliance also contains a great amount of recyclable material. It is marked with this label to indicate the used appliances that should not be mixed with other waste. This way, the appliance recycling organised by your manufacturer will be done under the best possible conditions, in compliance with European Directive 2002/96/EC on Waste Electrical and Electronic Equipment. Contact your town hall or your retailer for the used appliance collection points closest to your home. We thank you doing your part to protect the environment.

											
Dark wash (Darkcare)	Dark wash (Darkcare)	Synthetics	Cottons	Pre-wash	Main wash	Rinse	Wash	Spin	Delicate	Pet hair removal	Door Ready
											
Drain (Pump)	Anti-creasing	Duvet (Bedding)	Child-proof lock	Hand Wash	BabyProtect	Cotton Eco	Woolens expres 14 Super short express	Daily	mini 30	On/Off	
											
Daily express	Rinse hold	Start/ Pause	No spin	Quick wash	Finished	Cold	Temperature	Self Clean	Lingerie	Eco Clean	
											
Mixed 40 (Mix40)	Super 40	Extra rinse (Rinse Plus)	Freshen up	Shirts	Jeans	Sport	Time delay	Intensive	Fashioncare	Anti-allergic	BabyProtect+

## 7 Troubleshooting

Programme cannot be started or selected.

- Washing machine has switched to self protection mode due to a supply problem (line voltage, water pressure, etc.). >>> To cancel the programme, turn the Programme Selection knob to select another programme. Previous programme will be cancelled. (See "Canceling the programme")

Water in the machine.

- Some water might have remained in the product due to the quality control processes in the production. >>> *This is not a failure; water is not harmful to the machine.*

Machine vibrates or makes noise.

- Machine might be standing unbalanced. >>> *Adjust the feet to level the machine.*
- A hard substance might have entered into the pump filter. >>> *Clean the pump filter.*
- Transportation safety bolts are not removed. >>> *Remove the transportation safety bolts.*
- Laundry quantity in the machine might be too little. >>> *Add more laundry to the machine.*
- Machine might be overloaded with laundry. >>> *Take out some of the laundry from the machine or distribute the load by hand to balance it homogenously in the machine.*
- Machine might be leaning on a rigid item. >>> *Make sure that the machine is not leaning on anything.*

Machine stopped shortly after the programme started.

- Machine might have stopped temporarily due to low voltage. >>> *It will resume running when the voltage restores to the normal level.*

Programme time does not countdown. (On models with display)

- Timer may stop during water intake. >>> *Timer indicator will not countdown until the machine takes in adequate amount of water. The machine will wait until there is sufficient amount of water to avoid poor washing results due to lack of water. Timer indicator will resume countdown after this.*
- Timer may stop during heating step. >>> *Timer indicator will not countdown until the machine reaches the selected temperature.*
- Timer may stop during spinning step. >>> *Automatic unbalanced load detection system might be activated due to the unbalanced distribution of the laundry in the drum.*

- f** Machine does not switch to spinning step when the laundry is not evenly distributed in the drum to prevent any damage to the machine and to its surrounding environment. Laundry should be rearranged and re-spun.

Foam is overflowing from the detergent drawer.

- Too much detergent is used. >>> *Mix 1 tablespoonful softener and ½ l water and pour into the main wash compartment of the detergent drawer.*

- f** Put detergent into the machine suitable for the programmes and maximum loads indicated in the "Programme and consumption table". When you use additional chemicals (stain removers, bleaches and etc), reduce the amount of detergent.

Laundry remains wet at the end of the programme

- Excessive foam might have occurred and automatic foam absorption system might have been activated due to too much detergent usage. >>> *Use recommended amount of detergent.*

- f** Machine does not switch to spinning step when the laundry is not evenly distributed in the drum to prevent any damage to the machine and to its surrounding environment. Laundry should be rearranged and re-spun.

**!** If you cannot eliminate the problem although you follow the instructions in this section, consult your dealer or the Authorized Service Agent. Never try to repair a nonfunctional product yourself.