

beko



Wasdroger

Gebruiker manuel

Dryer

User Manual

Sèche-linge

Mode d'emploi

Trockner

Bedienungsanleitung

DCU 7230 X

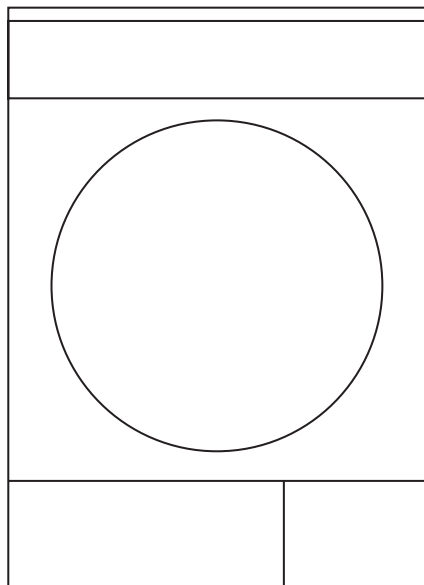

2960310419_KM/280814.1900

Lees deze handleiding grondig door voor u het product in gebruik neemt!

Geachte Klant

We hopen dat uw product, dat in een moderne fabriek werd geproduceerd en dat de strengste kwaliteitscontroles heeft ondergaan, u zeer goede resultaten geeft.

We adviseren u deze handleiding grondig door te lezen voor u het product voor het eerst gebruikt en deze bij te houden voor later gebruik.

Deze gebruikershandleiding zal

u helpen uw machine snel en veilig te gebruiken.

- Lees de gebruikershandleiding voor u het product installeert en in gebruik neemt.
- Volg in het bijzonder de instructies met betrekking tot veiligheid.
- Bewaar deze gebruikershandleiding binnen handbereik voor toekomstig gebruik.
- Lees alle bijkomende documenten die bij dit product werden geleverd.

Vergeet niet dat deze gebruikershandleiding van toepassing kan zijn op verschillende andere modellen.

Verklaring van de symbolen

In deze gebruikershandleiding worden de volgende symbolen gebruikt:

 Belangrijke veiligheidsinformatie Waarschuwing voor gevaarlijke situaties met betrekking tot leven en eigendom.

 Opgepast; Waarschuwing voor netspanning.

 Opgepast; Waarschuwing voor brandgevaar.

 Opgepast; Waarschuwing voor hete oppervlaktes.

 Lees de instructies.

 Nuttige informatie. Belangrijke informatie of nuttige tips over het gebruik.



Dit apparaat draagt het symbool voor gescheiden inzameling van afgedankte elektrische en elektronische apparatuur. Het valt hierdoor onder de bepalingen van richtlijn 2002/96/EG die voorschrijft dat het gerecycled dan wel ontmanteld moet worden teneinde het milieu te sparen. U kunt u voor nadere inlichtingen wenden tot uw gemeente. Elektronische producten die niet gescheiden worden ingezameld vormen een potentieel gevaar voor het milieu en de volksgezondheid wegens de gevaarlijke stoffen die deze apparatuur bevat.

1 Belangrijke veiligheidsinformatie

Deze sectie bevat veiligheidsinformatie die zal helpen om de risico's op persoonlijke verwondingen of materiële beschadigingen te beperken. Indien u deze instructies niet opvolgt, vervalt elke garantie en vervalt de productaansprakelijkheid van de fabrikant.

Algemene veiligheidsvoorzorgen

- Plaats de machine nooit op een vloer die met tapijt is bedekt. Anders kan het gebrek aan luchtstroom onder de machine ervoor zorgen dat de elektrische onderdelen oververhit raken. Dit veroorzaakt problemen met uw machine.
- Indien de stroomkabel of de stekker beschadigd is moet u een erkende service bellen voor herstelling.
- De stekker van het product mag tijdens de installatie, onderhoud en reparatiewerk niet in het stopcontact zitten. Dergelijke werkzaamheden moet altijd worden uitgevoerd door de technische dienst. De fabrikant kan niet aansprakelijk worden gesteld voor schade die voortkomt uit handelingen die zijn uitgevoerd door onbevoegde personen.
- Sluit het product aan op een geaard stopcontact, beveiligd door een zekering met voldoende capaciteit, zoals vermeld in de technische specificaties.
- Bedien uw product bij temperaturen tussen +5 °C en +35 °C.
- Gebruik geen elektrische toestellen in het product.
- Sluit de luchtaflaat van het product niet aan op de rookkanalen die worden gebruikt voor de uitlaatgassen van apparaten die met gas of andere brandstoffen werken.
- Zorg voor voldoende ventilatie om te voorkomen dat de gassen die afkomstig zijn van apparaten die met andere brandstoffen werken, waaronder de open vlam, zich in de kamer ophopen vanwege naontstekingeffect.
- Reinig de pluisfilter na elke lading.
- Bedien de droogautomaat nooit als de pluisfilter niet is geïnstalleerd.
- Laat vezels, stof en vuil niet ophopen rondom de afvoer en omliggende gebieden.
- Het netsnoer moet goed bereikbaar zijn na de installatie.
- Gebruik geen verlengsnoeren, meerwegstekkers of adaptors om de droogautomaat aan te sluiten, om de kans op elektrische schokken te verkleinen.
- Maak geen aanpassingen aan de stekker die bij het product is geleverd. Als deze niet compatibel is met het stopcontact, laat dan een bevoegde elektricien het stopcontact vervangen door een die geschikt is.
- Items die zijn gereinigd of gewassen met stookolie, chemische oplosmiddelen of ontvlambare of explosieve stoffen en items die zijn bevestigd of verontreinigd met dergelijke materialen mogen niet in het product worden gereinigd, aangezien ze ontvlambare of explosieve dampen afgeven.
- Droog geen items die zijn gereinigd met industriële chemicaliën in de droogautomaat.
- Droog geen vuile voorwerpen in de droogautomaat.
- Items die zijn vervuild door kookolie, aceton, alcohol, stookolie, ontvlekker, terpentijn, paraffine en paraffineverwijderaar moeten in heet water worden gewassen met een extra hoeveelheid wasmiddel voordat ze in de droogautomaat worden gedroogd.
- Kleding of kussens gevuld met schuimrubber (latexschuim), douchekapjes, waterbestendig textiel, materiaal met rubberen versterking en rubberen schuimkussentjes mogen niet in de droogautomaat worden gedroogd.
- Gebruik geen wasverzachters of producten om statische elektriciteit te verwijderen tenzij ze zijn aanbevolen door de fabrikant van de wasverzachter of het product.
- Dit product moet worden geaard. De aardleiding verkleint de kans op elektrische schokken door een pad met lage weerstand voor de elektriciteitsstroom te openen in het geval van een storing of defect. Het netsnoer van dit product is uitgerust met een geleider en een aardstekker waarmee het product kan worden geaard. Deze stekker moet goed worden geïnstalleerd en in een stopcontact worden gestoken dat geaard is in overeenstemming met de plaatselijke wetgeving en voorschriften.
- Installeer het product niet achter een deur met een slot, een schuifdeur of een deur met een scharnier tegen het scharnier van de droogautomaat.
- Installeer of laat het product niet op plaatsen waar het wordt blootgesteld aan weersomstandigheden van buiten.
- Ontregel de bedieningsknoppen niet.
- Voer geen herstelling- of vervangingsprocedures uit op het product, ook al bent u in staat om deze uit te voeren, tenzij dit duidelijk in de bedieningsinstructies of de handleiding staat aangegeven.
- De binnenzijde en de uitlaatbuis van het product moeten regelmatig door gekwalificeerd onderhoudspersoneel

worden gereinigd.

- De verkeerde aansluiting van de aardingsgeleider kan elektrische schokken veroorzaken. Als u twijfels hebt over de aardaansluiting, laat deze dan nakijken door een gekwalificeerde elektricien, servicemedewerker of servicepersoneel.
- Niet in de machine reiken wanneer de trommel draait.
- Verwijder de stekker uit het stopcontact wanneer de machine niet in gebruik is.
- Was het toestel nooit met water! U kunt een elektrische schok krijgen! Verwijder de stekker altijd uit het stopcontact voor u de machine reinigt.
- Raak de stekker nooit aan met natte handen. Trek nooit aan de kabel, trek aan de stekker om deze uit het stopcontact te verwijderen. Gebruik de machine niet indien de netsnoer of de stekker is beschadigd!
- Probeer de machine nooit zelf te herstellen, anders brengt u uw eigen leven en het leven van anderen in gevaar.
- Voor storingen die niet kunnen worden opgelost door de informatie in de veiligheidsinstructies op te volgen: Schakel de machine uit, trek de stekker uit het stopcontact, draai de waterkraan dicht en neem contact op met een erkend onderhoudsbedrijf.
- Stop de droogautomaat nooit voor de droogcyclus is beëindigd, tenzij u alle wasgoed snel uit de droogautomaat verwijdert om het uit te spreiden en de hitte te verspreiden.
- Verwijder de deur van het droogcompartiment voor u het product uit bedrijf neemt of wegwerpt.
- De laatste stap van de droogcyclus (afkoelcyclus) vindt plaats zonder hitte toe te dienen om ervoor te zorgen dat de items op een temperatuur blijven waarbij ze niet beschadigd raken.
- Wasverzachters of gelijksoortige producten moeten volgens de instructies van de wasverzachter worden gebruikt.
- Ondergoed dat metalen versteigers bevat mogen niet in een droogautomaat worden geplaatst. Er kan schade aan de droogautomaat optreden indien de metalen verstevingen loskomen tijdens het drogen.
- Controleer alle kleding op vergeten aanstekers, munten, metalen voorwerpen, naalden enz. voor u de droogautomaat vollaadt.
- Op ogenblikken wanneer uw droogautomaat niet in gebruik is of nadat het droge wasgoed uit de droogautomaat verwijderd werd, schakel het toestel uit middels de aan/uit-knop. In het geval de

aan/uit-knop ingeschakeld is (terwijl de droogautomaat stroom krijgt), houd de deur van het toestel gesloten.

Bedoeld gebruik

- Dit product is ontworpen voor huishoudelijk gebruik. Het mag niet voor andere doeleinden worden gebruikt.
- Gebruik het product alleen om wasgoed te drogen dat hiervoor is bestemd.
- Droog alleen de artikelen in uw product die in deze handleiding zijn vermeld.
- Dit product is niet bedoeld om te worden gebruikt door personen met lichamelijke, geestelijke of zintuiglijke handicaps of door onervaren personen (inclusief kinderen), tenzij ze onder toezicht staan van een persoon die verantwoordelijk is voor hun veiligheid of die hun instructies geeft over het gebruik van het product.

Veiligheid van kinderen

- Elektrische toestellen zijn gevaarlijk voor kinderen. Houd de kinderen van de machine weg tijdens zijn werking. Laat hen niet met de machine spelen.
- Verpakkingsmateriaal is gevaarlijk voor kinderen. Houd het verpakkingsmateriaal buiten het bereik van kinderen of gooi het weg volgens de afvalrichtlijnen.
- Laat kinderen niet in het product zitten/klimmen.
- Kinderen moeten onder toezicht staan om ervoor te zorgen dat ze niet spelen met het product.
- Sluit de vuldeur wanneer u de ruimte verlaat waar het product zich bevindt.

2 Installatie

Neem contact op met uw dichtstbijzijnde erkend servicepunt voor installatie van uw product.

i Voorbereiding van de locatie en elektrische installatie voor het product is de verantwoordelijkheid van de klant.

⚠ Installatie en elektrische aansluitingen moeten worden uitgevoerd door gekwalificeerd personeel.

⚠ Controleer voor de installatie visueel of het product defecten heeft. Laat het in dat geval niet installeren. Beschadigde producten kunnen uw veiligheid in gevaar brengen.

Geschikte installatieplaats

- Installeer het product in een ruimte waar het niet kan vriezen op een stabiel en waterpas oppervlak.
- Laat product werken in een goed geventileerde, stofvrije omgeving.
- Blokkeer de luchtafvoer vooraan en onderaan het apparaat niet met materialen zoals tapijten met lange haren en houten strips.
- Plaats uw product niet op een tapijt met lange haren of op gelijkaardige oppervlakken.
- Installeer het product niet achter een deur met een slot, een schuifdeur of een scharnierende deur die tegen het product kan slaan.
- Als het product eenmaal is geïnstalleerd, moet het op dezelfde plaats blijven als waar de aansluitingen zijn gemaakt. Zorg er bij de installatie van het product voor dat de achterwand ervan niets aanraakt (kraan, stopcontact, enz.) en let erop dat u het product op een plaats installeert waar het permanent zal blijven.

⚠ Plaats het product niet bovenop de stroomkabel.

- Houd minstens 1,5 cm afstand van de wanden van ander meubilair.

Verwijderen van de transportbeveiliging

⚠ Voordat u het product voor de eerste keer gebruikt moet u de transportbeveiliging verwijderen.

1. Open de vuldeur.
2. Binnenin de trommel bevindt zich een nylon zak met een stuk piepschuim. Neem deze vast aan het deel gemarkeerd met XX.
3. Trek de nylon naar u toe en verwijder de transportbeveiliging.

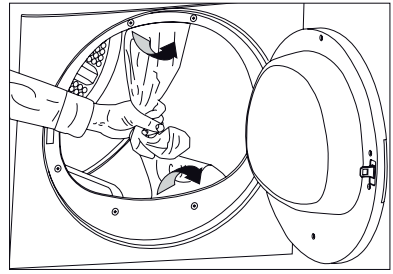

⚠ Voordat u het product voor de eerste keer gebruikt moet u controleren of u de transportbeveiliging hebt verwijderd (nylon + piepschuim). Laat geen voorwerpen achter in de droogtrommel.

Installatie onder het werkblad

- Een speciaal onderdeel (Onderdeel nr.:297 360 0100) dat de bovenste strip vervangt, moet worden geleverd en geïnstalleerd door een erkende onderhoudsdienst om de machine onder een werkblad of in een kast te installeren. De machine mag nooit in werking worden gesteld zonder de bovenste strip.
- Laat minstens 3 cm ruimte tussen de zij- en achterwanden van het product en de wanden van het werkblad/kast wanneer u uw product onder een werkblad of in een kast plaatst.

Montage bovenop een wasmachine

- Er moet een bevestigingsstuk worden gebruikt tussen de twee machines wanneer de droogautomaat boven een wasmachine wordt geïnstalleerd. De beugel (Onderdeel nr. 297 720 0200 wit/297 720 0500 grijs) moet door een erkend servicebedrijf worden geïnstalleerd.
- Plaats het product op een stevige ondergrond. Indien het bovenop een wasmachine moet worden geplaatst, mag het gewicht van beide machines samen 180 kg zijn wanneer ze vol zijn. De vloer moet het gewicht kunnen dragen!

Aansluiting op waterafvoer;

In producten die zijn uitgerust met een condensator, wordt het water dat tijdens de droogcyclus geaccumuleerd wordt, verzameld in een waterreservoir. U moet het geaccumuleerde water na elke droogbeurt verwijderen.

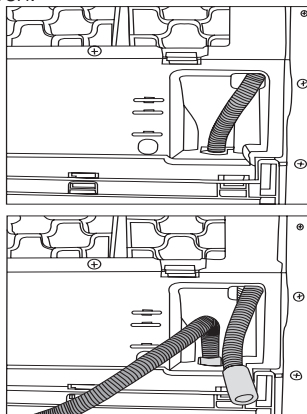

U kunt het geaccumuleerde water direct afvoeren via de waterafvoerslang die bij de machine geleverd wordt in plaats van het geaccumuleerde water in het waterreservoir periodiek te verwijderen.

Aansluiten van de waterafvoerslang

1. Verwijder de slang op de machine door aan het uiteinde ervan te trekken. Gebruik geen gereedschappen om de slang te verwijderen.
2. Sluit de speciale afvoerslang die hij de machine geleverd is aan op de slangbevestiging.
3. Het andere einde van de afvoerslang kan rechtstreeks worden verbonden op de afvalwaterafvoer of op de wasbak. De plaatsing moet altijd vastgemaakt worden in alle types aansluiting. Uw huis kan overstromd worden indien de slang uit zijn behuizing geraakt tijdens het afvoeren van water.

Belangrijk:

- De slang moet worden bevestigd op een hoogte van maximum 80 cm.
- U moet voorzichtig zijn dat de slang niet gebogen of geklemd is.
- Het einde van de slang mag niet gebogen zijn, er mag niet op gestapt worden en de slang mag niet gevouwen liggen tussen de afvoer en de machine.

Voetjes verstellen

Ten einde ervoor te zorgen dat uw machine stiller en zonder trillingen werkt, moet deze waterpas en in evenwicht op zijn poten staan. Zet de machine in evenwicht door de poten aan te passen.

Draai de voeten om ze aan te passen tot de machine waterpas en stevig staat.

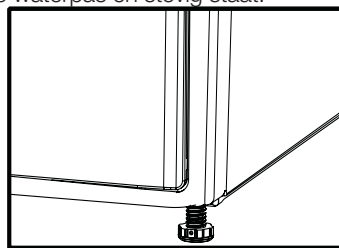

- i** Draai de verstelbare poten nooit uit hun behuizing.

Elektrische verbinding

Sluit de machine aan op een geaard stopcontact, beveiligd door een zekering met voldoende capaciteit, zoals vermeld in de technische specificaties. Ons bedrijf is niet aansprakelijk voor schade die optreedt bij gebruik van de machine zonder aardgeleiding.

- De aansluiting moet voldoen aan de nationale reglementering.
- Als de stroomsterkte van de zekering of stroomonderbreker in het huis lager is dan 16 Amp, laat een erkende elektricien dan een zekering van 16Amp installeren.
- Het netsnoer moet goed bereikbaar zijn na de installatie.
- De spanning en de toegestane zekerings- of stroomonderbrekerbescherming zijn gespecificeerd in het deel "Technische specificaties".
- De aangegeven spanning moet gelijk zijn aan uw netspanning.
- Maak geen aansluitingen met verlengsnoeren of meerwegstekkers.
- De hoofdzekering en schakelaars moeten een contactafstand hebben van minimum 3 mm.

⚠ Een beschadigd netsnoer mag alleen worden vervangen door een erkende elektricien.

⚠ Als het product defect is, mag het niet worden gebruikt tenzij na herstelling! U kunt een elektrische schok krijgen!

Eerste gebruik

- Controleer of het product op de juiste plaats staat en dat de voedingsinstallaties geschikt zijn voordat u het erkende servicebedrijf belt, zodat het product klaar voor gebruik is. Indien dit niet het geval is, bel dan een erkende elektricien om de nodige werkzaamheden te laten uitvoeren.
- Controleer of de voedingsaansluitingen van het product in overeenstemming zijn met de instructies die werden gegeven in de betreffende hoofdstukken van deze handleiding.

Verpakkingsmateriaal wegwerpen

Verpakkingsmateriaal is gevaarlijk voor kinderen. Bewaar alle verpakkingsmateriaal op een veilige plaats buiten het bereik van kinderen. Het verpakkingsmateriaal van uw product is vervaardigd uit recycleerbaar materiaal. Sorteert ze en werp ze weg in overeenstemming met de instructies voor gerecycleerd afval. Gooi het verpakkingsmateriaal niet weg met normaal huishoudafval.

Vervoer van de machine

1. Trek de stekker van de machine uit het stopcontact.
2. Verwijder de waterafvoerslang (indien van toepassing) en de pijpansluitingen.
3. Laat water dat in de machine is achtergebleven volledig weglopen voor het vervoer.

De oude machine weggooien

Verwijder uw oude machine op een milieuvriendelijke wijze.

Neem contact op met uw dealer of recyclagecentrum voor meer informatie over het verwijderen van de machine.

Trek de stekker uit het stopcontact en maak de vergrendeling van de laaddeur onbruikbaar voor u uw oude machine wegwerpt, om gevaarlijke toestanden voor kinderen te vermijden.

Technische specificaties

FL

Hoogte (aanpasbaar)	84.6 cm
Breedte	59.5 cm
Diepte	53 cm
Capaciteit (max.)	7 kg
Gewicht (netto)	36 kg
Voltage	Zie typeplaatje
Aangeduid gebruikt vermogen	
Modelcode	

Typeplaatje bevindt zich achter de vuldeur.

3 Initiële voorbereidingen voor het drogen

Dingen die u kunt doen om energie te besparen:

- Zorg ervoor dat u het product volledig gevuld gebruikt, maar let op dat u het niet te zwaar belaaft.
- Centrifugeer uw wasgoed op de hoogst mogelijke snelheid bij het wassen. Zo wordt de centrifugetijd verkort en neemt het energieverbruik af.
- Let op dat u dezelfde soorten wasgoed samen droogt.
- Volg de instructies in de gebruikershandleiding voor programmaselectie.
- Zorg ervoor dat er aan de voor- en achterkant van de droogautomaat voldoende vrije ruimte is voor luchtcirculatie. Blokkeer het rooster aan de voorkant van het product niet.
- Open de deur van de machine tijdens het drogen niet tenzij het noodzakelijk is. Als u de deur zeker moet openen, houd deze dan niet langdurig geopend.
- Voeg tijdens het drogen geen nieuw (nat) wasgoed toe.
- De pluizen en vezels die vrijkomen van het wasgoed in de lucht tijdens de droogbeurt, worden verzameld in de "pluisfilter". Zorg ervoor dat u de filters voor en na iedere droogbeurt reinigt.
- Zorg er in modellen met een condensor voor dat u deze regelmatig en minstens een keer per maand of na iedere 30 droogcycli reinigt.
- Volg in modellen met ventilatie de regels voor de afvoeraansluiting in de gebruikershandleiding en let op de afvoerreiniging.
- Ventileer de ruimte waar de droogautomaat staat goed tijdens het drogen.
- Voor energiebesparing in modellen met lampen, wanneer de droogautomaat niet in gebruik is, houd de deur gesloten indien de aan/uit-knop ingedrukt is (indien de droogautomaat stroom krijgt).

Wasgoed dat in de machine kan worden gedroogd

i Volg altijd de adviezen op de wasetiketten op. Droog in deze droogautomaat enkel wasgoed met een label waarop staat dat het geschikt is om te worden gedroogd in een droogautomaat en zorg ervoor dat u het juiste programma selecteert.

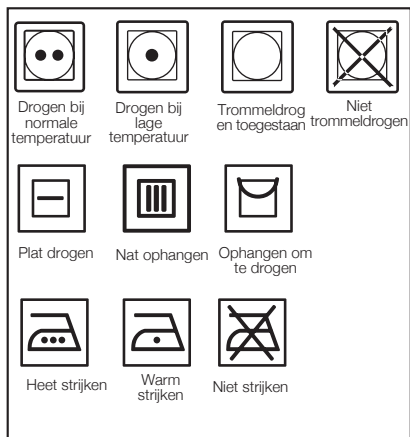

Wasgoed dat niet in de machine kan worden gedroogd

- Wasgoed met metalen stukken zoals beha's, gespen en metalen knopen kunnen de droogautomaat beschadigen.
- Droog geen items zoals wollen en zijden kleding en nylonkousen, delicate geborduurde stukken, wasgoed met metalen accessoires en items zoals slaapzakken in de droogautomaat.
- Wasgoed vervaardigd uit delicate en waardevolle stoffen evenals voile glasgordijnen kunnen kreken. Droog deze daarom niet in de droogautomaat!
- Droog geen items vervaardigd uit luchtdichte vezels zoals kussens en dekbedden in de droogautomaat.
- Wasgoed uit schuim of rubber raken vervormd.
- Droog geen wasgoed dat rubber bevat in de droger.
- Droog geen wasgoed dat blootgesteld is aan petroleum, brandbare of explosieve stoffen in de droogautomaat, zelfs indien deze op voorhand gewassen werden.
- Te nat wasgoed of wasgoed met druipend water moet ook niet in de droogautomaat worden geplaatst.
- Items die zijn gereinigd of gewassen met stookolie, chemische oplosmiddelen of ontvlambare of explosieve stoffen en items die zijn bevlekt of verontreinigd met dergelijke materialen mogen niet in het product worden gereinigd, aangezien ze ontvlambare of explosieve dampen afgeven.
- Droog geen items die zijn gereinigd met industriële chemicaliën in de droogautomaat.
- Droog uw ongewassen wasgoed niet in de

droger.

- Items die zijn vervuild door kookolie, aceton, alcohol, stookolie, ontvlekker, terpentijn, paraffine en paraffineverwijderaars moeten in heet water worden gewassen met een extra hoeveelheid wasmiddel voordat ze in de droogautomaat worden gedroogd.
- Kleding of kussens gevuld met schuimrubber (latexschuim), douchemapjes, waterproof textiel, materiaal met rubberen versterking en rubberen schuimkussentjes mogen niet in de droogautomaat worden gedroogd.
- Gebruik geen wasverzachters of producten om statische elektriciteit te verwijderen tenzij ze zijn aanbevolen door de fabrikant van de wasverzachter of het product.
- Droog ondergoed verstevigd met metalen onderdelen niet in de droogautomaat. Als deze metalen verstevigingen tijdens het drogen losraken en breken, beschadigen ze uw droogautomaat.

Wasgoed op het drogen voorbereiden

- Controleer al het wasgoed voor u het in het product plaatst om er zeker van te zijn dat er geen aanstekers, munten, metalen voorwerpen, naalden enz. in de zakken of een ander onderdeel zitten.
- Wasverzachters en gelijksoortige producten moeten volgens de instructies van de fabrikant van dergelijke producten worden gebruikt.
- Alle wasgoed moet gecentrifugeerd zijn aan de hoogste centrifugeersnelheid die uw wasmachine toestaat voor het wasgoedtype.
- Het wasgoed kan in de knoop zitten na het wassen. Scheid het wasgoed voor u het in de droogautomaat plaatst.
- Sorteert uw wasgoed volgens het type en de dikte. Droog hetzelfde type wasgoed samen. Bijv.: dunne keukenhanddoeken en tafelkleedjes drogen sneller dan de dikke badhanddoeken.

Correcte laadcapaciteit

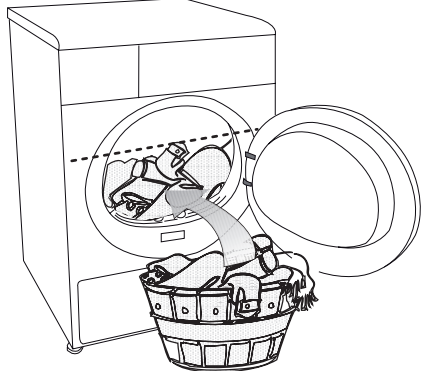

⚠ Volg de informatie in de "Programmaselectietabel". Start het programma altijd overeenkomstig de maximum laadcapaciteit

i Meer wasgoed in de machine doen dan het niveau aangegeven in de afbeelding is niet aan te raden. De droogresultaten zullen verminderen wanneer de machine te zwaar geladen is. Bovendien kunnen uw droogautomaat en wasgoed beschadigd geraken.

i Plaats uw wasgoed losjes in de trommel zodat het niet in de knoop zal geraken.

De volgende gewichten worden als voorbeeld gegeven.

Woningartikels	Benaderende gewichten (g)
Katoenen dekbedovertrekken (dubbel)	1500
Katoenen dekbedovertrekken (enkel)	1000
Lakens (dubbel)	500
Lakens (enkel)	350
Groot tafelkleed	700
Klein tafelkleed	250
Servetten	100
Badhanddoeken	700
Handdoeken	350
Kleding	Benaderende gewichten (g)
Bloezen	150
Katoenen hemden	300
Hemden	200
Katoenen kleed	500
Kleedjes	350
Jeans	700
Zakdoeken (10 stuks)	100
T-Shirts	125

Laden

- Open de vuldeur.
- Plaats het wasgoed losjes in de droogautomaat.
- Duw de vuldeur om te sluiten. Zorg dat er niets tussen de deur is geraakt.

4 Een programma selecteren en uw machine bedienen

Bedieningspaneel

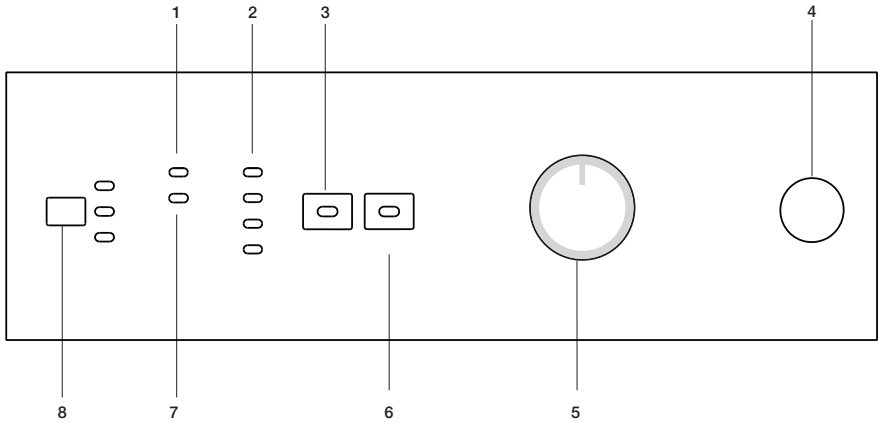

1. Waarschuwinglampje filter reinigen

Waarschuwinglampje gaat branden wanneer de filter vol is.

2. Programmaverloopindicator

Wordt gebruikt om het verloop van het huidige programma op te volgen.

3. Audiowaarschuwing annuleren

Wordt gebruikt om de audiowaarschuwing die aan het einde van het programma wordt gegeven te annuleren.

4. Aan/Uit-knop

Wordt gebruikt om de machine in en uit te schakelen.

5. Programmaverloopindicator

Wordt gebruikt om het verloop van het huidige programma op te volgen.

6. Starten/Pauze/Annuleren-knop

Wordt gebruikt om het programma te starten, te pauzeren of te annuleren.

7. Waarschuwinglampje waterreservoir

Waarschuwinglampje gaat branden wanneer het waterreservoir vol is.

8. Selectieknop tijdvertraging

Wordt gebruikt om de tijdvertraging in te stellen.

De machine inschakelen

U kunt de machine klaarmaken om het programma te selecteren door op de knop "Aan/Uit" te drukken.

i Drukken op de knop "Aan/Uit" betekent niet noodzakelijkerwijze dat het programma gestart is. Druk op de knop "Start/Pauze/Annuleren" om het programma te starten.

Programmaselectie

Zoek het geschikte programma in de onderstaande tabel die de droogtemperatuur in graden aangeeft. Selecteer het gewenste programma met de programmaselectieknop.

Extra droog	Drogen bij hoge temperatuur, enkel voor katoenen wasgoed. Dik en meerlagig wasgoed (Bijv.: handdoeken, linnengoed, jeans) wordt gedroogd op een manier zodat het niet moeten worden gestreken voor het in de kast wordt gelegd.
Kastdroog	Normaal wasgoed (Bijv.: tafelkleed, ondergoed) wordt gedroogd op een manier dat het wasgoed niet moet worden gestreken voor het in de lades wordt geplaatst.
Confectie plus	Normaal wasgoed (Bijv.: tafelkleed, ondergoed) wordt gedroogd op een manier dat het wasgoed niet moet worden gestreken voor het in de lades wordt geplaatst, maar niet meer dan het wasgoed in de optie Confectie .
Strijkdroog	Normaal wasgoed (Bijv.: hemden, kledjes) wordt gedroogd klaar om te worden gestreken.

i Voor meer programmadetails, zie "Programmaselectietabel".

Hoofdprogramma's

Afhankelijk van het type textiel, zijn de volgende hoofdprogramma's beschikbaar:

• Katoen

U kunt uw duurzame kleding met dit programma drogen. Droogt bij een hogere temperatuur. Het is aanbevolen voor gebruik voor uw katoenen stukken (zoals lakens, dekbedovtrekken, ondergoed, enz.).

• Synthetisch

U kunt uw minder duurzame kleding met dit programma drogen. Het droogt bij een lagere temperatuur vergeleken met het katoenprogramma. Het is aanbevolen voor

uw synthetische kleding (zoals hemden, bloezen, gemengde synthetische/katoenen kledingstukken, enz.).

i Droog geen gordijnen en voile glasgordijnen in de machine.

• Antikreuk

Een antikreukprogramma van 2 uur om te voorkomen dat het wasgoed kreukt, zal worden geactiveerd indien u het wasgoed niet uit de machine haalt nadat het programma beëindigd is. Dit programma roteert het wasgoed met tussenpauzes van 10 minuten om het kreuken te voorkomen.

Speciale programma's

Voor speciale gevallen zijn er ook extra programma's beschikbaar:

i De extra programma's kunnen verschillen afhankelijk van uw machinemodel.

• Xpress 35

U kunt dit programma gebruiken om katoen te drogen dat tegen hoge snelheid gecentrifugeerd is in de wasmachine. Dit programma droogt 2 kg katoenen wasgoed (2 hemden/5 t-shirts) in 35 minuten.

i Om betere resultaten te krijgen van uw droogmachine, moet het wasgoed gewassen zijn met het geschikte programma en gecentrifugeerd zijn met de aanbevolen snelheid in uw wasmachine.

• Hemden

Droogt de hemden op een gevoeliger wijze zodat ze minder gekreukt zijn en gemakkelijker kunnen gestreken worden.

i De hemden kunnen nog wat vochtig zijn aan het einde van het programma. Het is raadzaam te hemden niet in de droogautomaat te laten.

• Jeans

U kunt dit programma gebruiken om jeans te drogen die tegen hoge snelheid gecentrifugeerd is in de wasmachine.

i Bekijk het relevante deel van de programmatabel.

• Delicaat

U kunt uw zeer fijn wasgoed dat kan worden gedroogd of wasgoed dat met de hand moeten worden gewassen, drogen bij een lagere temperatuur.

i Het is aan te bevelen om een kledingzak te gebruiken om te verhinderen dat fijne kleding en wasgoed gekreukt of beschadigd geraakt. Neem uw kledingstukken onmiddellijk uit de droogautomaat en hang ze nadat het programma beëindigd is om te vermijden dat ze kreuken.

• **Verluchten**

Er wordt enkel gedurende 10 minuten geventileerd zonder warme lucht te blazen. U kunt uw kleding die gedurende lange tijd in een gesloten omgeving werd geplaatst, verluchten dankzij dit programma om onaangename geuren te deodoriseren.

• **Timerprogramma's**

U kunt timerprogramma's van 10, 20, 40 of 60 minuten kiezen om het gewenste droogniveau te verkrijgen bij lage temperaturen. Het programma droogt op de geselecteerde tijd ongeacht de droogtemperatuur.

Programmaselectie en verbruikstabel

FL

Programma's		Capaciteit (kg)	Centrifugeersnelheid in wasmachine (tpm)	Hoeveelheid resterende vochtigheid bij benadering	Droogtijd (minuten)
Katoen/Gekleurde was					
	Kastroog	7	1000	% 60	116
	Confectie plus	7	1000	% 60	120
	Strijkdroog	7	1000	% 60	90
Xpress 35		2	1200	%50	35
Hemden		1.5	1200	%50	40
Jeans		4	1200	%50	80
Delicaat		1.75	600	%40	40
Synthetisch					
	Kastroog	3.5	800	% 40	45
Waarden energieverbruik					
Programma's		Capaciteit (kg)	Centrifugeersnelheid in wasmachine (tpm)	Hoeveelheid resterende vochtigheid bij benadering	Waarde energieverbruik kWh
Katoen linnen klaar om te dragen*		7	1000	% 60	4.15
Katoen strijkklaar		7	1000	% 60	3.25
Synthetisch Confectie		3.5	800	% 40	1.42

* : Energy Label standaard programma (EN 61121:2012)

Alle waarden in de tabel werden vastgelegd volgens de EN 61121:2012 Standaard. Deze waarden kunnen afwijken van de tabel afhankelijk van het wasgoedtype, centrifugeersnelheid, milieuomstandigheden en voltageschommelingen.

Hulpfunctie

Audiowaarschuwing annuleren

Uw machine produceert een audiowaarschuwing wanneer het programma ten einde is. Indien u dit zoemend geluid niet wilt horen, moet u de knop "Audiowaarschuwing annuleren" indrukken. Het relevante LED-lampje zal branden wanneer deze knop ingedrukt is en u krijgt geen audiowaarschuwing te horen wanneer het programma beëindigd is.

Waarschuwingslampjes

i Waarschuwingslampjes kunnen verschillen afhankelijk van uw machinemodel.

Reinigen van filter

Een waarschuwingslampje zal branden om u eraan te herinneren de filter te reinigen nadat het programma beëindigd is.

i Indien het waarschuwingslampje continu brandt, zie "Suggesties voor probleemoplossing".

Waterreservoir

De waarschuwingslampjes beginnen te knipperen wanneer het reservoir met water gevuld is. Indien het waarschuwingslampje begint te knipperen wanneer het programma bezig is, stopt de machine met werken. Om de machine te herstarten, verwijder het water uit het waterreservoir. Druk op de knop Starten/Pauze/Annuleren om het programma te starten nadat u het waterreservoir leeggemaakt hebt. Het waarschuwingslampje gaat uit en het programma begint opnieuw te werken.

Startuutstel

Indien u uw kleding op een later tijdstip wilt drogen, kunt u de programmastart met behulp van de functie startuutstel, uitstellen met 3 uur, 6 uur of 9 uur.

1. Open de vuldeur en voeg wasgoed toe.

i Zorg ervoor dat alle luchtopeningen open zijn, de deurfilter gereinigd is en het waterreservoir leeg is.

2. Stel het droogprogramma in en selecteer de hulpfuncties indien vereist.

3. Wanneer de tijdprogrammeerknop eenmaal wordt ingedrukt, wordt een uitstel met 3 uur geselecteerd en brandt het relevante lampje. Wanneer dezelfde knop opnieuw wordt ingedrukt, 6 uur en wanneer deze nogmaals wordt ingedrukt, wordt een startuutstel met 9 uur geselecteerd. Indien de tijdprogrammeerknop dan nogmaals wordt ingedrukt, wordt de startuutstelfunctie geannuleerd. Stel het startuutstel in zoals vereist.

4. De uitgestelde werking van het geselecteerde programma wordt gestart door te drukken op de knop "Starten/Pauze/Annuleren nadat de startuutstelselectie gemaakt werd.

i Tijdens de startuutstelperiode kan meer was worden geladen / verwijderd.

i Tijdens de startuutstelperiode wordt de was iedere 10 minuten gedurende 4 seconden gedraaid om kreuken te voorkomen.

Het startuutstel annuleren

Indien u het aftellen van het startuutstel wilt annuleren en het programma wilt starten:

1. Druk gedurende 3 seconden op de Starten/Pauze/Annuleren-knop.
2. Druk op de knop "Start/Pauze/Annuleren" om het programma onmiddellijk te starten.

Het programma starten

1. Druk op de knop "Start/Pauze/Annuleren" om het programma te starten.
2. De knop "Starten/Pauze/Annuleren" zal beginnen branden om aan te geven dat het programma is gestart.

Programmaverloop

Het verloop van een werkend programma wordt weergegeven via de programmaverloopindicator.

Aan het begin van elke programmastap, zal het relevante indicatorlampje branden en zal het lampje van de voltooide stap uitgaan.

"Drogen":

- Het droogniveau zal tijdens het hele niveau branden tot de mate van droogheid "strijkdroog" bereikt.

"Strijkdroog":

- Begint te branden wanneer de mate van droogheid "strijkdroog" wordt bereikt en blijft branden tot de volgende stap.

"Kastdroog":

- Begint te branden wanneer de mate van droogheid "kastdroog" bereikt en blijft branden tot de volgende stap.

"Laatste / Antikreuk":

- Brandt wanneer het programma eindigt en de antikreukfase geactiveerd is.

i Indien meer dan één LED-lampje tegelijkertijd brandt of knippert, betekent dit dat er een defect of een storing is (raadpleeg Suggesties voor probleemoplossing).

Verander het programma nadat het werd gestart

U kunt deze functie gebruiken nadat uw droogautomaat begonnen is met het drogen van uw kleding bij hogere of lagere temperaturen.

Bijvoorbeeld:

1. Houd de knop "Start/Pauze/Annuleren" gedurende 3 seconden ingedrukt om het programma te annuleren ten einde het programma "Extra droog" te selecteren in plaats van het programma "Strijkdroog".
2. Selecteer het programma "Extra droog" door de programmaselectieknop te draaien.

3. Druk op de knop “Start/Pauze/Annuleren” om het programma te starten.

i Druk gedurende 3 seconden op de “Start/Pauze/Annuleer” -knop om het programma te annuleren of draai de programmaselectieknop in elke richting om het programma te beëindigen wanneer de machine bezig is. De lampjes voor het waterreservoir en de filterreiniging gaan branden om de gebruiker te waarschuwen wanneer het programma is geannuleerd door de “Start/Pauze/Annuleer” -knop gedurende 3 seconden in te drukken. De waarschuwinglampjes beginnen echter niet te branden wanneer het programma geannuleerd wordt door de programmaselectieknop te draaien. Alleen de drooglampjes gaan branden en de machine blijft in wachtstand tot een nieuw programma is geselecteerd en de “Start/Pauze/Annuleer” -knop wordt ingedrukt. Om deze twee bewerkingen te kunnen uitvoeren mag het kinderslot van de machine niet actief zijn. Deactiveer het kinderslot als het actief is voor u deze handelingen uitvoert.

Wasgoed toevoegen/verwijderen in de stand-by-modus

Om wasgoed toe te voegen of te verwijderen nadat het programma werd gestart:

1. Druk op de knop “Starten/Pauze/Annuleren” om de droogautomaat over te schakelen naar de pauzestand. Het droogproces zal stoppen.
2. Open de deur in de “Pauze”-stand en sluit deze opnieuw nadat u wasgoed hebt toegevoegd of verwijderd.
3. Druk op de knop “Start/Pauze/Annuleren” om het programma te starten.

i Alle wasgoed dat werd toegevoegd nadat het droogproces al werd gestart, kan de reeds droge kleding in de droogautomaat mengen met natte kleding waardoor het wasgoed nog nat zal zijn na beëindiging van het droogproces.

i Tijdens het droogproces kan zoveel wasgoed als nodig worden toegevoegd of verwijderd, maar gezien dit proces het drogen voortdurend zal onderbreken, wordt de programmaduur langer en stijgt het energieverbruik. Het is daarom aanbevolen wasgoed toe te voegen voor het droogprogramma wordt gestart.

Kinderslot

Er is een kinderslot om een programmaonderbreking te voorkomen dat knoppen worden ingedrukt terwijl het programma in werking is. Wanneer het kinderslot actief is, zijn de vuldeur en alle knoppen behalve de aan/uit-toets op het

paneel gedeactiveerd. Druk de knoppen “Audiowaarschuwing annuleren” en “Start/Pauze/Annuleren” gelijktijdig en gedurende 3 seconden in om het kinderslot te activeren.

Om een nieuw programma te starten nadat het programma beëindigd is of om het programma te onderbreken, moet het kinderslot worden gedeactiveerd. Druk gedurende 3 seconden op dezelfde knoppen om het kinderslot te deactiveren.

i Het kinderslot is gedeactiveerd wanneer de machine herstart wordt door op de aan/uit-knop te drukken.

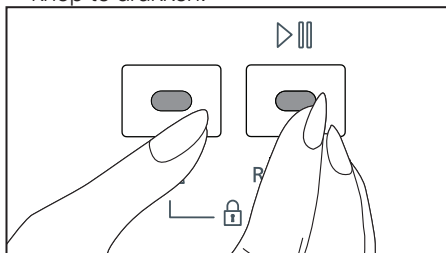

i Druk gedurende 3 seconden op de relevante knoppen om het kinderslot te activeren. Er klinkt een lange pieptoon en het kinderslot wordt geactiveerd. Er klinkt een dubbele pieptoon indien u op een knop drukt of indien u de programmaselectieknop draait terwijl het kinderslot actief is. Druk gedurende 3 seconden op de knoppen om het kinderslot te deactiveren. Er klinkt één enkele pieptoon en het kinderslot wordt gedeactiveerd.

Waarschuwing: Er klinkt een dubbele pieptoon als u aan de programmaselectieknop draait terwijl de machine bezig is en het kinderslot actief is. Indien u het kinderslot deactiveert zonder de programmaselectieknop terug naar de vorige positie te draaien, wordt het programma beëindigd omdat de positie van de programmaselectieknop gewijzigd is. Alleen de drooglampjes gaan branden en de machine blijft in wachtstand tot een nieuw programma is geselecteerd en de “Start/Pauze/Annuleer” -knop wordt ingedrukt.

Beëindigen door het programma te annuleren

Om een geselecteerd programma te annuleren:

Druk gedurende 3 seconden op de Starten/Pauze/Annuleren-knop. De waarschuwingslampjes “Filterreiniging”, “Waterreservoir” en “Einde/Antikreuk” beginnen ter herinnering te branden aan het einde van deze periode.

⚠ Omdat de binnenkant van de machine zeer heet zal zijn wanneer u een programma annuleert tijdens de werking van de droogautomaat, moet u het ventilatieprogramma activeren om de droogautomaat af te koelen.

Programma-einde

De waarschuwingslampjes “Einde/Antikreuk”, “Filterreiniging” en “Waterreservoir” op de programmaverloopindicator zullen branden wanneer het programma eindigt. De deur kan worden geopend en de machine is klaar voor een tweede cyclus.

Druk op de knop “Aan/Uit” om de droogautomaat uit te schakelen.

- i** De laatste stap van de droogcyclus (afkoelingsfase) wordt uitgevoerd zonder warmte toe te voegen om het wasgoed op een niet-schadelijke temperatuur te houden.
- i** Een antikreukprogramma van 2 uur om te voorkomen dat het wasgoed kreukt, zal worden geactiveerd indien u het wasgoed niet uit de machine haalt nadat het programma is beëindigd.
- i** Als u het wasgoed niet onmiddellijk uit de droogautomaat wilt nemen, mag u de droger niet stoppen voordat het droogproces is voltooid.
- i** Reinig de filter na elke droogbeurt (zie “Reinigen van filter”).
- i** Maak het waterreservoir leeg na elke droogbeurt (zie Waterreservoir).

5 Onderhoud en reiniging

Filter-cartridge / Binnenoppervlak deur

De pluizen en vezels die in de lucht vrijkomen van het wasgoed tijdens de droogbeurt, worden verzameld in de "filter-cartridge".

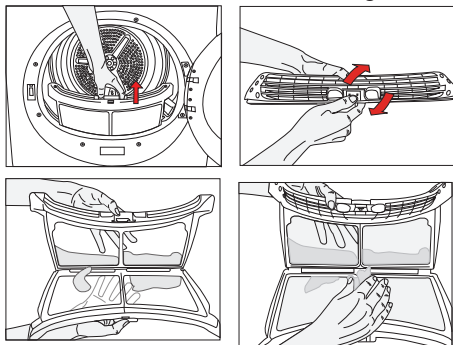

- i** Zulke pluizen en vezels worden meestal gevormd tijdens het dragen en wassen.
- i** Reinig de filter en het binnenoppervlak altijd na elke droogbeurt.
- i** U kunt de filter en het filtergebied reinigen met een stofzuiger.

Om de filter te reinigen:

1. Open de vuldeur.
2. Verwijder de filterbedekking door deze omhoog te trekken en de filter te openen.
3. Reinig de vezels, pluizen en katoenrafels met de hand of met een zachte doek.
4. Sluit de filter en plaats deze terug in zijn behuizing.

i Het filteroppervlak kan verstopt raken nadat u de machine enige tijd hebt gebruikt; als dit gebeurt de filter met water wassen en voor gebruik drogen.

i Reinig het volledige binnenoppervlak en de pakking van de deur.

Sensor

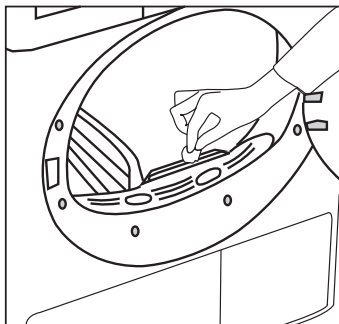

Er bevinden zich vochtigheidssensors in uw droogautomaat die detecteren wanneer het wasgoed droog is of niet.

Om de sensor te reinigen:

1. Open de vuldeur van de droogautomaat.
2. Laat de droogautomaat afkoelen na elke droogbeurt.
3. Veeg de metalen sensoren met een zachte doek, bevochtigd met azijn, af en droog ze af.

i Reinig de metalen sensoren viermaal per jaar.

⚠ Gebruik nooit oplosmiddelen, reinigingsmiddelen en gelijkaardige middelen voor het reinigen, omdat deze materialen brand en een explosie kunnen veroorzaken!

Waterreservoir;

Het vocht in het natte wasgoed wordt uit het wasgoed gehaald en gecondenseerd. Maak het waterreservoir na elke droogbeurt of tijdens het drogen leeg wanneer het waarschuwinglampje "Waterreservoir" begint te branden.

⚠ Gecondenseerd water is niet drinkbaar!

⚠ Verwijder nooit het waterreservoir zolang het programma loopt!

Indien u vergeet om het waterreservoir leeg te maken, zal de droogautomaat tijdens de volgende droogbeurten stoppen zodra het reservoir vol is en het waarschuwinglampje "Waterreservoir" begint te branden. Als dit het geval is, druk dan op de knop "Starten/Pauze/Annuleren" om het drogen te hervatten nadat u het reservoir hebt leeggemaakt.

Afwateren van het waterreservoir:

1. Trek de lade open en verwijder het waterreservoir voorzichtig

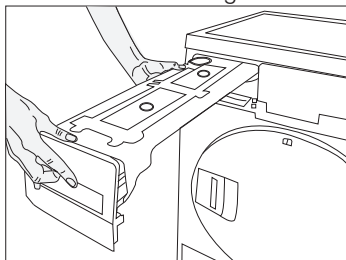

2. Maak het waterreservoir leeg.

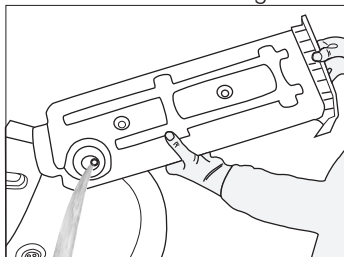

3. Indien er pluizen zitten in de trechter van het waterreservoir, spoel dit dan weg onder stromens water.
4. Plaats het waterreservoir terug in zijn behuizing.

Voor de condensor;

De hete en vochtige lucht in de condensor wordt afgekoeld door de koude kamelucht. De vochtige lucht die circuleert in de droogautomaat, wordt gecondenseerd en vervolgens in het reservoir gepompt.

- i** Reinig de condensor na elke 30 droogbeurten of eenmaal per maand.

Om de condensor te reinigen:

1. Indien het droogproces uitgevoerd werd, open de deur van de machine en wacht tot deze afkoelt.

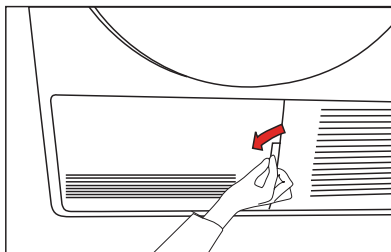

2. Ontgrendel de 2 condensorvergrendelingen nadat u de beschermplaat hebt geopend.

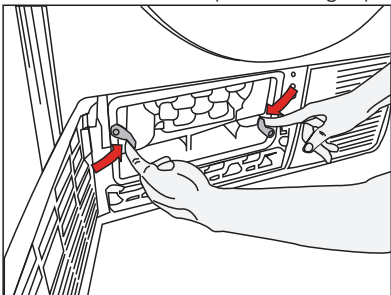

3. Trek de condensor eruit.

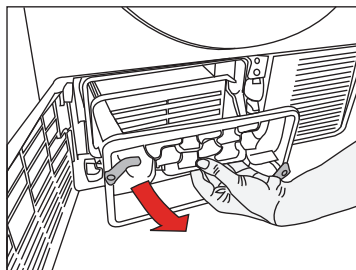

4. Reinig de condensor door gebruik van een douchekop met water onder druk en wacht tot het water is weggelopen.

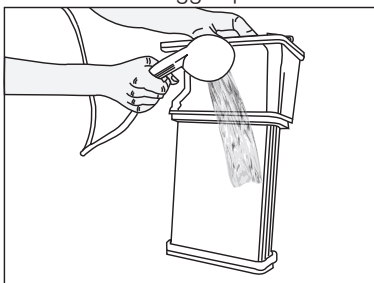

5. Plaats de condensor terug in de behuizing. Bevestig de twee vergrendelingen en controleer dat deze stevig vast zitten.

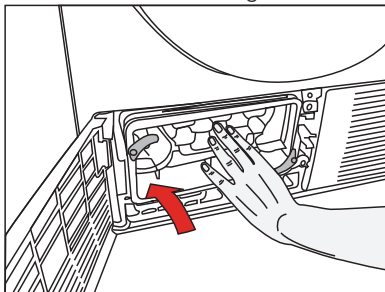

6. Plaats de beschermplaat terug.

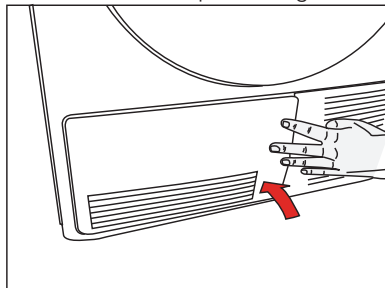

6 Voorgestelde probleemoplossing

Het droogproces duurt te lang
<ul style="list-style-type: none">• De netstructuur van de filter kan verstopt raken. Met water wassen.
Het wasgoed is nat aan het einde van de droogbeurt.
<ul style="list-style-type: none">• De netstructuur van de filter kan verstopt raken. Met water wassen.• Mogelijk werd er teveel was in de machine geladen. De droogautomaat niet overladen.
De droogautomaat gaat niet aan of het programma start niet. De droogautomaat is niet geactiveerd wanneer ingesteld.
<ul style="list-style-type: none">• Misschien werd de stekker niet in het stopcontact gestoken. Kijk of de stekker in het stopcontact zit.• De deur staat mogelijk op een kiertje. Zorg ervoor dat de vuldeur juist gesloten is.• Het programma is mogelijk niet ingesteld of de knop Starten/Pauze/Annuleren is mogelijk niet ingedrukt. Zorg ervoor dat het programma is ingesteld en niet in de pauzemodus staat.• Het «kinderslot» is mogelijk geactiveerd. Deactiveer het kinderslot.
Het programma werd zonder enige oorzaak onderbroken.
<ul style="list-style-type: none">• De deur staat mogelijk op een kiertje. Zorg ervoor dat de vuldeur juist gesloten is.• De elektriciteit is mogelijk afgesloten. Druk op de knop «Start/Pauze/Annuleren» om het programma te starten.• Het waterreservoir zou vol kunnen zijn. Maak het waterreservoir leeg.
Het wasgoed is gekrompen, vervilt of beschadigd.
<ul style="list-style-type: none">• Mogelijk werd geen programma voor het wasgoedtype gebruikt. Droog enkel wasgoed dat mag worden gedroogd in de droogautomaat nadat u de labels op uw kleding hebt gecontroleerd.• Selecteer een programma met een geschikte lage temperatuur voor het type wasgoed om uw kleding te drogen.
Het trommellampje brandt niet. (alleen bij modellen met verlichting)
<ul style="list-style-type: none">• De droogautomaat werd mogelijk niet gestart via de knop «Aan/uit». Zorg ervoor dat de droogautomaat ingeschakeld is.• De lamp is mogelijk gesprongen. Bel naar een erkende servicedienst om de lamp te vervangen.
Het lampje «Einde/Antikreuk» knippert.
<ul style="list-style-type: none">• Het antikreukprogramma van 2 uur om het kreuken van wasgoed te verhinderen, is mogelijk geactiveerd. Schakel de droogautomaat uit en verwijder het wasgoed.
Het lampje «Einde/Antikreuk» brandt.
<ul style="list-style-type: none">• Het programma is geëindigd. Schakel de droogautomaat uit en verwijder het wasgoed.
Het lampje «Drogen» knippert.
<ul style="list-style-type: none">• Er trad een storing van de warmtesensor op. De droogautomaat stopt het programma zonder te verwarmen. Schakel de droogautomaat uit en verwijder het wasgoed. Bel naar een erkende servicedienst.
Het lampje «Reinigen van filter» brandt.
<ul style="list-style-type: none">• Mogelijk werd de filter nog niet gereinigd. Reinig de filterbedekking.
«Er komt water uit het deksel lopen».
<ul style="list-style-type: none">• Reinig het volledige binnenoppervlak van het deksel en de pakking van de deur.
«Deksel opent vanzelf.»
<ul style="list-style-type: none">• Druk het deksel vast totdat u hoort dat het sluit.
Alleen voor producten met een condenser:
het waarschuwinglampje «Waterreservoir» brandt.
<ul style="list-style-type: none">• Het waterreservoir zou vol kunnen zijn. Maak het waterreservoir leeg.
Het lampje «Reinigen van condenser» brandt.
<ul style="list-style-type: none">• Mogelijk werd de condensator nog niet gereinigd. Reinig de filters in de condensator onder de beschermplaat.

⚠ Contacteer uw erkende dienst na verkoop wanneer het probleem niet is opgelost.

Read this manual prior to initial operation of the product!

Dear Customer,

We hope that your product, which has been manufactured in modern facilities and passed through a strict quality control procedure, will give you very good results.

We advise you to read through this manual carefully before using your product and keep it for future reference.

This User Manual will

- Help you use your machine in a fast and safe way.
 - Read the User Manual before installing and starting your product.
 - In particular, follow the instructions related to safety.
 - Keep this User Manual within easy reach for future reference.
 - Please read all additional documents supplied with your product.
- Remember that this User Manual is also applicable for several other models.

Explanation of symbols

Throughout this User Manual the following symbols are used:



Important safety information. Warning for hazardous situations with regard to life and property.



Caution; Warning for supply voltage.



Caution; Warning for fire hazard.



Caution; Warning for hot surfaces.



Read the instructions.



Useful information. Important information or useful hints about usage.



This appliance's packaging material is recyclable. Help recycle it and protect the environment by dropping it off in the municipal receptacles provided for this purpose. Your appliance also contains a great amount of recyclable material. It is marked with this label to indicate the used appliances that should not be mixed with other waste.

This way, the appliance recycling organised by your manufacturer will be done under the best possible conditions, in compliance with European Directive 2002/96/EC on Waste Electrical and Electronic Equipment. Contact your town hall or your retailer

for the used appliance collection points closest to your home. We thank you doing your part to protect the environment.

1 Important safety information

This section includes safety information that will help protection from risks of personal injuries or materialistic damages. Failure to follow these instructions shall cause any warranty and reliability commitment to become void.

General safety

- Never place the machine on a carpet-covered floor, otherwise, lack of airflow beneath the machine may cause electrical parts to overheat. This will cause problems with your machine.
- If the power cable or mains plug is damaged, you must call Authorised Service Agent for repair.
- The product should not be plugged in during installation, maintenance and repair works. Such works should always be made by the technical service. Manufacturer shall not be held responsible for damages arising from processes carried out by unauthorised persons.
- Connect the product to a grounded outlet protected by a fuse of suitable capacity as stated in the technical specifications table.
- Operate your product at temperatures between +5°C and +35°C.
- Do not use electrical devices in the product.
- Do not connect the air exit of the product to the chimney holes which are used for the exhaust fumes of the devices operating with gas or other types of fuel.
- You must provide enough ventilation in order to prevent gases exiting from devices operating with other types of fuels including the naked flame from accumulating in the room due to the back fire effect.
- Always clean the lint filter before or after each loading.
- Never operate your dryer without the lint filter installed.
- Do not allow fibre, dust and dirt accumulation around the exhaust exit and at adjacent areas.
- Power cable plug must be within easy reach after installation.
- Do not use extension cords, multi-plugs or adaptors to connect the dryer to power supply in order to decrease the risk of electric shock.
- Do not make any changes on the plug supplied with the product. If it is not compatible with the socket, have a qualified electrician change the socket with a suitable one.
- Items cleaned or washed with gasoil/fuel oil, dry-laundry solvents and other combustible or explosive materials as well as the items that are contaminated or spotted with such materials should not be dried in the product since they emit flammable or explosive vapor.
- Do not dry items cleaned with industrial chemicals in the dryer.
- Do not dry unwashed items in the dryer.
- Items soiled with cooking oils, acetone, alcohol, fuel oil, kerosene, stain remover, turpentine, paraffin and paraffin removers must be washed in hot water with plenty of detergent before being dried in the dryer.
- Garments or pillows bolstered with rubber foam (latex foam), shower bonnets, water resistant textiles, materials with rubber reinforcement and rubber foam pads should not be dried in the dryer.
- Do not use fabric softeners and anti-static products unless they are recommended by the manufacturers of the fabric softener or the product.
- This product must be grounded. Grounding installation decreases the risk of electric shock by opening a path with low resistance for the electricity flow in case of a malfunction or failure. Power cable of this product is equipped with a conductor and a grounding plug that allows for grounding the product. This plug must be installed appropriately and inserted into a socket which is grounded in accordance with the local laws and regulations.
- Do not install the product behind a door with a lock, sliding door or a door that has a hinge against the hinge of the dryer.
- Do not install or leave this product in places where it will be exposed to outdoor conditions.
- Do not tamper with the controls.
- Do not perform any repair or part replacing procedures on the product even if you know or have the ability to perform unless it is clearly suggested in the operating instructions or the published service manual.
- Inside and exhaust duct of the product must be cleaned by the qualified service personnel periodically.
- Wrong connection of grounding conductor of the product can cause electric shock. If you have any suspect about the grounding connection, have it checked by a qualified electrician, service representative or service personnel.
- Do not reach into the machine when the drum is spinning.

- Unplug the machine when it is not in use.
- Never wash down the appliance with water! There is the risk of electric shock! Always disconnect by unplugging from the mains before cleaning.
- Never touch the plug with wet hands. Never unplug by pulling on the cable, always pull out by grabbing the plug only. Do not operate the machine if the power cable or plug is damaged!
- Never attempt to repair the machine yourself, otherwise, you will be putting your life and others' lives in danger.
- For malfunctions that cannot be solved by following the information given in the safety instructions:
Turn off the machine, turn off and contact an authorised service agent.
- Do not stop the dryer before the drying cycle comes to an end unless you will remove all laundry from the dryer fast in order to lay them and dissipate the heat.
- Remove the door of the drying compartment before decommissioning or disposing of the product.
- The final step of the drying cycle (cool-down cycle) occurs without applying heat to ensure that the items are left at a temperature that will not damage them.
- Fabric softeners or similar products should be used as specified by the fabric softener instructions.
- Underwear that contains metal reinforcements should not be placed in a dryer. Damage to the dryer can result if metal reinforcements come loose during drying.
- Check all garments for forgotten lighters, coins, metal pieces, needles, etc. before loading.
- At times when your dryer is not in use or after the laundry is taken out following the completion of drying process, turn off by using the On/Off button. In cases when the On/Off button is on (while the dryer is energized), keep the door of the dryer closed.

Intended use

- This product has been designed for domestic use. It should not be used for other purposes.
- Use the product only for drying laundry that are marked accordingly.
- Dry only those articles in your product that are stated in this manual.
- This product is not intended to be used by persons with physical, sensory or mental disorders or unlearned or inexperienced people (including children) unless they are attended by a person who will be responsible for their safety or who will

instruct them accordingly for use of the product.

Children's safety

- Electrical appliances are dangerous for the children. Keep children away from the machine when it is operating. Do not let them tamper with the machine.
- Packaging materials are dangerous to children. Keep the packaging materials out of reach of children or dispose them by classifying according to waste directives.
- Do not allow children sit/climb on or enter in the product.
- Children should be supervised to ensure that they do not play with the product.
- Close the loading door when you leave the area where the product is located.

2 Installation

Refer to the nearest Authorised Service Agent for installation of your product.

① Preparation of location and electrical installation for the product is under customer's responsibility.

△ Installation and electrical connections must be carried out by a qualified personnel.

△ Prior to installation, visually check if the product has any defects on it. If so, do not have it installed. Damaged products will cause risks for your safety.

Appropriate installation location

- Install the product in an environment which has no risk of freezing and is in a stable and level position.
- Operate your product in a well ventilated, dust-free environment.
- Do not block the air ducts in front of and under the product with materials such as long pile rugs and wooden bands.
- Do not place your product on a long pile rug or on similar surfaces.
- Do not install the product behind a door with a lock, sliding door or a hinged door which can strike the product.
- Once the product is installed, it should stay at the same place where its connections have been made. When installing the product, make sure that the rear wall of it does not touch anywhere (tap, socket, etc.) and also pay attention to install the product at a place where it will stay permanently.

△ Do not place the product on top of the power cable.

- Keep at least 1.5 cm distance to walls of other furniture.

Removing the transportation safety assembly

△ Remove the transportation safety assembly before using the product for the first time.

1. Open the loading door.
2. There is a nylon bag inside the drum that contains a piece of styrofoam. Hold it from its section marked with XX.
3. Pull the nylon towards yourself and remove the transportation safety assembly.

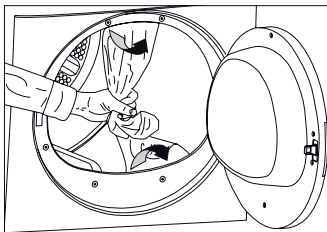

△ Make sure that you have removed the transportation safety assembly (nylon+styrofoam pieces) before using the product for the first time. Do not leave any items inside the drum.

Under counter installation

- A special part (Part no. 297 360 0100) replacing the top trim must be provided and installed by the Authorised Service Agent in order to use the machine under a counter or in a cupboard. It should never be operated without the top trim.
- Leave at least 3 cm of space between the side and rear walls of the product and the walls of the counter/cupboard when installing your product under a counter or in a cupboard.

Mounting over a washing machine

- A fitting device should be used between the two machines when installing above a washing machine. The bracket (Part no. 297 720 0200 white/297 720 0500 grey) must be installed by the Authorised Service Agent.
- Place the product on a firm floor. If it will be placed on top of a washing machine, the approximate weight of both machines may reach 180 kg when they are full. Therefore, the floor must be capable of carrying the load on it!

Connection to water drain;

In products equipped with a condenser unit the water accumulated during the drying cycle is collected in the water tank. You should drain the accumulated water after each drying cycle. You can directly send the accumulated water out through the water drain hose supplied with the machine instead of periodically draining the water collected in the water tank. Connecting the water drain hose;

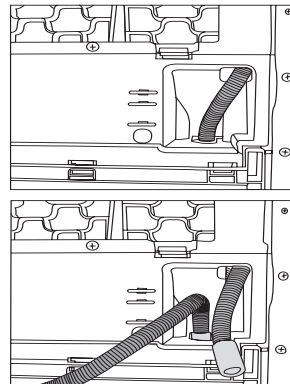

1. Remove the hose on the machine by pulling it out from its end. Do not use any tools to take out the hose.
2. Connect the special drain hose supplied with the machine to the pipe fitting.
3. The other end of the drain hose can be directly connected to the wastewater drain or to the washbasin. The fitting must always be secured in all types of connections. Your house may be flooded if the hose gets out of its housing during water discharge.

Important:

- The hose should be attached to a height of maximum 80 cm.
- You must be careful not to pinch or bend the hose.
- The end of the hose should not be bent, it should not be stepped on and it must not be folded between the drain and the machine.

Adjusting the feet

In order to ensure that your machine operates more silently and vibration-free, it must stand level and balanced on its feet. Balance the machine by adjusting the feet.

Rotate the feet to adjust until the machine stands level and firmly.

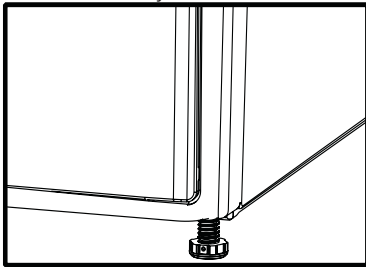

- ⚠ Never unscrew the adjustable feet from their housings.

Electrical connection

Connect the machine to a grounded outlet protected by a fuse of suitable capacity as stated in the technical specifications table. Our company shall not be liable for any damages that will arise when the machine is used on a circuit without grounding.

- Connection must comply with national regulations.
- If the current value of the fuse or breaker in the house is less than 16 Amps, have a qualified electrician install a 16 Amp fuse.
- Power cable plug must be within easy reach after installation.
- The voltage and allowed fuse or breaker protection are specified in the "Technical Specifications" section.

- The specified voltage must be equal to your mains voltage.
 - Do not make connections via extension cables or multi-plugs.
 - The main fuse and switches must have a contact distance of minimum 3 mm.
- ⚠ Damaged power cable must only be replaced by a qualified electrician.
- ⚠ If the product is faulty, it must not be operated unless it is repaired! There is the risk of electric shock!

First use

- To have the product ready for operation before calling the authorised service agent, make sure that its location and power supply installations are appropriate. If they are not, call a qualified electrician to have any necessary arrangements carried out.
- Make sure that the power connections of the product are in accordance with the instructions given in relevant chapters of this manual.

Disposing of packaging material

Packaging materials are dangerous to children. Keep packaging materials in a safe place out of reach of children. Packaging materials of your product are manufactured from recyclable materials. Sort and dispose of them in accordance with recycled waste instructions. Do not dispose of them with normal domestic waste.

Transportation of the machine

1. Unplug the machine from the mains.
2. Remove the water drain (if any) and chimney connections.
3. Drain water remained in the machine completely before transportation.

Disposing of the old machine

Dispose of your old machine in an environmentally friendly manner.

Refer to your local dealer or solid waste collection centre in your area to learn how to dispose of your machine.

Before disposing of your old machine, cut off the power cable plug and make the loading door lock unusable to avoid dangerous conditions to children.

Technical specification

EN

Height (adjustable)	84.6 cm
Width	59.5 cm
Depth	53 cm
Capacity (max.)	7 kg
Weight (net)	36 kg
Voltage	See type label
Rated power input	
Model code	

Type label is located behind the loading door.

3 Initial preparations for drying

Things to be done for energy saving:

- Make sure that you operate the product at its full capacity but pay attention to not exceeding it.
- Spin your laundry at the highest speed possible when washing them. Thus, the drying time is shortened and energy consumption is decreased.
- Pay attention to dry same types of laundry together.
- Follow the instructions in the user manual for programme selection.
- Make sure that sufficient clearance is provided at the front and rear side of the dryer for air circulation. Do not block the grill at the front side of the product.
- Do not open the door of the machine during drying unless necessary. If you must certainly open the door, pay attention not to keep it open for a long time.
- Do not add new (wet) laundry during drying.
- Lint and fibres released from the laundry to the air during the drying cycle are collected in the "Lint Filter". Make sure that you clean the filters before or after each drying.
- In models with condenser, make sure that you clean the condenser regularly at least once every month or after every 30 drying cycles.
- In vented models, follow the chimney connection rules in the user manual and pay attention to the chimney cleaning.
- Ventilate the room, where the dryer is located, well during drying.
- For power saving in models with lamps, at times when your dryer is not in use, keep the door closed if the On/Off button is pressed (if the dryer is energized).

Laundry suitable for drying in the machine

- ① Always follow the suggestions on the laundry labels. Dry only the laundry having a label stating that they are suitable for drying in a dryer and make sure that you select the appropriate programme.

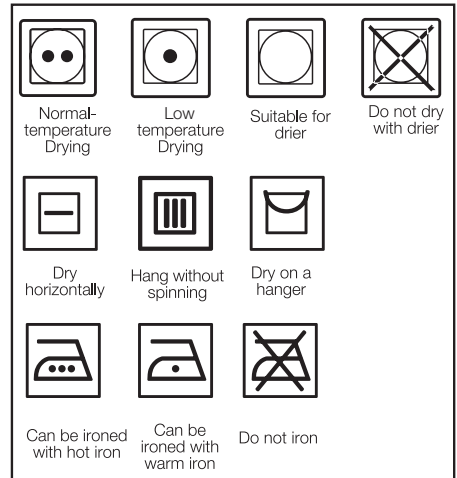

Laundry unsuitable for drying in the machine

- Laundry items with metal attachments such as belt buckles and metal buttons can damage your dryer.
- Do not dry items such as woollens, silk garments and nylon stockings, delicate embroidered fabrics, laundry with metal accessories and items such as sleeping bags in the dryer.
- Laundry made of delicate and valuable fabrics as well as lace curtains can be creased. Do not dry them in the dryer!
- Do not dry items made of hermetic fibres such as pillows and quilts in the dryer.
- Laundry made of foam or rubber will be deformed.
- Do not dry laundry containing rubber in the dryer.
- Do not dry laundry exposed to petroleum, oil, combustible or explosive agents in the dryer even if they are washed beforehand.
- Overly wet laundry or laundry with dripping water must not be put into the dryer.
- Items cleaned or washed with gasoil/fuel oil, dry-laundry solvents and other combustible or explosive materials as well as the items that are contaminated or spotted with such materials should not be dried in the product since they emit flammable or explosive vapor.
- Do not dry items cleaned with industrial chemicals in the dryer.
- Do not dry your unwashed laundry in the dryer.

- Items soiled with cooking oils, acetone, alcohol, fuel oil, kerosene, stain remover, turpentine, paraffin and paraffin removers must be washed in hot water with plenty of detergent before being dried in the dryer.
- Garments or pillows bolstered with rubber foam (latex foam), shower bonnets, water resistant textiles, materials with rubber reinforcement and rubber foam pads should not be dried in the dryer.
- Do not use fabric softeners and anti-static products unless they are recommended by the manufacturers of the fabric softener or the product.
- Do not dry the underwear reinforced with metal parts in the dryer. If these metal reinforcements loosen and break during drying, they will damage your dryer.

Preparing laundry for drying

- Check all laundry items before loading them into the product to make sure that there are no lighters, coins, metal items, needles and etc. in their pockets or on any part of them.
- Fabric softeners and similar products must be used in accordance with the instructions of the manufacturer of the relevant products.
- All laundry must be spun at the highest spin speed that your washing machine allows for the laundry type.
- Laundry may be tangled after washing. Separate your laundry before placing them into your dryer.
- Sort your laundry according to their types and thicknesses. Dry the same type of laundry together. E.g.: fine kitchen towels and table cloths dry faster than the thick bath towels.

Correct load capacity



⚠ Consider the information in the “Programme Selection Table”. Always start the programme in accordance with the maximum load capacity.

📌 Adding laundry to the machine more

than the level shown in the figure is not recommended. Drying performance will degrade when the machine is overloaded. Furthermore, your dryer and your laundry can be damaged.

- 📌 Place your laundry into the drum loosely so that they will not get tangled.
- 📌 Large pieces (E.g.: bed sheets, quilt covers, large tablecloths) may bunch-up. Stop the dryer 1-2 times during drying process to separate bunched-up laundry.

Following weights are given as examples.

Home articles	Approximate weights (g)
Cotton quit covers (double)	1500
Cotton quit covers (single)	1000
Bed sheets (double)	500
Bed sheets (single)	350
Large tablecloths	700
Small tablecloths	250
Tea napkins	100
Bath towels	700
Hand towels	350
Garments	Approximate weights (g)
Blouses	150
Cotton shirts	300
Shirts	200
Cotton dresses	500
Dresses	350
Jeans	700
Handkerchiefs (10 pieces)	100
T-Shirts	125

Loading the laundry

1. Open the loading door.
2. Place the laundry in the machine without compressing.
3. Push the loading door to close. Ensure that no items are caught in the door.

4 Selecting a Programme and Operating Your Machine

Control panel

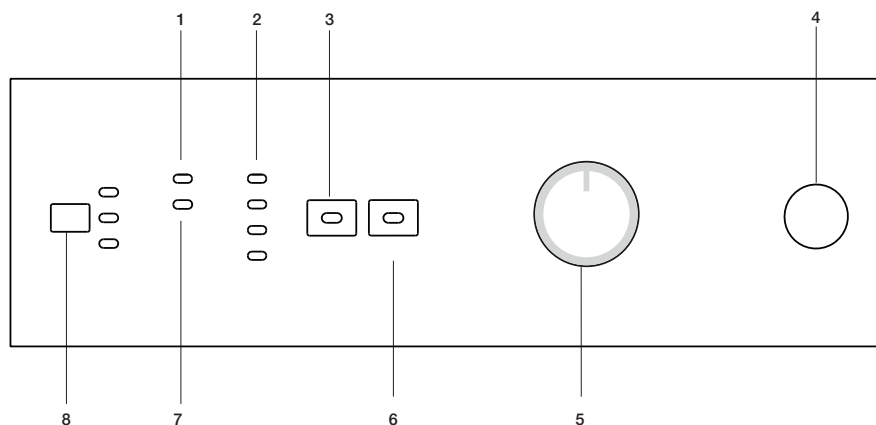

1. Filter cleaning warning light

Warning light turns on when the filter is full.

2. Program follow-up indicator

Used to follow-up the progress of the current programme.

3. Cancel audio warning

Used to cancel the audio warning given at the end of the programme.

4. On/Off button

Used to turn on and off the machine.

5. Programme selection knob

Used to select a programme.

6. Start/Pause/Cancel button

Used to start, pause or cancel the programme.

7. Water tank warning light

Warning light turns on when the water tank is full.

8. Time delay selection button

Used to set the time delay.

Preparing the machine

1. Plug in your machine.
 2. Place the laundry in the machine.
 3. Press the "On/Off" button.
- ❏ Pressing the "On/Off" button does not necessarily mean that the programme has started. Press "Start/Pause/Cancel" button of the machine to start the programme.

Programme selection

Decide the appropriate programme from the table below which includes drying temperatures in degrees. Select the desired programme with the programme selection button.

Extra dry	Dry at high temperature only for cotton laundry. Thick and multi layered laundry (E.g.: towels, linens, jeans) are dried in a way that they do not require ironing before placing in the wardrobe.
Ready to wear	Normal laundry (E.g.: tablecloths, underwear) are dried in a way that they do not require ironing before placing in the drawers.
Ready to wear Plus	Normal laundry (E.g.: tablecloths, underwear) are dried in a way that they do not require ironing before placing in the drawers, but more than those in the ready to wear option.
Iron Dry	Normal laundry (E.g., Shirts, dresses) are dried ready to be ironed.

❏ For further program details, see, "Program Selection Table"

Main programmes

Depending on the type of laundry, the following main programmes are available:

•Cottons

You can dry your durable laundry with this programme. Dries at high temperature. It is recommended to use for your cotton items (such as bed sheets, quilt cover, underclothing, etc.).

•Synthetics

You can dry your less durable laundry with this programme. It dries at a lower temperature compared to the cottons programme. It is recommended for your synthetic laundry (such as shirts, blouses, synthetic/cotton blended laundry, etc.).

❏ Do not dry curtains and lace in your machine.

•Anti-creasing

A 2-hour anti creasing programme to prevent laundry from creasing will be activated if you do not take the laundry out after the programme is over. This programme rotates the laundry in 10-minute intervals to prevent creasing.

Special programmes

For special cases, there are also extra programmes available:

❏ Additional programmes may differ according to the model of your machine.

•Xpress 35

You can use this programme to dry the cottons that are spun at high speeds in your washing machine. It can dry your 2 kg Cotton laundry (2 Shirts / 5 T-Shirts) within 35 minutes.

❏ In order to obtain better results from the dryer programs, your laundry must be washed with suitable program and spun at the recommended spin speeds in your washing machine.

•Shirt

Dries the shirts in a more sensitive way so that they are less creased and ironed easily.

❏ Shirts may contain little amount of dampness at the end of the program. It is advised not to leave the shirts in the dryer.

•Jeans

You can use this program to dry the jeans that are spun at high speeds in your washing machine.

❏ Review the relevant part of the program table.

•Delicates

You can dry at a lower temperature your very delicate laundry (silk blouses, fine underwear, etc.) that are suitable for drying or laundry which is advised to be hand-washed.

❏ It is recommended to use a cloth bag to avoid certain delicate garments and laundry from getting creased or damaged. Take your garments immediately out of the dryer and hang them after the programme ends in order to prevent them being creased.

•Ventilation





Only ventilation is performed for 10 minutes without blowing hot air. You can air your clothes that have been kept at closed environments for a long time thanks to this program to deodorize unpleasant odors.

•Timer programs

You can select one of the 10 min., 20 min., 40 min. and 60 min. timer programmes to achieve the desired final drying level at low temperatures. Programme dries at the selected time regardless of the drying temperature.

Program selection and consumption table

EN

Programs	Capacity (kg)	Spin speed in washing machine (rpm)	Approximate amount of remaining humidity	Drying time (minutes)
Cottons / Coloreds				
 Ready to Wear	7	1000	% 60	116
 Ready to Wear +	7	1000	% 60	120
 Ready to Iron	7	1000	% 60	90
Xpress 35'	2	1200	% 50	35
Shirt	1.5	1200	% 50	40
Jeans	4	1200	% 50	80
Delicates	1.75	600	% 40	40
Synthetics				
 Ready to Wear	3.5	800	% 40	45
Energy consumption values				
Programs	Capacity (kg)	Spin speed in washing machine (rpm)	Approximate amount of remaining humidity	Energy consumption value kWh
Cottons linen Ready to wear*	7	1000	% 60	4.15
Cottons Ready to iron	7	1000	% 60	3.25
Synthetics Ready to wear	3.5	800	% 40	1.42

* : Energy Label standard program (EN 61121:2012)

All values given in the table have been fixed according to EN 61121:2012 Standard. These values may deviate from the table according to the laundry type, laundry spin speed, environmental conditions and voltage fluctuations.

Auxiliary function

Cancel audio warning

Your dryer will give an audio warning when the programme comes to an end. If you do not want to hear the audio warning, press "Cancel Audio Warning" button. The relevant light will turn on when this button is pressed and an audio warning will not be given when the programme comes to an end.

 You can select this function either before or after the programme starts.

Warning indicators

 Warning indicators may differ according to the model of your dryer.

Filter cleaning

A warning light will turn on to remind filter cleaning after the programme finishes.

 If the filter cleaning warning light lights up continuously, please refer to, "Suggested solutions for problems".

Water tank

Warning light starts flashing when the tank is filled with water. The dryer stops operating if the warning light turns on when a programme is running. Drain the water in the water tank to restart the dryer. Press "Start/Pause/Cancel" button to start the programme after you have emptied the water tank. The warning light turns off and the programme resumes operating.

Time delay

If you wish to dry your clothes at a later time, thanks to the time delay function, you can delay the program start up to 3 hours, 6 hours or 9 hours.

1. Open the loading door and put the laundry in.
- ④ Make sure that all air outlets are open, door filter is cleaned and the water tank is empty.
2. Set the drying program and, if required, the auxiliary functions.
3. When the time programming button is pressed once, a 3 hour delay is selected and the relevant led lights. When the same button is pressed again, 6 hours; and if pressed once more, 9 hours delay will be selected. If the time programming button is pressed one more time, time delaying function will be cancelled. Set the time delay as you require.
4. Delayed operation of the selected program is started by pressing the "Start/Pause/Cancel" button after selecting the time delay.
- ④ Additional laundry may be loaded / taken out during the time delay period.
- ④ During the time delay period, laundry is rotated for 4 seconds in every 10 minutes to prevent creasing.

Canceling the time delay

If you want to cancel the time delay countdown and start the program:

1. Press "Start/Pause/Cancel" button for about 3 seconds.
2. Press "Start/Pause/Cancel" button to start the program right away.

Starting the programme

1. Press "Start/Pause/Cancel" button to start the programme.
2. Light of the "Start/Pause/Cancel" button will turn on to indicate that the programme has started.

Progress of program

Progress of a running program is shown through the program follow-up indicator. At the beginning of every program step, the relevant indicator LED will light up and light of the completed step will turn off.

"Drying":

- Drying level will be illuminated during the whole drying process until the drying degree reaches "iron dry".

"Iron Dry":

- Starts to illuminate when the drying degree reaches "iron dry" step and remains illuminated until the next step.

"Cupboard dry":

Starts to illuminate when the drying degree reaches "Ready to wear" step and remains

illuminated until the next step.

"Final / Anti-creasing":

- Illuminates when the program comes to an end and anti-creasing function is activated.

- ④ If more than one LED light up or flash concurrently, it means there is malfunctioning or a failure (please see, Solution suggestions for problems).

Changing the programme after it has started

You can use this feature to dry your clothes under higher or lower temperatures after your dryer has started.

For example;

1. Press and hold the "Start/Pause/Cancel" button for about 3 seconds to "Cancel" the programme in order to select "Extra Dry" programme instead of "Iron Dry" programme.
 2. Select the "Extra Dry" programme by rotating the programme selection button.
 3. Press "Start/Pause/Cancel" button to start the programme.
- ④ Press "Start/Pause/Cancel" button for 3 seconds to cancel the programme or turn the programme selection knob in any direction to end the programme while the machine is running. Water tank and filter cleaning warning lights turn on to warn the user when the programme is cancelled by pressing the "Start/Pause/Cancel" button for 3 seconds. However, the warning lights do not turn on when the programme is cancelled by turning the programme selection knob. Only the drying light turns on and the machine remains in hold until a new programme is selected and the "Start/Pause/Cancel" button is pressed. Child-proof lock of the machine should not be active in order to perform these two operations. If the child-proof lock is active, deactivate it before performing these operations.

Adding/removing laundry in standby mode

In order to add or remove laundry after the programme starts:

1. Press the "Start/Pause/Cancel" button to switch the dryer to "Pause" mode. Drying process will stop.
 2. Open the door at "Pause" position and close it again after adding or taking out laundry.
 3. Press "Start/Pause/Cancel" button to start the programme.
- ④ Any laundry added after the drying process has started may cause the dried clothes in the machine intermingle with wet clothes and the result will be wet laundry after the

drying process is over.

- ④ Laundry may be added or taken out as much as desired during a drying process, but this process will extend the programme duration and increase energy consumption since the drying will be interrupted continuously. Therefore, it is recommended to add laundry before the drying programme has started.

Child-proof lock

There is a child-proof lock to prevent any programme interruption due to the pressing of button while the programme is running. The loading door and all buttons except the “On/Off” button on the control panel are deactivated when the child-proof lock is active.

Press the “Start/Pause/Cancel” and “Cancel audio warning” buttons simultaneously for 3 seconds to activate the child-proof lock.

To start a new programme after the programme is over or to interrupt the programme, the child-proof lock should be deactivated. Press the same buttons for 3 sec. again to deactivate the child-proof lock.

- ④ Child-proof lock is deactivated when the machine is restarted by pressing the On/Off button.

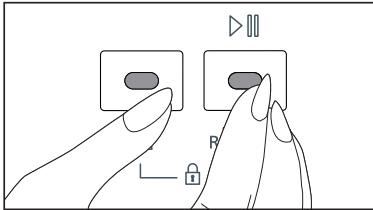

- ④ Press the relevant buttons for 3 seconds to activate the child-proof lock. A long beep will be heard and the child-proof lock will be activated. A double beep will be heard if you press any button or turn the programme selection knob while the child-proof lock is active. Press the buttons for 3 seconds to deactivate the child-proof lock. Single beep will be heard and child-proof lock will be deactivated.

- ⚠ A double beep will be heard if you turn the programme selection knob when the machine is running and the child-proof lock is active. If you deactivate the child-proof lock without returning the programme selection knob to its previous position, the programme will be terminated since the position of the programme selection knob is changed. The drying light turns on and

the machine remains on hold until a new programme is selected and the “Start/Pause/Cancel” button is pressed.

Ending the programme through canceling

To cancel any selected programme:

Press “Start/Pause/Cancel” button for about 3 seconds. The “Filter cleaning”, “Water tank” and “End/ Anti-creasing” warning lights will turn on at the end of this period for reminding purposes.

- ⚠ As the inside of the dryer will be excessively hot when you cancel the programme while the dryer is running, activate the ventilation programme to cool it down.

End of programme

The “End/Anti-creasing”, “Filter cleaning” and “Water tank” warning lights on the programme follow up indicator will turn on when the programme comes to an end. The door can be opened and the machine becomes ready for a second cycle.

Press “On/Off” button to turn off the dryer.

- ④ Final step of the drying cycle (cooling step) is performed without heat application in order to keep the items at a temperature that would not harm them.
- ④ A 2-hour anti creasing programme to prevent laundry from creasing will be activated if you do not take the laundry out after the programme has come to an end.
- ④ If you will not take the laundry out immediately, do not stop the dryer before the drying process is complete.
- ④ Clean the filter after each drying (please see, Filter cleaning).
- ④ Drain the water tank after each drying (please see, Water tank)

5 Maintenance and cleaning

Filter Cartridge / Door Inner Surface

Lint and fibres released from the laundry to the air during the drying cycle are collected in the "Filter Cartridge".

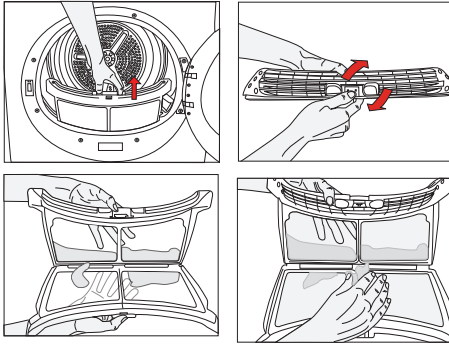

- ❗ Such fibre and lint are generally formed during wearing and washing.
- ❗ Always clean the filter and the inner surfaces of the cover after each drying process.
- ❗ You can clean the filter and filter area by vacuum cleaner.

To clean the filter:

1. Open the loading door.
2. Remove the cover filter by pulling it up and open the filter.
3. Clean lint, fibre, and cotton raveling by hand or with a soft piece of cloth.
4. Close the filter and place it back into its seat.

❗ Clogging may arise on the filter surface after using your machine for some time; if this occurs, wash the filter with water and dry it before using again.

❗ Clean the entire inner surface of the cover and door gasket.

Sensor

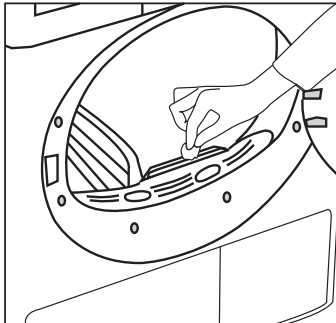

There are humidity sensors in your dryer that detect whether the laundry is dry or not.

To clean the sensor:

1. Open the loading door of the dryer.
2. Allow the machine to cool down if drying has been carried out.
3. Wipe the metal sensors with a soft cloth, dampened with vinegar and dry them.

❗ Clean metal sensors 4 times a year.

⚠ Never use solvents, cleaning agents or similar substances when cleaning since these materials can cause fire and explosion!

Water tank;

The moisture in the damp laundry is taken from the laundry and condensed. Drain the water tank after each drying cycle or during drying when "Water tank" warning light turns on.

⚠ Condensed water is not drinkable!

⚠ Never take out the water tank when the programme is running!

If you forget to drain the water tank, your dryer will stop during the following drying cycles when the water tank is full and the "Water tank" warning light will turn on. If this is the case, press the "Start/Pause/Cancel" button to resume the drying cycle after draining the water tank.

*To drain the water tank:

- 1-Pull the drawer and remove the water tank carefully.

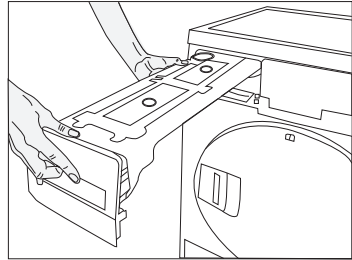

- 2-Drain the water in the tank

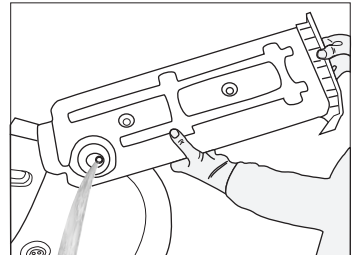

- 3-If there is lint accumulation in the funnel of the water tank, clean it under running water.
- 4-Place the water tank into its seat.

For the condenser;

Hot and humid air in the condenser is cooled with the cold air from the room. Thus, the humid air circulating in your dryer is condensed and then pumped into the tank.

- ❶ Clean the condenser after every 30 drying cycles or once a month.

To clean the condenser:

- 1. If a drying process has been carried out, open the door of the machine and wait until it cools down.

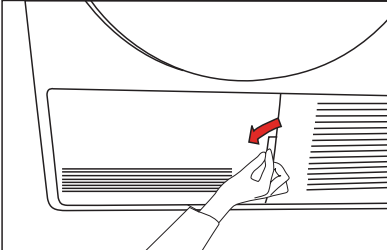

- 2. Unlock the 2 condenser locks after opening the kick plate.

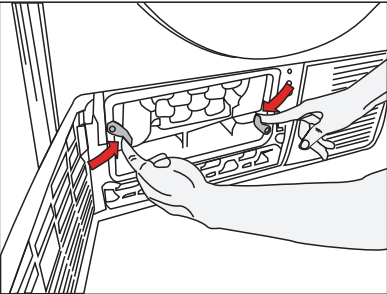

- 3. Pull out the condenser.

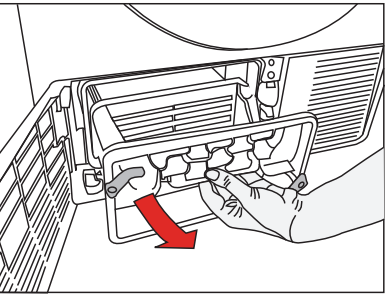

- 4. Clean the condenser by applying pressurized water with a shower armature and wait until the water drains.

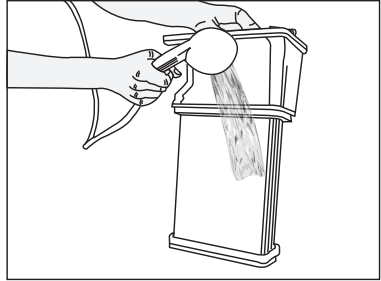

- 5. Place the condenser in its housing. Fasten the 2 locks and make sure that they are seated securely.

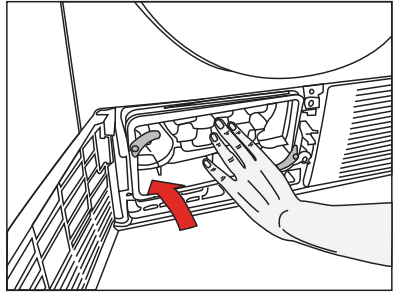

- 6. Close the kick plate cover.

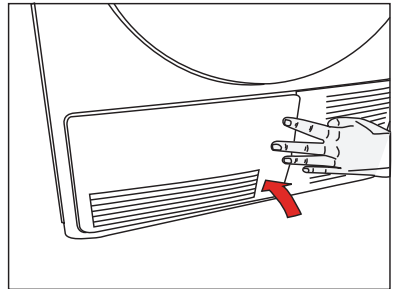

6 Suggested solutions for problems

Drying process takes too much time
<ul style="list-style-type: none">• Meshes of the filter may be clogged. Wash with water
Laundry comes out wet at the end of drying.
<ul style="list-style-type: none">• Meshes of the filter may be clogged. Wash with water.• Excessive laundry might have been loaded in. Do not load the dryer in excess.
Dryer does not switch on or the programme does not start. Dryer is not activated when set.
<ul style="list-style-type: none">• It might have not been plugged in. Make sure that the machine is plugged in.• The loading door may be ajar. Make sure that the loading door is properly closed.• Programme might have not been set or the «Start/Pause/Cancel» button might have not been pressed. Make sure that the programme has been set and it is not in "Pause" mode.• «Childproof lock» might have been activated. Deactivate the childproof lock.
Programme has been interrupted without any cause.
<ul style="list-style-type: none">• The loading door may be ajar. Make sure that the loading door is properly closed.• Electricity may be cut off. Press «Start/Pause/Cancel» button to start the programme.• Water may be full. Drain the water in the tank.
Laundry has shrunk, become felted or deteriorated.
<ul style="list-style-type: none">• A programme suitable for the laundry type might have not been used. Dry only the laundry which is suitable for drying in dryer after checking the labels on your clothes.• Select a programme with suitable low temperature for the laundry type to dry your clothes.
Drum lightning does not come on. (For models with lamp)
<ul style="list-style-type: none">• Dryer might have not been started by using the «On/Off» button. Make sure that the dryer is on.• Bulb may have blown. Call the authorized service to replace the bulb.
"Final / Anti-creasing" LED flashes.
<ul style="list-style-type: none">• The 2-hour anti creasing programme to prevent laundry from creasing might have been activated. Turn off the dryer and take out the laundry.
"Final / Anti-creasing" LED is on.
<ul style="list-style-type: none">• Programme has come to an end. Turn off the dryer and take out the laundry.
The "Drying" LED flashes.
<ul style="list-style-type: none">• A heat sensor failure has occurred. Dryer ends the programme without heating. Turn off the dryer and take out the laundry. Call your authorized service
"Filter cleaning" LED is on.
<ul style="list-style-type: none">• Filter might have not been cleaned. Clean the cover filter.
"Water comes out the cover"
<ul style="list-style-type: none">• Clean the entire inner surface of the cover and door gasket.
"Cover opens spontaneously."
<ul style="list-style-type: none">• Push it until you hear that it is closed.
For products with a condenser:
"Water tank" warning LED is on.
<ul style="list-style-type: none">• Water may be full. Drain the water in the tank.
"Condenser cleaning" LED is on.
<ul style="list-style-type: none">• Condenser might have not been cleaned. Clean the filters in the condenser under the kick plate.

△ Call an authorized service if the problem persists.

Veillez lire ce manuel avant la première utilisation de votre appareil !

Chère cliente, cher client,

Nous espérons que ce produit, fabriqué dans des usines modernes et soumis à des procédures strictes d'assurance qualité, vous donneront des résultats optimaux.

Nous vous conseillons de lire ce manuel attentivement avant d'utiliser votre appareil et de le conserver à titre de référence.

Ce manuel d'utilisation va

- vous aider à utiliser votre machine de manière rapide et sécurisante.
 - Veuillez le lire avant toute installation et toute mise en marche de votre machine.
 - Respectez tout particulièrement les consignes relatives à la sécurité.
 - Conservez ce manuel d'utilisation à portée de main pour référence ultérieure.
 - Veuillez lire tous les documents supplémentaires fournis avec cette machine.
- Veillez garder à l'esprit que ce manuel peut s'appliquer à plusieurs autres modèles.

Explication des symboles

Les symboles suivants sont utilisés tout au long du manuel d'utilisation :



Consignes importantes de sécurité. Avertissement contre des situations dangereuses concernant la vie et les biens.



Attention; Avertissement de tension d'alimentation électrique.



Attention; Avertissement de risque d'incendie.



Attention; Avertissement concernant les surfaces chaudes.



Lisez les instructions.



Informations utiles. Informations importantes ou conseils pratiques relatives à utilisation.



Cet appareil est marqué du symbole du tri sélectif relatif aux déchets d'équipements électriques et électroniques.

Cela signifie que ce produit doit être pris en charge par un système de collecte sélectif conformément à la directive européenne 2002/96/CE afin de pouvoir soit être recyclé soit démantelé afin de réduire tout impact sur l'environnement.

Pour plus de renseignements, vous pouvez contacter votre administration locale ou régionale. Les produits électroniques n'ayant pas fait l'objet d'un tri sélectif sont potentiellement dangereux pour l'environnement et la santé humaine en raison de la présence de substances dangereuses.

1 Consignes importantes de sécurité

Cette section comprend des informations relatives à la sécurité qui vous aideront à vous protéger contre les risques de blessures corporelles ou de dégâts matériels. Le non respect de ces instructions entraînera l'annulation de la garantie et de toute responsabilité.

Sécurité générale

- N'installez jamais votre appareil sur un sol recouvert de moquette. Dans le cas contraire, l'absence de circulation d'air en-dessous de votre machine pourrait entraîner la surchauffe des pièces électriques. Ceci pourrait engendrer des problèmes avec votre machine.
- Si le câble d'alimentation ou la prise secteur est endommagé, vous devez faire appel au Service agréé pour réparation.
- Ce produit ne doit pas être branché pendant les travaux d'installation, de maintenance et de réparation. Ces travaux doivent toujours être réalisés par le service technique. Le fabricant ne saurait être tenu responsable des dommages découlant de ces processus réalisés par des personnes non autorisées.
- Branchez le produit à une prise équipée d'une mise à la terre protégée par un fusible de capacité adaptée, tel qu'indiqué dans le tableau des caractéristiques techniques.
- Utilisez votre produit à des températures comprises entre + 5°C et + 35°C.
- N'utilisez pas d'appareils électriques à l'intérieur du produit.
- Ne raccordez pas la sortie d'air du produit aux orifices d'évacuation utilisés pour l'évacuation des fumées des appareils fonctionnant à l'essence ou à d'autres types de carburants.
- Vous devez aménager une ventilation suffisante pour éviter l'accumulation des gaz s'échappant d'appareils à combustion d'essence ou d'autres types de carburants. Cela comprend également les flammes nues pouvant être générées suite à l'effet de retour de flamme.
- Nettoyez toujours le filtre à peluche avant ou après chaque chargement.
- N'utilisez jamais le sèche-linge sans le filtre à peluche.
- Empêchez l'accumulation de fibres, poussières et saletés autour de la zone d'évacuation des gaz et dans les zones adjacentes.
- La prise du câble d'alimentation doit être accessible facilement après l'installation.
- N'utilisez pas de rallonges, de multiprises ou d'adaptateurs pour brancher le sèche-linge au secteur pour réduire le risque d'électrocution.
- N'apportez aucune modification à la prise fournie avec le produit. Si la prise n'est pas compatible avec la prise murale, faites changer celle-ci par un électricien qualifié.
- Les articles lavés ou nettoyés avec du diesel, de l'essence, des solvants de nettoyage à sec et d'autres matériaux combustibles ou explosifs, ainsi que les articles contaminés ou tachés par ce type de matériaux, ne doivent pas être séchés dans le produit car ils dégagent des vapeurs inflammables ou explosives.
- Ne séchez pas d'articles nettoyés à l'aide de produits chimiques dans le sèche-linge.
- Ne séchez pas de linge non lavé dans le sèche-linge.
- Les articles tachés avec des huiles de cuisson, de l'acétone, de l'alcool, de l'essence, du kérosène, des détachants, de l'essence de térébenthine, de la paraffine, des détachants pour paraffine, doivent être lavés à l'eau chaude avec une grande quantité de détergent avant d'être placés dans le sèche-linge.
- Le linge ou les oreillers garnis de mousse de caoutchouc (mousse de latex), les bonnets de bain, les textiles imperméables, les matériaux contenant des renforts en latex et des coussinets en mousse de caoutchouc, ne peuvent pas être séchés en machine.
- N'utilisez pas d'adoucissants ou de produits destinés à éliminer l'électricité statique sauf si cela est recommandé par le fabricant de l'adoucissant ou du produit.
- Cet appareil doit être branché à la terre. L'installation de la mise à la terre réduit le risque d'électrocution en créant une voie à faible résistance pour le flux électrique en cas de dysfonctionnement ou de panne. Le câble d'alimentation du produit est équipé d'un conducteur et d'une prise de terre permettant la mise à la terre du produit. Cette prise doit être installée correctement et être insérée dans une prise murale équipée d'une prise de terre, conformément à la législation et aux réglementations locales.
- N'installez pas le produit derrière une porte équipée d'une serrure, d'une porte coulissante ou d'une porte équipée d'une charnière contre le bord du sèche-linge.
- N'installez pas ce produit, ou ne le laissez pas dans des endroits où il pourrait être exposé aux conditions extérieures.

- Ne jouez pas avec les commandes.
- Ne réalisez aucune opération de réparation ou de remplacement sur le produit, même si vous savez ou possédez les capacités pour les effectuer, sauf si cela est expressément mentionné dans les instructions d'utilisation ou dans le manuel de service fourni.
- Le conduit d'échappement et l'intérieur du produit doivent être nettoyés par du personnel qualifié régulièrement.
- Un mauvais branchement du conducteur de mise à la terre du produit peut provoquer une électrocution. Si vous avez le moindre doute concernant le branchement de mise à la terre, faites-le vérifier par un électricien qualifié, un agent de service ou par du personnel de maintenance.
- Ne tentez pas d'atteindre des articles dans la machine si le tambour fonctionne.
- Débranchez la machine lorsque celle-ci n'est pas utilisée.
- Ne nettoyez jamais l'appareil avec de l'eau ! Vous vous exposeriez à un risque d'électrocution ! Avant de procéder au nettoyage, coupez toujours l'alimentation de la machine en la débranchant.
- Ne touchez jamais la prise avec des mains mouillées. Ne débranchez jamais la machine en tirant sur le câble, saisissez uniquement la prise pour la débrancher. Ne faites pas fonctionner la machine si le câble d'alimentation ou la prise est endommagée !
- N'essayez jamais de réparer la machine vous-même. Dans le cas contraire, vous exposerez votre vie ainsi que celle d'autres personnes
- Pour les dysfonctionnements qui ne peuvent être résolus à l'aide des informations fournies dans les consignes de sécurité :
Eteignez la machine, débranchez-la, et contactez un agent du service agréé.
- N'arrêtez pas le sèche-linge avant la fin du cycle de séchage sauf si vous retirez tout le linge rapidement de la machine pour l'étendre et dissiper la chaleur.
- Retirez la porte du compartiment de séchage avant de jeter ou de mettre au rebut le produit.
- La dernière partie du cycle de séchage est réalisée sans chaleur (cycle de refroidissement) pour garantir que les articles sont laissés à une température qui ne les endommagera pas.
- Les adoucissants ou produits similaires doivent être utilisés selon les instructions fournies avec l'adoucissant.
- La lingerie contenant des renforts

métalliques ne doit pas être placée dans le sèche-linge. Si les renforts métalliques se détachent pendant le séchage, cela peut endommager le sèche-linge.

- Vérifiez le linge pour vous assurer que tous les éléments (briquets, pièces de monnaie, objets, aiguilles, etc) oubliés ont été retirés avant de le charger dans la machine.
- Parfois, lorsque votre sèche-linge n'est pas en cours d'utilisation ou après avoir sorti le linge à la fin du processus de séchage, éteignez la machine en mettant le bouton Marche/Arrêt à la position Off ». Lorsque le bouton Marche/Arrêt se trouve à la position ON (lorsque le sèche-linge est sous-tension), maintenez la porte du sèche-linge fermée.

Utilisation prévue

- Cet appareil a été conçu pour un usage domestique. Il ne doit pas être utilisé à d'autres fins.
- Utilisez le produit uniquement pour sécher du linge qui porte une étiquette autorisant cette opération.
- Dans votre machine, ne séchez que des articles qui sont cités dans votre manuel d'utilisation.
- Cet appareil n'est pas destiné à être utilisé par des personnes (enfants compris) présentant des capacités physiques, sensorielles ou mentales réduites, ou un manque d'expérience et de connaissances, sauf si un contrôle ou des instructions spécifiques leur ont été fournies concernant l'utilisation de la machine, par une personne responsable de leur sécurité.

Sécurité des enfants

- Les appareils électriques sont dangereux pour les enfants. Maintenez-les à l'écart de la machine lorsque celle-ci fonctionne. Ne les laissez pas jouer à proximité de la machine.
- Les matériaux d'emballage sont dangereux pour les enfants. Mettez les matériaux d'emballage hors de portée des enfants ou débarrassez-vous-en, en les classant conformément aux directives sur les déchets.
- Ne laissez pas les enfants s'asseoir/grimper ou entrer dans la machine.
- Surveillez les enfants pour vous assurer qu'ils ne jouent pas avec l'appareil.
- Fermez la porte lorsque vous quittez la pièce où se trouve la machine.

2 Installation

Consultez votre agent de service agréé le plus proche pour l'installation de votre produit.

- i** La préparation du site et de l'installation électrique du produit relève de la responsabilité du client.
- ⚠** L'installation et les branchements électriques doivent être réalisés par du personnel qualifié.
- ⚠** Avant l'installation, vérifiez visuellement si le produit présente des défauts. Si c'est le cas, ne procédez pas à l'installation. Des produits endommagés peuvent présenter des risques pour votre sécurité.

Emplacement d'installation approprié

- Installez l'appareil dans un environnement qui ne comporte aucun risque de gel, dans une position stable et à niveau.
- Utilisez votre produit dans un environnement bien aéré et non poussiéreux.
- N'obstruez pas les conduits d'air se trouvant à l'avant et sur le dessous de la machine avec des matériaux tels que de la moquette ou des bandes de laines.
- Ne placez pas le produit sur une moquette ou des surfaces similaires.
- N'installez pas le produit derrière une porte équipée d'une serrure, d'une porte coulissante ou d'une porte équipée d'une charnière pouvant heurter l'appareil.
- Lorsque le produit est installé, il doit rester au même endroit où ont été réalisés les branchements. Lors de l'installation du produit, assurez-vous que la paroi arrière ne soit en contact avec aucun objet (robinet, prise murale) et veillez également à installer le produit dans son emplacement définitif.
- ⚠** N'installez pas l'appareil au-dessus du câble d'alimentation.
- Maintenez au moins 1,5 cm d'écart avec les autres meubles.

Enlever le montage de sécurité réservé au transport

- ⚠** Enlever le montage de sécurité réservé au transport avant d'utiliser l'appareil pour la première fois.
 1. Ouvrez la porte de chargement.
 2. Vous trouverez un sac en nylon dans le tambour qui contient un morceau de mousse de polystyrène. Tenez-le au niveau de la section portant l'inscription XX.
 3. Tirez le nylon vers vous et enlevez le montage de sécurité réservé au transport.

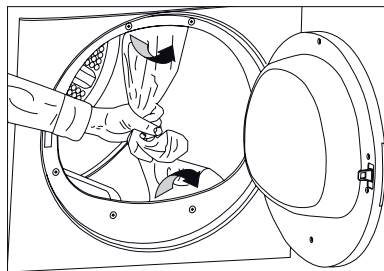

- ⚠** Assurez-vous d'avoir enlevé le montage de sécurité réservé au transport (nylon+morceaux de mousse de polystyrène) avant d'utiliser votre machine pour la première fois. Ne laissez aucun objet dans le tambour

Installation de l'appareil encastré

- Une pièce spéciale (pièce n° : 297 360 0100), remplaçant le panneau supérieur de l'appareil, doit être fournie et installée par l'agent de Service agréé afin d'utiliser la machine sous un plan de travail ou un placard. La machine ne doit jamais fonctionner sans ce panneau supérieur.
- Laissez un écart d'au moins 3 cm entre les parois latérales et arrière de la machine et les parois du plan de travail/placard lorsque vous souhaitez encastrer la machine.

Montage sur un lave-linge

- Un dispositif de fixation doit être utilisé entre les deux machines pour pouvoir utiliser le sèche-linge sur un lave-linge. Le dispositif de support (pièce n° 297 720 0200 blanc / 297 720 0500 gris) doit être installé par l'agent de service agréé.
- Installez la machine sur un sol solide. Si le sèche-linge est placé sur un lave-linge, leur poids combiné peut atteindre 180 kg lorsque les machines sont pleines. Pour cette raison, le sol doit pouvoir supporter cette charge.

Raccord à la vidange d'eau;

Dans les appareils équipés d'un condensateur, l'eau accumulée au cours du cycle de séchage est récupérée dans le réservoir d'eau. Vous devez vidanger l'eau accumulée après chaque cycle de séchage.

Vous pouvez évacuer directement l'eau grâce au tuyau de vidange fourni avec la machine au lieu de vidanger régulièrement l'eau accumulée dans le réservoir.

Raccord du tuyau de vidange de l'eau ;

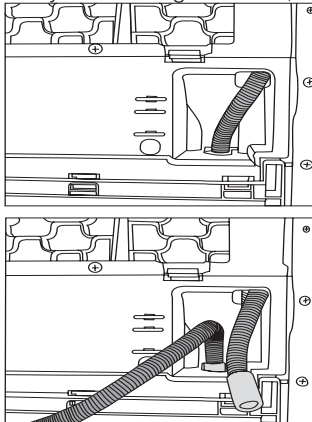

1. Retirez le tuyau de la machine en le tirant à partir de son extrémité. N'utilisez aucun outil pour retirer ce tuyau.
2. Raccordez le tuyau de vidange fourni avec la machine au raccord du conduit.
3. L'autre extrémité du tuyau de vidange peut être directement raccordée au tuyau d'évacuation des eaux usées ou au lavabo. Les raccords doivent toujours être sécurisés dans tous les types de raccordement. Votre domicile sera inondé si le tuyau sort de son logement pendant la vidange..

Important :

- Le tuyau doit être fixé à une hauteur maximum de 80 cm.
- Assurez-vous de ne pas pincer ou plier le tuyau.
- L'extrémité du tuyau ne doit être ni coudée, ni piétinée, ni pliée entre la canalisation et la machine.

Réglage des pieds

Afin de s'assurer que votre appareil fonctionne en silence et sans vibration, il doit être stable, horizontal et équilibré sur ses pieds. Equilibrez la machine en réglant les pieds. Tournez les pieds pour effectuer le réglage, jusqu'à ce que la machine soit stable et horizontale.

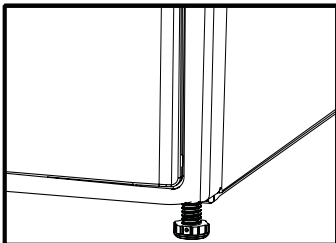

ⓘ Ne dévissez jamais les pieds réglables de leurs logements.

Branchement électrique

Branchez le produit à une prise équipée d'une mise à la terre protégée par un fusible de capacité adaptée, tel qu'indiqué dans le tableau des caractéristiques techniques. Notre société ne pourra pas être tenue responsable pour tous les dommages qui pourraient survenir si la machine est utilisée sur un circuit électrique sans mise à la terre.

- Le branchement doit être conforme à la réglementation en vigueur dans votre pays.
- Si la valeur de courant du fusible ou du disjoncteur de votre domicile est inférieure à 16 ampères, demandez à un électricien qualifié d'installer un fusible de 16 ampères.
- La prise du câble d'alimentation doit être accessible facilement après l'installation.
- La tension et la protection admise du fusible ou du disjoncteur sont précisées dans la section « spécifications techniques ».
- La tension spécifiée doit être égale à celle de votre réseau électrique.
- Ne réalisez pas de branchements en utilisant des rallonges ou des multiprises.
- Une distance de contact minimum de 3 mm doit être respectée entre le fusible et les interrupteurs principaux.

⚠ Un câble d'alimentation abîmé doit être remplacé par un électricien qualifié.

⚠ Si le produit est défectueux, il ne doit pas être utilisé tant qu'il n'a pas été réparé ! Vous vous exposeriez à un risque d'électrocution !

Première mise en service

- Pour préparer l'appareil avant l'arrivée de l'agent de service autorisé, assurez-vous que le site et l'installation électrique sont appropriés. Si ce n'est pas le cas, contactez un électricien qualifié pour que les dispositions nécessaires soient effectuées.
- Assurez-vous que les branchements de l'appareil sont conformes aux instructions fournies dans les chapitres correspondants de ce manuel d'utilisation.

Mise au rebut des matériaux d'emballage

Les matériaux d'emballage sont dangereux pour les enfants. Conservez tous les matériaux d'emballage dans un endroit sûr, hors de portée des enfants. Les matériaux d'emballage de votre machine sont fabriqués à partir des matériaux recyclables. Triez et jetez-les correctement, en conformité avec les instructions de recyclage des déchets. Ne jetez pas ces matériaux avec les déchets ménagers habituels.

Transport de l'appareil

1. Débranchez la machine du secteur.
2. Retirez le tuyau d'évacuation de l'eau (le cas échéant) et les raccords de cheminée.
3. vidangez complètement l'eau restant dans la machine avant son transport.

Mise au rebut de l'ancienne machine

Débarrassez-vous de votre vieil appareil d'une manière qui soit respectueuse de l'environnement.

Vous pouvez consulter votre agent local ou le centre de collecte des déchets solides de votre municipalité pour en savoir plus sur la procédure à suivre concernant la mise au rebut de votre machine.

Avant de jeter votre ancienne machine, coupez la prise secteur et rendez le verrou de la porte inutilisable pour éviter des situations de risque pour les enfants.

Spécifications techniques

FR

Hauteur (réglable)	84.6 cm
Largeur	59.5 cm
Profondeur	53 cm
Capacité (max.)	7 kg
Poids (net.)	36 kg
Tension	Voir fiche signalétique
Puissance de sortie nominale	
Code du modèle	

La fiche signalétique se trouve derrière la porte de chargement.

3 Préparations du linge

Mesures à adopter pour économiser de l'énergie:

- Assurez-vous de faire fonctionner l'appareil à pleine charge sans surcharger la machine. Toutefois, veillez à ne pas surcharger la machine.
- Essorez le linge à la vitesse maximale au cours du lavage. Cela permet de réduire le temps de séchage et la consommation énergétique.
- Veillez à sécher les mêmes types de linge ensemble.
- Veuillez suivre les informations contenues dans le manuel d'utilisation pour la sélection de programme.
- Assurez-vous qu'un espace suffisant est aménagé à l'arrière et à l'avant de la machine pour la circulation d'air. N'obstruez pas la grille à l'avant de la machine.
- N'ouvrez pas la porte de la machine pendant le séchage sauf si cela est nécessaire. Si vous devez ouvrir la porte, veillez à ne pas la laisser ouverte trop longtemps.
- N'ajoutez pas de linge mouillé en cours de séchage.
- Les peluches et fibres qui se dégagent du linge dans l'air au cours du cycle de séchage sont récupérées par le « Filtre à peluche ». Assurez-vous de toujours nettoyer les filtres avant ou après chaque séchage.
- Dans les modèles équipés d'un condenseur, assurez-vous de nettoyer le condenseur régulièrement, au moins chaque mois ou tous les 30 cycles de lavage.
- Dans les modèles ventilés, suivez les normes de branchement d'évacuation de l'air dans le manuel d'utilisation, et veillez à nettoyer l'évacuation d'air.
- Ventilez la pièce où est situé le sèche-linge pendant le séchage.
- Pour économiser de l'énergie dans les modèles avec voyants, parfois, lorsque votre sèche-linge n'est pas en cours d'utilisation, maintenez la porte fermée si le bouton Marche/Arrêt est appuyé (si le sèche-linge est sous-tension).

Linge adapté à un séchage en machine

i Respectez toujours les recommandations stipulées sur les étiquettes du linge. Séchez uniquement le linge dont l'étiquette stipule que l'utilisation du sèche-linge est appropriée en sélectionnant le programme

adapté.

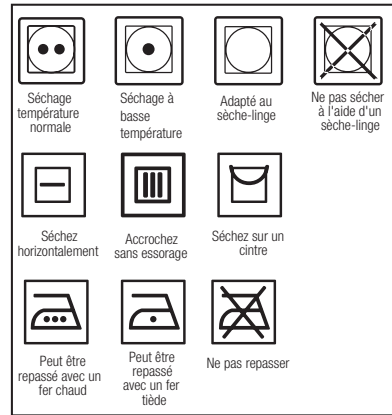

Linge non adapté à un séchage en machine

- Les linges présentant des pièces métalliques comme les boucles de ceinture et les boutons métalliques peuvent endommager le sèche-linge.
- Ne mettez pas d'articles tels que des vêtements en laine, en soie, les nylons, les tissus brodés délicats, des vêtements présentant des accessoires métalliques et des articles volumineux comme des sacs de couchage, dans le sèche-linge.
- Les linges réalisés dans des tissus délicats ainsi que les rideaux en dentelle peuvent se froisser. Ne les séchez pas dans la machine !
- Ne séchez pas d'articles réalisés avec des fibres imperméables, comme les oreillers ou les édredons, dans le sèche-linge.
- Les linges comportant de la mousse ou du caoutchouc se déformeront.
- Ne séchez pas d'articles contenant du caoutchouc dans le sèche-linge.
- Ne séchez pas de vêtements ayant été exposés à de l'essence, de l'huile, des agents combustibles ou explosifs dans le sèche-linge, même si vous les avez lavés au préalable.
- Le linge excessivement imbibé d'eau ou dégoulinant ne doit pas être introduit dans la machine.
- N'utilisez pas d'adoucissants ou de produits destinés à éliminer l'électricité statique sauf si cela est recommandé par le fabricant de l'adoucissant ou du produit.
- Ne séchez pas d'articles de lingerie contenant des renforts métalliques dans le sèche-linge. Si les renforts métalliques se

détachent et cassent pendant le séchage, ils endommageront le sèche-linge.

Préparation du linge au séchage

- Vérifiez tous les articles avant de les charger dans l'appareil pour vous assurer qu'il ne reste pas de briquets, pièces de monnaie, objets métalliques, aiguilles, etc. dans les poches ou accrochés à ces articles.
- Les adoucissants ou produits similaires doivent être utilisés selon les instructions fournies par le fabricant de ces produits.
- Le linge doit être essoré à la machine, à la plus grande vitesse possible admise par le type de textile.
- Il se peut que le linge soit emmêlé suite au lavage. Séparez votre linge avant de le placer dans le sèche-linge.
- Triez votre linge en fonction de son type et de son épaisseur. Séchez le même type de linge ensemble. Par ex. : les torchons de cuisine fins et les nappes sèchent plus vite que les serviettes de bain épaisses.

Capacité de charge appropriée



⚠ Veuillez consulter les informations contenues dans le « Tableau de sélection de programmes ». Essayez de toujours lancer le programme en fonction de la capacité de charge maximale.

i Il est conseillé de ne pas ajouter plus de linge dans la machine qu'indiqué dans le schéma. Les performances de séchage se réduiront si la machine est surchargée. Par ailleurs, cela pourrait endommager le sèche-linge ainsi que vos vêtements.

i Placez votre linge librement dans le tambour de façon à ce qu'il ne soit pas emmêlé.

i Il se peut que les linges de grande taille (par ex. : draps, oreillers, nappes) s'emmêlent fortement. Arrêtez le sèche-linge 1 ou 2 fois lors du processus de séchage pour séparer le linge trop emmêlé.

Les poids suivants sont donnés à titre indicatifs.

Linge de maison	Poids approximatif (g.)
Couettes en coton (double)	1500
Couettes en coton (simple)	1000
Drap de lit (double)	500
Drap de lit (simple)	350
Grande nappe	700
Petite nappe	250
Serviette de table	100
Serviette de bain	700
Essuie-mains	350
Linge	Poids approximatif (g.)
Chemisier	150
Chemise en coton	300
Chemise	200
Robe en coton	500
Robe	350
Jeans	700
Mouchoirs (10 articles)	100
T-Shirt	125

Chargement du linge

1. Ouvrez la porte de chargement.
2. Introduisez le linge dans la machine sans le comprimer.
3. Poussez la porte de chargement pour la fermer. Veillez à ce qu'aucun article ne soit coincé dans la porte.

4 Sélection d'un programme et utilisation de votre appareil

Bandeau de commande

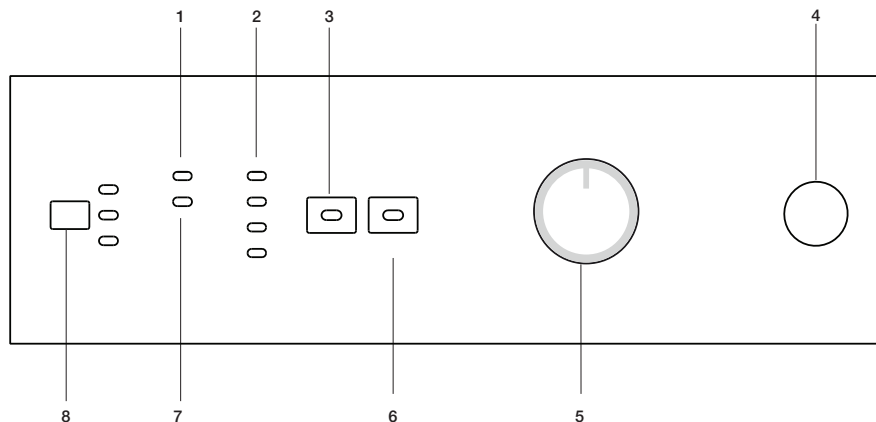

1. Témoin d'avertissement du filtre

Le témoin d'avertissement s'allume lorsque le filtre est plein.

2. Indicateur de suivi du programme

Utilisé pour suivre la progression du programme en cours.

3. Annulation de l'alerte sonore

Utilisé pour annuler l'avertissement sonore retentissant à la fin du programme.

4. Bouton Marche/Arrêt

Utilisé pour la mise en marche et l'arrêt de la machine

5. Sélecteur de programmes

Utilisé pour sélectionner un programme.

6. Bouton départ/pause/annulation

Utilisé pour démarrer, mettre en pause ou annuler le programme.

7. Témoin d'avertissement du réservoir d'eau

Le témoin d'avertissement s'allume lorsque le réservoir d'eau est plein.

8. Bouton de sélection de départ différé

Utilisé pour régler le Départ différé.

Mise en marche de la machine

1. Branchez la machine.
2. Introduisez le linge dans la machine.
3. Appuyez sur le bouton « Marche/Arrêt ».

i Le fait d'appuyer sur le bouton « Marche/Arrêt » ne signifie pas que le programme est lancé. Appuyez sur le bouton « Départ/Pause/Annulation » pour lancer le programme.

Sélection des programmes

Sélectionnez le programme approprié à partir du tableau ci-dessous dans lequel sont indiquées les températures de séchage en degrés. Sélectionnez le programme désiré à l'aide du sélecteur de programmes.

Extra sec	Séchage à haute température, réservé uniquement au linge en coton. Les linges épais et multicouches (par ex. : serviettes, linge de maison, jeans) seront séchés avec ce programme car ils ne nécessitent pas d'être repassés avant d'être rangés.
Prêt-à-porter	Linge normal (par ex. : nappes et sous-vêtements) sera séché avec ce programme car il ne nécessite pas d'être repassé avant d'être rangé dans les tiroirs.
Prêt-à-porter Plus	Linge normal (par ex. : nappes et sous-vêtements) sera séché avec ce programme car il ne nécessite pas d'être repassé avant d'être rangé dans les tiroirs, mais plus que ceux de l'option prêt à porter.
Prêt-à-repasser	Le linge normal (par ex. : chemises et robes) est séché pour pouvoir être repassé.

i Pour plus de détails concernant le programme, consultez le « Tableau de sélection de programmes »

Programmes principaux

En fonction du type de textile, les programmes principaux suivants sont possibles :

•Coton

Vous pouvez sécher vos vêtements résistants avec ce programme. Il permet un séchage à haute température. Il est conseillé pour les articles en coton (tels que draps de lit, écredons, sous-vêtement, etc.).

•Synthétiques

Vous pouvez sécher vos vêtements moins résistants avec ce programme. Le séchage est réalisé à une température moins élevée qu'avec le programme Coton. Il est conseillé pour vos vêtements synthétiques (tels que chemises, chemisiers, vêtements mixtes synthétique/coton, etc.).

i Ne séchez pas de rideaux et de dentelles dans la machine.

•Antifroissage

Un programme anti-froissement de 2 heures s'activera si vous ne retirez pas le linge de la machine à la fin d'un programme. Ce programme fait tourner le linge à intervalles de 10 minutes pour éviter qu'il ne se froisse.

Programmes spéciaux

Pour les cas particuliers, des programmes supplémentaires sont disponibles :

i Les programmes supplémentaires peuvent varier en fonction du modèle de votre machine.

Xpress 35

Vous pouvez sécher vos vêtements en coton qui ont bien été essorés au préalable dans votre lave-linge. Ce programme permet de sécher 2 kilos de linge (2 chemises / 5 T-shirts) en 35 minutes.

i Pour obtenir de meilleurs résultats des programmes de séchage, votre linge doit être lavé à l'aide d'un programme adapté, puis essoré à des vitesses d'essorage recommandées dans votre machine à laver.

Chemises

Sèche les chemises de manière plus délicate de sorte qu'elles soient moins froissées et faciles à repasser.

i Les chemises peuvent être légèrement humides à la fin du programme. Il est conseillé de ne pas laisser les chemises dans le sèche-linge.

Jeans

Vous pouvez utiliser ce programme pour sécher les jeans essorés à grandes vitesses dans votre lave-linge.

i Revoir la partie importante du tableau des programmes.

•Délicat

Vous pouvez sécher à basse température votre linge très délicat (chemisiers en soie, lingerie fine, etc.) pouvant être séché en machine, ou le linge pour lequel il est recommandé de réaliser un lavage à la main.

i Il est conseillé d'utiliser un filet de lavage pour éviter que certains vêtements ne se froissent ou ne s'abiment. Sortez immédiatement vos vêtements du sèche-linge et étendez-les dès que le programme est terminé afin d'éviter qu'ils ne se froissent.

•Rafraîchir





Seule l'aération est réalisée pendant 10 minutes sans air chaud. Vous pouvez aérer vos vêtements qui sont restés dans des environnements fermés sur une longue période et ainsi éliminer les odeurs déplaisantes à l'aide de ce programme.

• Programmes minutés

Vous pouvez sélectionner l'un des programmes de 10, 20, 40 et 60 minutes pour obtenir le niveau de séchage final désiré à basses températures. Le programme de séchage se poursuivra pendant la durée déterminée, sans tenir compte de la température.

Sélection de programmes et tableau de consommation

FR

Programmes	Capacité (kg)	Vitesse d'essorage du lave-linge (tr/min)	Quantité approximative d'humidité résiduelle	Durée de séchage (minutes)
Coton / Couleur				
 Prêt-à-porter	7	1000	% 60	116
 Prêt-à-porter plus	7	1000	% 60	120
 Prêt-à-repasser	7	1000	% 60	90
Xpress 35	2	1200	% 50	35
Chemises	1.5	1200	% 50	40
Jeans	4	1200	% 50	80
Délicat	1.75	600	% 40	40
Synthétique				
 Prêt-à-porter	3.5	800	% 40	45
Valeurs de consommation énergétique				
Programmes	Capacité (kg)	Vitesse d'essorage du lave-linge (tr/min)	Quantité approximative d'humidité résiduelle	Valeur de consommation énergétique kWh
Coton linge de maison Prêt-à-porter*	7	1000	% 60	4.15
Coton Prêt-à-repasser	7	1000	% 60	3.25
Synthétique prêt à porter	3.5	800	% 40	1.42

* : Programme de norme du label énergétique (EN 61121:2012)

Toutes les valeurs fournies dans le tableau ont été déterminées conformément à la norme EN 61121 : 2012. Ces valeurs peuvent différer de celles du tableau en fonction du type de linge, de la vitesse d'essorage, des conditions environnementales et des variations de tension.

Fonctions optionnelles

Annulation de l'alerte sonore

Votre machine émet une alerte sonore lorsque le programme se termine. Si vous ne souhaitez pas entendre ce signal, vous pouvez appuyer sur le bouton « Annulation de l'alerte sonore ». Le témoin correspondant s'allumera après avoir appuyé sur ce bouton, et l'alerte sonore ne sera pas émise à la fin du programme.

Témoins d'avertissement

 Les témoins d'avertissement peuvent varier en fonction du modèle de votre machine.

Nettoyage du filtre

Un témoin s'allume pour rappeler de réaliser le nettoyage du filtre à la fin du programme.

 Si le témoin d'avertissement de nettoyage du filtre reste allumé de façon permanente, veuillez consulter la section « Suggestions de solutions aux problèmes ».

Réservoir plein

Le témoin d'avertissement commence à clignoter lorsque le réservoir est rempli d'eau. La machine cessera de fonctionner si le témoin d'avertissement s'allume et qu'un programme est en cours. Videz l'eau du réservoir pour redémarrer la machine. Appuyez sur le bouton « Départ/Pause/Annulation » pour relancer le programme après avoir vidé le réservoir. Le témoin d'avertissement s'éteint et le programme se relance.

Départ différé

Avec la fonction "Départ différé" vous pouvez différer le démarrage du programme de 3, 6 ou 9 heures lorsque vous souhaitez lancer le séchage ultérieurement.

1. Ouvrez la porte de chargement et placez le linge.

i Assurez-vous que les évacuations d'air sont ouvertes, que le filtre de la porte est nettoyé et que le réservoir d'eau est vide.

2. Réglez le programme de séchage, la température, la vitesse d'essorage et, le cas échéant, sélectionnez les fonctions optionnelles.

3. Lorsque vous appuyez une fois sur le bouton de départ différé, un délai de 3 heures est sélectionné et les voyants correspondants s'allument. Si vous appuyez une seconde fois sur ce bouton, un délai de 6 heures et si vous appuyez de nouveau, un délai de 9 heures sera sélectionné. Si vous appuyez encore sur le bouton de départ différé, la fonction de départ différé sera annulée. Réglez le Départ différé en fonction de vos besoins.

4. Le lancement différé du programme sélectionné est initié en appuyant sur le bouton Départ/Pause/Annuler après avoir choisi la durée du délai.

i Des vêtements supplémentaires peuvent être chargés / retirés au cours de la période de d'attente.

i Au cours de cette période, le linge subit une rotation de 4 secondes toutes les 10 minutes pour empêcher qu'il ne se froisse.

Annulation du départ différé

Si vous voulez annuler le compte à rebours du départ différé et démarrer le programme :

1. Appuyez sur le bouton « Départ/pause/annulation » pendant environ 4 secondes. Le symbole "⋮" au milieu de l'écran arrêtera de clignoter. Le voyant « Départ/Pause/Annulation » s'éteindra et le temps restant disparaîtra de l'écran.

2. Appuyez sur le bouton « Départ/Pause/Annulation » pour lancer le programme immédiatement.

Lancement du programme

1. Appuyez sur le bouton « Départ/Pause/Annulation » pour lancer le programme.

2. Le bouton départ/pause/annulation s'allume pour indiquer que le programme a été lancé.

Déroulement du programme

Le déroulement d'un programme en cours est affiché par l'indicateur de suivi du programme. Au début de chaque nouvelle étape du programme, le témoin correspondant s'allume et celui de l'étape précédente s'éteint.

« Séchage » :

- Le niveau de séchage sera allumé pendant tout le processus de séchage, jusqu'à ce que le degré de séchage atteigne le niveau « Sec pour repassage ».

« Prêt-à-repasser » :

- S'allume lorsque le degré de séchage atteint le niveau « Sec pour repassage » et reste allumé jusqu'au niveau suivant.

« Prêt-à-porter » :

S'allume lorsque le degré de séchage atteint le niveau « Prêt à porter » et reste allumé jusqu'au niveau suivant.

« Fin / Antifroissage » :

- S'allume lorsque le programme arrive à son terme et que la fonction anti-froissement est activée.

i Si plus d'un témoin s'allume ou clignotent simultanément, cela signifie qu'un dysfonctionnement ou un défaut est présent (veuillez consulter la section « Suggestions de solutions aux problèmes »).

Modification du programme en cours

Vous pouvez utiliser cette fonction lorsque votre machine a débuté le séchage de vêtements, à des températures plus ou moins élevées.

Exemple :

Appuyez sur le bouton « Départ/Pause/Annulation » et maintenez-le enfoncé pendant environ 3 secondes pour « annuler » le programme et pouvoir sélectionner le programme « Très sec » au lieu du programme « Sec pour repassage ».

Sélectionnez le programme « Très sec » en tournant le sélecteur de programmes.

Appuyez sur le bouton « Départ/Pause/Annulation » pour lancer le programme.

i Appuyez sur le bouton Départ pendant 3 secondes pour annuler le programme ou tournez la molette de sélection de programme dans un sens pour mettre fin au programme pendant le fonctionnement de la machine. Les témoins du réservoir d'eau et de nettoyage du filtre s'allument pour avertir l'utilisateur lorsqu'un programme a été annulé en ayant appuyé sur le bouton Départ pendant 3 secondes. Cependant, les diodes ne s'allument pas lorsque le programme est annulé en tournant la molette de sélection des programmes. Seul le témoin de séchage s'allume et la machine reste en attente jusqu'à ce qu'un nouveau programme est sélectionné et que le bouton Départ est enfoncé. La sécurité enfant de la machine ne doit pas être activée pour pouvoir réaliser ces deux opérations. Si la sécurité enfants est active, désactivez-la avant de réaliser ces opérations.

Ajout/retrait du linge en mode de veille

Pour ajouter ou retirer du linge après le démarrage du programme :

1. Appuyez sur le bouton « Départ/Pause/Annulation » pour mettre la machine en mode « Pause ». Le processus de séchage sera interrompu.
2. Ouvrez la porte en position Pause et refermez-la après avoir ajouté ou retiré du linge.
3. Appuyez sur le bouton « Départ/Pause/Annulation » pour lancer le programme.

i Le linge ajouté pendant le processus de séchage peut entraîner le mélange du linge déjà séché dans la machine avec du linge mouillé, cela aura comme conséquence que le linge sera toujours mouillé à la fin du processus de séchage.

i Du linge peut être ajouté ou retiré aussi souvent que vous le souhaitez pendant un cycle de séchage. Cependant cela entraînera l'interruption répétée du processus de séchage et rallongera la durée du programme, entraînant une augmentation de la consommation énergétique. Pour cette raison nous vous recommandons de ne pas rajouter de linge une fois que le programme est lancé.

Sécurité enfants

La sécurité enfants permet d'éviter toute interruption du programme en verrouillant les touches lorsqu'un programme est en cours. La porte de chargement ainsi que toutes les touches à l'exception du bouton « Marche/Arrêt » sur le bandeau de commande sont désactivées lorsque la sécurité enfants est activée.

Pour activer la sécurité enfants, appuyez sur les touches « Départ/Pause/Annulation » et « Annulation de l'alerte sonore » simultanément pendant 3 secondes.

Pour lancer un nouveau programme à la fin du précédent ou pour interrompre le programme, il faut désactiver la sécurité enfants. Pour désactiver le mode Sécurité enfants, appuyez une nouvelle fois sur les mêmes touches pendant 3 secondes.

i La sécurité Enfants est désactivée lorsque la machine est redémarrée en appuyant sur le bouton Marche/Arrêt.

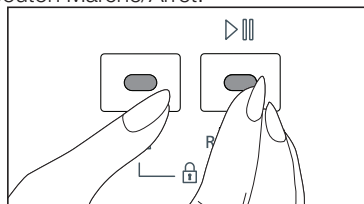

i Appuyez sur le bouton correspondant pendant 3 secondes pour activer la sécurité enfants. Un bip long se fait entendre et la sécurité enfants est activée. Un double bip retentit si vous appuyez sur un bouton ou tournez la molette de sélection de programme lorsque la sécurité enfants est active. Appuyez sur les boutons pendant 3 secondes pour désactiver la sécurité

enfants. Un bip simple se fait entendre et la sécurité enfants est désactivée.

! Un double bip retentit si vous tournez la molette de sélection de programme lorsque la machine est en fonctionnement et que la sécurité enfants est active. Si vous désactivez la sécurité enfants sans replacer la molette de sélection de programme à sa position antérieure, le programme sera terminé étant donné que la molette de sélection de programme a été changée de place. Le témoin de séchage s'allume et la machine reste en attente jusqu'à ce qu'un nouveau programme est sélectionné et que le bouton Départ est enfoncé.

Fin du programme par annulation

Pour annuler un programme sélectionné ; Appuyez sur le bouton « Départ/pause/annulation » pendant environ 3 secondes. Les témoins « Nettoyage du filtre », « Réservoir plein » et « Fin Antifroissage » s'allumeront à la fin de cette période à titre de rappel.

! Etant donné que l'intérieur du sèche-linge sera très chaud après l'annulation d'un programme en cours, activez le programme d'aération pour le refroidir.

Fin du programme

Les témoins « Fin Antifroissage », « Nettoyage du filtre » et « Réservoir plein » de l'indicateur de suivi de programme s'allumeront à la fin du programme. La porte peut alors être ouverte et la machine est prête pour un second cycle. Pour éteindre votre sèche-linge, appuyez sur le bouton « Marche/Arrêt ».

- i** La dernière partie du cycle de séchage (cycle de refroidissement) est réalisée sans chaleur afin de conserver les articles à une température qui ne puisse les endommager.
- i** Un programme anti-froissement de 2 heures s'activera si vous ne retirez pas le linge de la machine à la fin d'un programme.
- i** Si vous n'avez pas l'intention de sortir le linge dans l'immédiat, évitez d'arrêter le sèche-linge avant la fin du processus de séchage.
- i** Nettoyez le filtre après chaque utilisation (reportez-vous à la section Nettoyage du filtre).
- i** Videz le réservoir d'eau après chaque cycle de séchage (reportez-vous à la section Réservoir plein).

5 Entretien et nettoyage

Cartouche filtrante / Surface intérieure de la porte

Les peluches et fibres qui se dégagent du linge dans l'air au cours du cycle de séchage sont récupérées par la « cartouche filtrante »

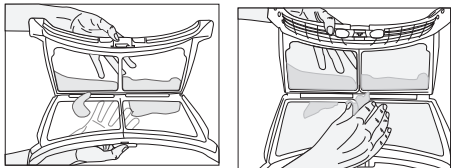
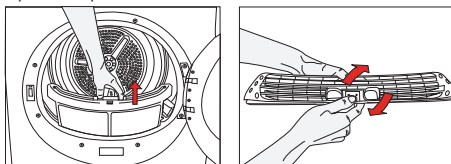

- i** Ces particules se forment généralement à cause de l'usure et du lavage.
- i** Il est recommandé de toujours nettoyer le filtre et les surfaces intérieures du couvercle après chaque processus de séchage.
- i** Vous pouvez nettoyer le filtre et son pourtour à l'aide d'un aspirateur.

Pour nettoyer le filtre :

1. Ouvrez la porte de chargement.
2. Retirez le filtre de trappe en tirant dessus, puis ouvrez le filtre.
3. Éliminez les peluches, les fibres et les résidus de coton à la main ou à l'aide d'un chiffon doux.
4. Fermez le filtre et remplacez-le correctement à sa place.

- i** Au fil du temps, la surface du filtre peut être obstruée après utilisation ; dans ce cas, lavez le filtre avec de l'eau et séchez-le avant toute nouvelle utilisation.

- i** Nettoyez toute la surface intérieure du couvercle et du joint de la porte.

Capteur

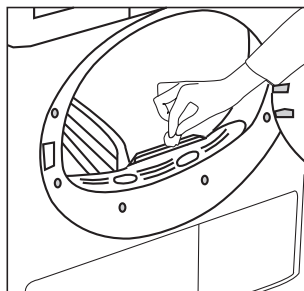

Votre machine est équipée de capteurs d'humidité qui détectent si le linge est sec ou non.

Pour nettoyer le capteur :

1. Ouvrez la porte de chargement du sèche-linge.
2. Laissez la machine se refroidir si un séchage vient d'être réalisé.
3. Nettoyez les capteurs métalliques à l'aide d'un chiffon doux imbibé de vinaigre puis séchez-les.

- i** Nettoyez les capteurs métalliques 4 fois par an.

- ⚠** N'utilisez jamais de solvants, de produits de nettoyage ou de substances similaires lors du nettoyage, en effet ces produits entraîneraient un risque d'incendie et d'explosion

Réservoir plein ;

L'humidité du linge mouillée est éliminée du linge par condensation. Vidangez le réservoir d'eau après chaque cycle de séchage ou bien en cours de séchage, si le témoin d'avertissement « réservoir d'eau » s'allume.

- ⚠** L'eau condensée n'est pas potable !

- ⚠** Ne retirez jamais le réservoir d'eau lorsqu'un programme est en cours.

Le réservoir d'eau se situe à l'intérieur du tiroir du bandeau comme indiqué ci-dessous. Lorsque le réservoir est plein, le témoin de réservoir d'eau s'allume. Si vous omettez de vider le réservoir d'eau, votre sèche-linge s'arrêtera de fonctionner au cours des cycles de séchage suivants. Dans ce cas, appuyez sur le bouton « Départ/Pause/Annulation » pour relancer le cycle de séchage après avoir vidé le réservoir.

*Pour la vidange du réservoir d'eau :

- 1-Sortez le tiroir et retirez avec précaution le réservoir d'eau

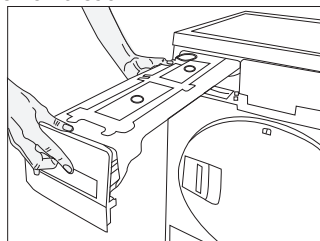

2- Videz l'eau du réservoir

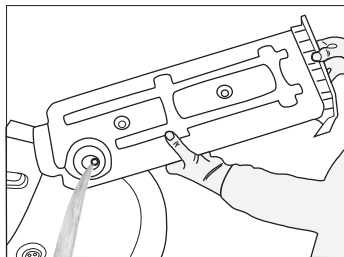

3- Si des peluches sont présentes sur l'entonnoir du réservoir d'eau, nettoyez-les sous l'eau courante.

4-Réinstallez le réservoir plein sa place

Condenseur

L'air chaud et humide à l'intérieur du condenseur est refroidi par l'air froid provenant de la pièce. Par conséquent, l'air humide circulant dans votre sèche-linge, se condense et peut être pompé vers le réservoir.

i Nettoyez le condenseur tous les 30 cycles de séchage ou une fois par mois.

Pour nettoyer le condenseur :

1. Si un processus de séchage vient de se terminer, ouvrez la porte de la machine et attendez que celle-ci refroidisse.

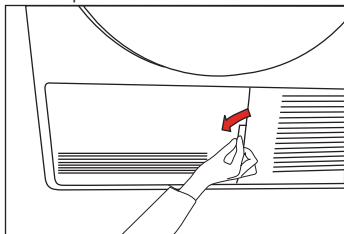

2. Déverrouillez les 2 sécurités du condenseur après avoir ouvert la plaque de protection.

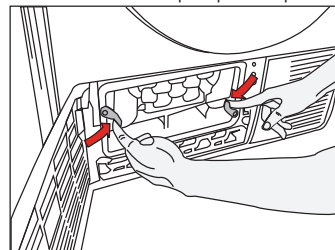

3. Retirez le condenseur.

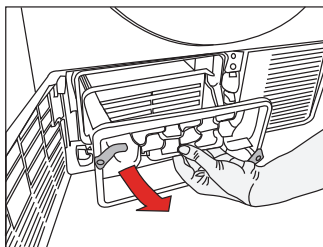

4. Nettoyez le condenseur en appliquant de l'eau sous pression à l'aide d'une armature de douche et attendez que l'eau s'écoule.

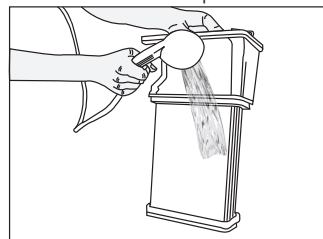

5. Insérez le condenseur dans son logement. Verrouillez les 2 sécurités et vérifiez qu'elles sont installées correctement.

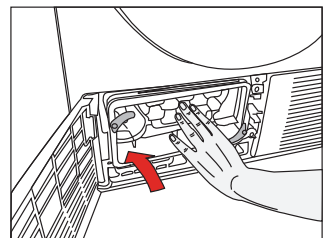

6. Reposez la plaque de protection.

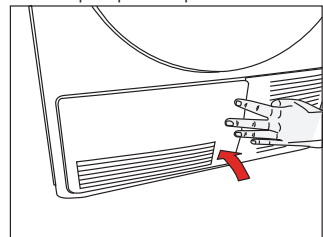

6 Suggestions de solutions aux problèmes

Le processus de séchage est excessivement long.
<ul style="list-style-type: none">Les mailles du filtre peuvent être obstruées. Lavez-les à l'eau.
Le linge est mouillé à la fin du séchage
<ul style="list-style-type: none">Les mailles du filtre peuvent être obstruées. Lavez-les à l'eau.Un excès de linge pourrait avoir été introduit dans la machine. Ne chargez la machine à l'excès.
Le sèche-linge ou le programme ne se met pas en marche. Le sèche-linge n'est pas activé alors qu'il est lancé.
<ul style="list-style-type: none">Il se peut que la machine ne soit pas branchée. Assurez-vous que la machine est branchée.La porte de chargement peut être entrouverte. Veillez à ce que la porte de chargement soit complètement fermée.Le programme n'a peut être pas été défini ou le bouton « Départ/Pause/Annulation » n'a pas été enfoncé. Assurez-vous que le programme a été défini et qu'il n'est pas sur le mode « Pause ».La « sécurité enfants » est peut être activée. Désactivez la sécurité enfants.
Le programme s'est interrompu sans raison.
<ul style="list-style-type: none">La porte de chargement peut être entrouverte. Veillez à ce que la porte de chargement soit complètement fermée.L'électricité est peut être coupée. Appuyez sur le bouton « Départ/Pause/Annulation » pour lancer le programme.Le réservoir d'eau est peut être plein. Videz l'eau du réservoir.
Le linge a rétréci, s'est élimé ou s'est abîmé.
<ul style="list-style-type: none">Le programme adapté au type de linge n'a peut être pas été appliqué. Ne séchez que le linge adapté au séchage en machine après avoir vérifié les étiquettes de vos vêtements.Sélectionnez un programme et une basse température adaptés au linge à sécher.
L'éclairage du tambour ne s'allume pas (pour les modèles équipés d'une lampe).
<ul style="list-style-type: none">Le sèche-linge n'a peut être pas été lancé en appuyant sur le bouton « Marche/Arrêt ». Assurez-vous que le sèche-linge est allumé.L'ampoule a peut être grillé. Contactez le Service de maintenance agréé pour remplacer l'ampoule.
Le témoin « Final / Anti-froissement » clignote.
<ul style="list-style-type: none">Le programme de 2 heures anti-froissement n'a peut être pas été activé. Eteignez l'appareil et retirez le linge.
* Le témoin « Final / Anti-froissement » est allumé.
<ul style="list-style-type: none">Le programme est terminé. Eteignez l'appareil et retirez le linge.
Le témoin « séchage » clignote.
<ul style="list-style-type: none">Un dysfonctionnement du capteur de chaleur est survenu. La machine interrompt le programme sans chauffage. Eteignez l'appareil et retirez le linge. Contactez le Service de maintenance agréé.
Le témoin « Nettoyage du filtre » est allumé.
<ul style="list-style-type: none">Il se peut que le filtre n'ait pas été nettoyé. Nettoyez le filtre de trappe.
L'eau s'écoule du couvercle.
<ul style="list-style-type: none">Nettoyez toute la surface intérieure du couvercle et du joint de la porte.
Le couvercle s'ouvre spontanément.
<ul style="list-style-type: none">Poussez-le jusqu'à ce qu'un bruit vous signale qu'il est fermé.
Pour les produits équipés d'un condenseur :
Le témoin « réservoir d'eau » est allumé.
<ul style="list-style-type: none">Le réservoir d'eau est peut être plein. Videz l'eau du réservoir.

Le témoin « Nettoyage du condenseur » est allumé.

- Il se peut que le condenseur n'ait pas été nettoyé. Nettoyez les filtres dans le condenseur situés sous la plaque de protection.

 Contactez le service de maintenance agréé si le problème persiste.

Bitte lesen Sie diese Anleitung gut durch, bevor Sie Ihr neues Gerät benutzen!

Sehr geehrter Kunde,







Wir wünschen uns, dass unser Produkt, das in modernen Betrieben hergestellt wurde und strikte Qualitätskontrollen durchlaufen hat, bei Ihnen optimal und zu Ihrer vollsten Zufriedenheit arbeitet. Daher möchten wir Ihnen ans Herz legen, diese Anleitung aufmerksam durchzulesen, bevor Sie das Produkt benutzen. Bewahren Sie die Anleitung bitte auf, damit Sie in Zukunft darin nachschlagen können. Lesen Sie unbedingt die Sicherheitshinweise!

Diese Bedienungsanleitung...

- hilft Ihnen, Ihr neues Gerät schnell und sicher zu bedienen.
 - Bitte lesen Sie die Bedienungsanleitung, bevor Sie Ihr Gerät aufstellen und benutzen.
 - Halten Sie sich dabei ganz besonders an die Sicherheitshinweise - es geht um IHRE Sicherheit.
 - Bewahren Sie diese Bedienungsanleitung gut auf, damit Sie später darin nachlesen können.
 - Bitte lesen Sie auch alle weiteren Dokumente, die mit Ihrem Gerät geliefert wurden.
- Beachten Sie, dass diese Bedienungsanleitung für verschiedene Modelle geschrieben wurde.

Die Symbole

In der Bedienungsanleitung verwenden wir folgende Symbole:

-  Wichtige Sicherheitshinweise. Warnung vor gefährlichen Situationen, die eine Gefahr für Leben und Besitz darstellen können
-  Warnungen rund um die Elektrizität.
-  Warnungen vor Brandgefahr.
-  Warnungen vor heißen Oberflächen.
-  Anleitung lesen.
-  Nützliche Informationen. Wichtige Informationen oder nützliche Tipps zum Gebrauch.



Dieses Gerät ist mit dem Symbol zur selektiven Behandlung von Elektro- und Elektronikausstattungen gekennzeichnet. Dies bedeutet, dass das ausgediente Gerät gemäß der EG-Richtlinie 2002/96 zwecks Zerlegen oder Recycling von einem selektiven Sammelsystem erfasst werden muss, um jegliche Auswirkungen auf die Umwelt zu reduzieren

Weitere Auskünfte können von den zuständigen örtlichen oder landesweiten Behörden erhalten werden.

Nicht selektiv behandelte Elektronikprodukte können auf Grund der in ihnen enthaltenen Schadstoffe für die Umwelt und die menschliche Gesundheit schädlich sein.

1 Wichtige Sicherheitshinweise

In diesem Abschnitt finden Sie wichtige Sicherheitshinweise, die Sie vor Verletzungen und Sachschäden bewahren. Bei Nichtbeachtung dieser Hinweise erlöschen sämtliche Garantie- und Haftungsansprüche.

Allgemeine Sicherheitshinweise

- Stellen Sie die Maschine niemals auf Teppichboden und ähnlichen Unterlagen auf; andernfalls kann die Maschine nicht richtig belüftet werden und sich dadurch überhitzen. Dies kann zu Problemen mit Ihrer Waschmaschine führen.
- Falls Netzkabel oder Netzstecker beschädigt sein sollten, müssen Sie die defekten Teile von einem autorisierten Servicecenter instandsetzen lassen.
- Bei Aufstellung, Wartung und Reparatur sollte der Netzstecker des Gerätes stets gezogen sein. Überlassen Sie solche Arbeiten grundsätzlich dem technischen Kundendienst. Der Hersteller haftet nicht für Schäden, die durch das Einwirken nicht autorisierter Personen verursacht werden.
- Schließen Sie das Gerät an eine geerdete, mit einer passenden Sicherung abgesicherten Steckdose an – orientieren Sie sich dabei an der Tabelle mit technischen Daten.
- Nutzen Sie das Gerät bei Umgebungstemperaturen zwischen 5 und 35 °C.
- Verwenden Sie keine Elektrogeräte im Inneren der Maschine.
- Schließen Sie den Luftauslass des Gerätes nicht an Kamine an, durch die Verbrennungsrückstände von Geräten geleitet werden, die mit Gas oder anderen Kraftstoffen arbeiten.
- Damit keine Gefährdungen durch den Rückfluss von Verbrennungsgasen einschließlich offenen Flammen in den Raum entstehen, muss für eine angemessene Belüftung gesorgt werden.
- Reinigen Sie den Fusselfilter vor oder nach jeder Ladung.
- Benutzen Sie den Trockner niemals ohne eingesetzten Fusselfilter.
- Achten Sie darauf, dass sich keine Fasern, kein Staub und keine sonstigen Verschmutzungen am Luftauslass oder in der Nähe ansammeln.
- Das Netzkabel muss nach der Aufstellung frei zugänglich bleiben.
- Nutzen Sie keine Verlängerungskabel, keine Mehrfachsteckdosen oder Adapter zum Anschluss des Trockners die Stromversorgung; es besteht eine gewisse Stromschlaggefahr.
- Verändern Sie den Netzstecker des Gerätes nicht. Falls sich der Netzstecker nicht in die Steckdose einstecken lassen sollte, lassen Sie die Steckdose von einem qualifizierten Elektriker gegen eine passende austauschen.
- Textilien, die mit Hilfe von Benzin, chemischen Reinigungsmitteln oder anderen brennbaren oder gar explosiven Materialien gereinigt oder damit verunreinigt wurden, dürfen nicht mit dem Gerät getrocknet werden, da brennbare oder explosive Dämpfe entstehen können.
- Trocknen Sie keine mit Chemikalien gereinigte Textilien in der Maschine.
- Trocknen Sie keine ungewaschenen Textilien im Wäschetrockner.
- Textilien, die mit Speiseöl, Azeton, Alkohol, Benzin, Kerosin, Fleckentferner, Terpentin, Paraffin oder Paraffinentferner verunreinigt wurden, müssen zunächst mit reichlich Reinigungsmittel in heißem Wasser gewaschen werden, bevor sie im Trockner getrocknet werden dürfen.
- Artikel wie Schaumgummi (Latexschaum), Duschhauben, wasserdichte Textilien, gummierte Textilien sowie Kleidungsstücke oder Kissen mit Schaumstoffeinlagen sollten nicht im Wäschetrockner getrocknet werden.
- Benutzen Sie keine Weichspüler oder Produkte gegen statische Aufladungen, sofern diese nicht vom Hersteller des Trockners empfohlen wurden.
- Das Gerät muss geerdet werden. Ein geerdeter Anschluss verringert die Stromschlaggefahr, da Elektrizität im Falle einer Fehlfunktion oder eines Ausfalls über einen geringen Widerstand abfließen kann. Das Netzkabel des Gerätes ist mit einem entsprechenden Leiter und einem Erdungsstecker ausgestattet. Dieser Stecker muss richtig angebracht und in eine gemäß lokalen Vorschriften und Richtlinien geerdete Steckdose eingesteckt werden.
- Stellen Sie das Gerät nicht hinter verschlossenen Türen, Schiebetüren und nicht hinter Türen auf, die sich gegen das Gerät öffnen.
- Stellen Sie das Gerät nicht an Orten auf, an denen es dem Wetter ausgesetzt wird.
- Manipulieren Sie niemals die Bedienelemente.
- Verzichten Sie auf eigenmächtige Reparaturen und den Austausch von Teilen, auch wenn Sie sich dazu in der Lage fühlen. Führen Sie solche Tätigkeiten

nur dann aus, wenn diese ausdrücklich in der Bedienungs- oder Wartungsanleitung empfohlen werden.

- Die Luftein- und Luftauslässe des Gerätes müssen in regelmäßigen Abständen von qualifizierten Fachkräften gereinigt werden.
- Eine falsch angeschlossene Erdungsleitung des Gerätes kann zu einem Stromschlag führen. Wenden Sie sich an einen qualifizierten Elektriker, Wartungstechniker oder eine ähnlich qualifizierte Fachkraft, falls Zweifel an der ordnungsgemäßen Erdung des Gerätes bestehen.
- Greifen Sie nicht in das Gerät, solange sich die Trommel bewegt.
- Ziehen Sie den Netzstecker, wenn Sie das Gerät nicht benutzen.
- Waschen Sie das Gerät nie mit Wasser ab! Es besteht Stromschlaggefahr! Ziehen Sie vor dem Reinigen immer den Netzstecker.
- Berühren Sie den Stecker niemals mit feuchten oder gar nassen Händen. Ziehen Sie den Netzstecker niemals, indem Sie am Kabel ziehen: Fassen Sie grundsätzlich den Stecker selbst. Benutzen Sie das Gerät nicht, falls Netzkabel oder Netzstecker beschädigt sind!
- Versuchen Sie niemals, das Gerät selbst zu reparieren. Andernfalls gefährden Sie Ihr Leben und das Leben Ihrer Mitmenschen.
- Bei Störungen, die sich nicht unter Einhaltung der Sicherheitshinweise beheben lassen:
Schalten Sie das Gerät aus, ziehen Sie den Netzstecker, schließen Sie den Wasserhahn und rufen Sie den autorisierten Kundendienst an.
- Halten Sie den Trockner nicht mitten im Betrieb an; dies ist nur dann zulässig, wenn Sie sämtliche Textilien sofort aus dem Trockner nehmen und ausbreiten, damit die Hitze entweichen kann.
- Entfernen Sie die Gerätetür, bevor Sie den Trockner entsorgen.
- Der letzte Schritt des Trocknungszyklus (Abkühlphase) erfolgt ohne Wärmezufuhr, damit Textilien nicht beschädigt werden.
- Weichspüler und ähnliche Produkte sollten gemäß den Anweisungen des jeweiligen Herstellers benutzt werden.
- Unterwäsche mit Metalleinlagen (z. B. BHs) sollten nicht in Wäschetrockner gegeben werden. Der Wäschetrockner kann beschädigt werden, falls sich Metalleinlagen während des Trocknungsvorgangs lösen.
- Überprüfen Sie sämtliche Textilien auf vergessene Feuerzeuge, Münzen, Metallteile, Nadeln, usw. und entfernen Sie diese, bevor Sie die Textilien in das Gerät geben.
- Schalten Sie den Trockner nach Ablauf des

Trocknungsprogramms immer mit der Ein-/Austaste ab. Schalten Sie das Gerät auch grundsätzlich aus, wenn Sie es längere Zeit nicht benutzen. Halten Sie die Trocknertür geschlossen, solange das Gerät mit Strom versorgt wird (also nicht mit der Ein-/Austaste abgeschaltet wurde).

Bestimmungsgemäßer Gebrauch

- Dieses Produkt wurde für den Hausgebrauch entwickelt. Es darf nicht für andere Zwecke eingesetzt werden.
- Benutzen Sie das Gerät nur zum Trocknen von Textilien, die entsprechend gekennzeichnet sind.
- Trocknen Sie ausschließlich in dieser Anleitung angegebene Dinge mit dem Gerät.
- Dieses Gerät ist nicht zur Verwendung durch Personen (einschließlich Kindern) vorgesehen, die über reduzierte körperliche Eignung, Wahrnehmung oder geistige Fähigkeiten, Mangel an Erfahrung und Wissen verfügen, sofern diese Personen nicht von einer verantwortlichen Person beaufsichtigt oder gründlich in der Bedienung des Gerätes unterwiesen wurden.

Sicherheit von Kindern

- Elektrogeräte können eine Gefahr für Kinder darstellen. Halten Sie Kinder von der Maschine fern, wenn diese arbeitet. Lassen Sie Kinder nicht mit dem Gerät spielen.
- Verpackungsmaterialien können für Kinder gefährlich werden. Halten Sie Verpackungsmaterialien von Kindern fern oder entsorgen Sie die Materialien gemäß örtlichen Entsorgungsvorschriften.
- Lassen Sie Kinder auf keinen Fall auf oder in das Gerät klettern.
- Kinder sollten in jedem Fall beaufsichtigt werden, damit sie nicht mit dem Gerät spielen.
- Schließen Sie die Gerätetür, wenn Sie sich von der Maschine entfernen.

2 Installation

Lassen Sie Ihr Gerät vom autorisierten Kundendienst in Ihrer Nähe installieren.

i Die Vorbereitung des Aufstellungsortes und der elektrischen Gegebenheiten obliegt dem Kunden.

⚠ Installation und elektrischer Anschluss müssen von qualifizierten Fachleuten ausgeführt werden.

⚠ Schauen Sie sich das Gerät vor der Installation genau an, achten Sie auf Defekte. Falls Defekte vorliegen, lassen Sie das Gerät nicht installieren. Beschädigte Geräte stellen immer ein Sicherheitsrisiko dar.

Der richtige Aufstellungsort

- Stellen Sie das Gerät an einem Ort auf, an dem keine Frostgefahr besteht und an dem das Gerät stabil und gerade stehen kann.
- Benutzen Sie das Gerät an einem gut belüfteten, staubfreien Ort.
- Blockieren Sie nicht die Ventilationsöffnungen an der Vorderseite und unter dem Gerät; z. B. durch langflorige Teppiche oder Holzeinfassungen.
- Stellen Sie das Gerät nicht auf langflorigen Teppichen oder ähnlichen Unterlagen auf.
- Stellen Sie das Gerät nicht hinter verschlossenen Türen, Schiebetüren und nicht hinter Türen auf, die sich gegen das Gerät öffnen und dagegen stoßen können.
- Das Gerät sollte nach der Installation nicht mehr verrückt werden. Achten Sie bei der Aufstellung darauf, dass nichts gegen die Rückwand stößt (z. B. Wasseranschlüsse, Steckdosen und dergleichen). Wählen Sie einen Aufstellungsort, an dem das Gerät permanent steht und nicht mehr verrückt werden muss.

⚠ Stellen Sie das Gerät nicht auf das Stromkabel.

- Sorgen Sie für einen Abstand von mindestens 1,5 cm zu anderen Möbelstücken.

Transportsicherungen entfernen

⚠ Entfernen Sie die Transportsicherungen, bevor Sie das Produkt zum ersten Mal benutzen.

1. Öffnen Sie die Gerätetür.
2. Im Inneren der Trommel finden Sie einen Kunststoffbeutel mit Schaumstoff darin. Fassen Sie diesen an der mit XX markierten Stelle.
3. Ziehen Sie den Kunststoffbeutel zu sich hin heraus; dadurch entfernen Sie die Transportsicherungen.

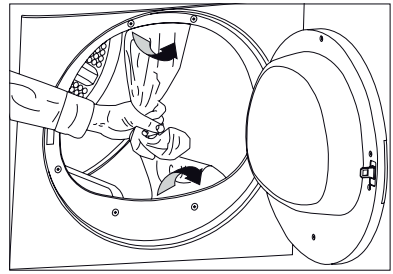

⚠ Sorgen Sie dafür, dass die Transportsicherungen (Kunststoff- und Schaumstoffteile) vor der ersten Nutzung des Gerätes vollständig entfernt werden. Lassen Sie nichts in der Trommel zurück.

Untertischinstallation

- Zur Untertischinstallation oder zum Betrieb in einem Schrank muss das Oberteil durch ein Spezialteil (Teilenummer: 297 360 0100) ersetzt werden. Den Austausch nimmt der autorisierte Kundendienst vor. Das Gerät darf nicht ohne Oberteil betrieben werden.
- Lassen Sie mindestens 3 cm Platz zwischen Seitenwänden/Rückwand des Gerätes und Arbeitsplatte oder Schrankwänden, wenn Sie das Gerät unter einer Arbeitsplatte oder in einem Schrank installieren.

Aufstellung auf einer Waschmaschine

- Wenn das Gerät auf einer Waschmaschine aufgestellt werden soll, benötigen Sie ein Passstück. Die Halterung Artikelnummern: 297 720 0200 weiß/297 720 0500 grau) muss vom autorisierten Kundendienst installiert werden.
- Stellen Sie das Gerät auf einem stabilen Untergrund auf. Falls das Gerät auf einer Waschmaschine aufgestellt werden sollte, kann das Gesamtgewicht bei voller Beladung gut und gern 180 kg erreichen. Achten Sie daher darauf, dass der Boden das Gewicht bequem tragen kann!

Anschluss an den Wasserablauf;

Bei Produkten, die mit einem Kondensator ausgestattet sind, sammelt sich das beim Trocknen anfallende Wasser in einem Wassertank. Das gesammelte Wasser sollte nach jedem Trocknen abgelassen werden. Sie können das gesammelte Wasser auch direkt über den mitgelieferten Ablaufschlauch ablaufen lassen, statt den Wassertank regelmäßig zu leeren.

So schließen Sie den Wasserablaufschlauch an:

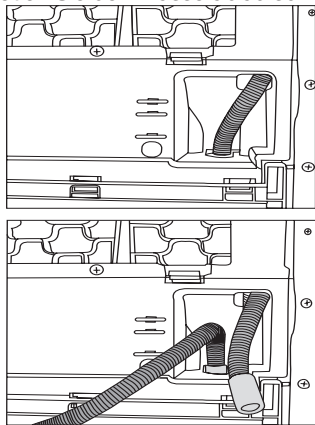

1. Ziehen Sie den Schlauch am Schlauchende aus der Maschine. Holen Sie den Schlauch grundsätzlich nur mit den Händen heraus, benutzen Sie keinerlei Werkzeuge dafür.
2. Schließen Sie den speziellen, mitgelieferten Ablaufschlauch an den Anschluss der Maschine an.
3. Das andere Ende des Wasserablaufschlauches kann direkt an den Wasserablauf (Abfluss) in der Wand oder am Waschbecken angeschlossen werden. Bei sämtlichen Anschlussvarianten müssen die Verbindungen grundsätzlich gut gesichert werden. Ansonsten kann es zu Überschwemmungen kommen, falls sich der Schlauch beim Abpumpen des Wassers lösen sollte.

Wichtig:

- Der Schlauch sollte in einer Höhe von maximal 80 cm angeschlossen werden.
- Achten Sie gut darauf, den Schlauch nicht zu knicken oder zu verbiegen.
- Das Schlauchende sollte nicht gebogen werden, es sollte nicht darauf getreten werden und es darf nicht zwischen Ablauf und Maschine eingeklemmt werden.

FüÙe einstellen

Damit Ihre Maschine leise und vibrationsfrei arbeiten kann, muss sie absolut gerade und ausbalanciert stehen. Sie balancieren

die Maschine aus, indem Sie die FüÙe entsprechend einstellen. Stellen Sie die FüÙe (durch Drehen) so ein, dass die Maschine absolut gerade und wackelfrei steht.

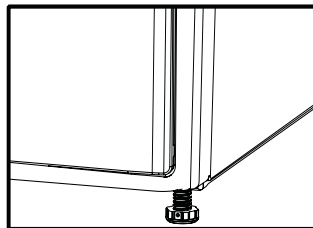

- i** Drehen Sie die EinstellfüÙe niemals komplett aus ihrer Halterung heraus.

Elektrischer Anschluss

Schließen Sie das Gerät an eine geerdete, mit einer passenden Sicherung abgesicherte Steckdose an – orientieren Sie sich dabei an der Tabelle mit technischen Daten. Unser Unternehmen haftet nicht für jegliche Schäden, die auftreten können, wenn das Gerät an einem Stromkreis ohne korrekte Erdung betrieben wird.

- Der Anschluss muss gemäß lokal gültiger Vorschriften erfolgen.
- Wenn Ihre Stromversorgung mit einer geringeren als einer 16 A-Sicherung ausgestattet ist, lassen Sie eine 16 A-Sicherung durch einen qualifizierten Elektriker installieren.
- Das Netzkabel muss nach der Aufstellung frei zugänglich bleiben.
- Hinweise zu Betriebsspannung und erforderlichen Sicherungen finden Sie im Abschnitt „Technische Daten“.
- Die angegebene Spannung muss mit der Spannung Ihrer lokalen Stromversorgung übereinstimmen.
- Verzichten Sie auf Verlängerungskabel und Mehrfachsteckdosen.
- Hauptsicherung und Schalter müssen einen minimalen Kontaktabstand von 3 mm aufweisen.

⚠ Ein beschädigtes Netzkabel muss unverzüglich durch einen qualifizierten Elektriker ausgetauscht werden.

⚠ Das Gerät darf vor Abschluss der Reparatur keinesfalls betrieben werden! Es besteht Stromschlaggefahr!

Erste Inbetriebnahme

- Bevor Sie sich zur Installation an den autorisierten Kundendienst wenden, vergewissern Sie sich, dass Aufstellungsort und Stromversorgung entsprechend vorbereitet wurden. Falls dies nicht der Fall sein sollte, lassen Sie die nötigen Arbeiten durch einen qualifizierten Elektriker

ausführen.

- Achten Sie darauf, dass der Stromanschluss des Produktes wie in den entsprechenden Abschnitten dieser Bedienungsanleitung erläutert ausgeführt wird.

Verpackungsmaterial entsorgen

Verpackungsmaterialien können für Kinder gefährlich werden. Lagern Sie Verpackungsmaterialien daher an einem sicheren Ort und außerhalb der Reichweite von Kindern. Das Verpackungsmaterial Ihres Gerätes wurde aus recyclingfähigen Materialien hergestellt. Achten Sie auf eine ordnungsgemäße Entsorgung der Materialien. Verzichten Sie auf eine Entsorgung mit dem regulären Hausmüll.

Gerät transportieren

1. Trennen Sie das Gerät von der Stromversorgung.
2. Trennen Sie Wasser- und Kaminanschlüsse, sofern vorhanden.
3. Lassen Sie das Wasser vor dem Transport komplett aus dem Gerät ablaufen.

Altgeräteentsorgung

Entsorgen Sie Ihre Altgeräte auf umweltfreundliche Weise.

Ihr Händler und Ihre Sammelstellen vor Ort informieren Sie über die richtige Entsorgung Ihres Gerätes.

Bevor Sie Altgeräte entsorgen, schneiden Sie den Netzstecker ab und machen die Türverriegelung unbrauchbar, damit sich keine Gefahren für Kinder ergeben.

Technische Daten

DE

Höhe (verstellbar)	84.6 cm
Breite	59.5 cm
Tiefe	53 cm
Füllmenge (max.)	7 kg
Gewicht (netto)	36 kg
Spannung	Siehe Typenschild
Anschlussleistung	
Modellnummer	

Das Typenschild finden Sie hinter der Tür des Trockners.

3 Vorbereitungen vor dem Trocknen

Hinweise zum Energiesparen:

- Versuchen Sie das Gerät möglichst voll beladen zu nutzen, überladen Sie es jedoch nicht.
- Schleudern Sie sämtliche Textilien beim Waschen mit der höchstmöglichen Drehzahl. Dadurch verkürzt sich die Trocknungszeit, der Energieverbrauch sinkt.
- Achten Sie darauf, ähnliche Textilien gemeinsam zu trocknen.
- Halten Sie sich bei der Programmauswahl an die Bedienungsanleitung.
- Sorgen Sie dafür, dass ausreichend Platz an der Vorderseite und Rückseite des Gerätes vorhanden ist, damit die Luft frei zirkulieren kann. Blockieren Sie nicht den Lufteinlass an der Vorderseite des Gerätes.
- Öffnen Sie die Tür des Gerätes im Betrieb nur dann, wenn es wirklich notwendig ist. Wenn Sie die Tür unbedingt öffnen müssen, achten Sie darauf, dass die Tür nicht lange geöffnet bleibt.
- Geben Sie während des Trocknens keine weitere (feuchte) Wäsche hinzu.
- Beim Trocknen lösen sich Fusseln und einzelne Fasern von der Wäsche. Diese Rückstände sammeln sich im Fusselfilter. Vergessen Sie nicht, den Filter vor oder nach jedem Trocknen zu reinigen.
- Bei Modellen mit Kondensator sorgen Sie dafür, dass der Kondensator mindestens einmal monatlich oder alle 30 Trocknungszyklen gereinigt wird.
- Bei Modellen mit Abluftschlauch beachten Sie die Hinweise zum Anschluss an den Kamin in der Bedienungsanleitung; weisen Sie Ihren Schornsteinfeger darauf hin.
- Sorgen Sie beim Trocknen für eine gute Belüftung des Raumes, in dem der Trockner aufgestellt ist.
- Bei Modellen mit Beleuchtung sparen Sie Energie, wenn Sie die Tür geschlossen halten, solange das Gerät eingeschaltet ist, also nicht über die Ein-/Austaste abgeschaltet wurde.

Trockner-geeignete Textilien

- i** Halten Sie sich grundsätzlich an die Angaben auf dem Pflegeetikett. Trocknen Sie mit Ihrem Trockner ausschließlich Wäsche, die per Etikett ausdrücklich zur maschinellen Trocknung gekennzeichnet sind, wählen Sie das passende Programm.

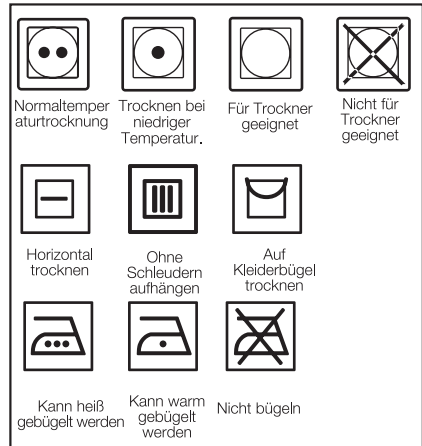

Trockner-ungeeignete Textilien

- Textilien mit Metallteilen (z. B. Büstenhalter, Gürtelschnallen und Metallknöpfe) können das Gerät beschädigen.
- Trocknen Sie keine Wäschestücke wie Wolle, Seide und Nylonstrümpfe, empfindliche Stoffe mit Stickereien, Textilien mit Metall-Applikationen oder Dinge wie Schlafsäcke im Wäschetrockner.
- Empfindliche und sehr feine Wäschestücke sowie Spitzenvorhänge oder -gardinen können zerknittert werden. Solche Textilien gehören nicht in den Wäschetrockner!
- Trocknen Sie keine Textilien mit eingeschlossenen Fasern (z. B. Kissen und Steptextilien) im Trockner.
- Textilien mit Schaumstoff- oder Gummieinlagen können sich verformen.
- Trocknen Sie keine gummiartigen Textilien in der Maschine.
- Trocknen Sie keine Wäsche, die mit Mineralölen (z. B. Benzin, Diesel, Petroleum, usw.), sonstigen Ölen oder Explosivstoffen verunreinigt waren, im Wäschetrockner. Dies gilt auch, wenn solche Textilien zuvor gründlich gewaschen wurden.
- Tropfnasse Wäsche darf nicht in das Gerät gegeben werden.
- Textilien, die mit Hilfe von Benzin, chemischen Reinigungsmitteln oder anderen brennbaren oder gar explosiven Materialien gereinigt oder damit verunreinigt wurden, dürfen nicht mit dem Gerät getrocknet werden, da brennbare oder explosive Dämpfe entstehen können.
- Trocknen Sie keine mit Chemikalien gereinigte Textilien mit Ihrem Gerät.

- Trocknen Sie keine ungewaschenen Textilien mit Ihrem Gerät.
- Textilien, die mit Speiseöl, Azeton, Alkohol, Benzin, Kerosin, Fleckentferner, Terpentin, Paraffin oder Paraffinentferner verunreinigt wurden, müssen zunächst mit reichlich Reinigungsmittel in heißem Wasser gewaschen werden, bevor sie im Trockner getrocknet werden dürfen.
- Artikel wie Schaumgummi (Latexschaum), Duschhauben, wasserdichte Textilien, gummierte Textilien sowie Kleidungsstücke oder Kissen mit Schaumstoffeinlagen sollten nicht im Wäschetrockner getrocknet werden.
- Benutzen Sie keine Weichspüler oder Produkte gegen statische Aufladungen, sofern diese nicht ausdrücklich zur Verwendung in Wäschetrocknern geeignet sind.
- Trocknen Sie keine mit Metallteilen verstärkten Textilien im Gerät. Falls sich solche Metallteile lösen, können sie den Wäschetrockner schwer beschädigen.

Textilien zum Trocknen vorbereiten

- Überprüfen Sie sämtliche Textilien auf vergessene Feuerzeuge, Münzen, Metallteile, Nadeln, usw. und entfernen Sie diese, bevor Sie die Textilien in das Gerät geben.
- Weichspüler und ähnliche Produkte müssen streng nach Anweisung des jeweiligen Herstellers angewandt werden.
- Sämtliche Textilien müssen zunächst mit der höchstmöglichen Geschwindigkeit in der Waschmaschine geschleudert werden.
- Nach dem Waschen können Ihre Textilien miteinander verwoben sein. Lösen Sie solche Textilien voneinander, bevor Sie sie in Ihren Trockner geben.
- Sortieren Sie Ihre Wäsche nach Art und Dicke. Trocknen Sie Wäschestücke des gleichen Typs gemeinsam. Z. B.: Dünne Küchenhandtücher und Tischdecken trocknen schneller als dicke Badehandtücher.

Die richtige Wäschemenge

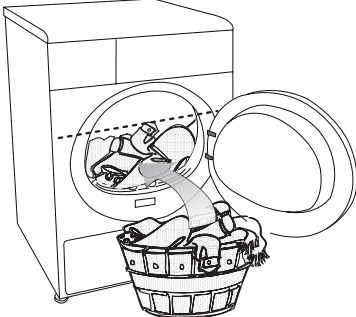

⚠ Bitte orientieren Sie sich an den Hinweisen in der Programmauswahltabelle. Wählen Sie grundsätzlich ein für die maximale Beladung geeignetes Programm.

i Wir raten davon ab, das Gerät mit mehr Wäsche als angegeben zu beladen. Die Wäsche wird nicht mehr richtig trocken, wenn Sie die Maschine überladen. Darüber hinaus kann es zu Beschädigungen Ihrer Wäsche und Ihres Gerätes kommen.

i Legen Sie die Textilien lose in die Trommel; so, dass sich die Wäschestücke möglichst nicht verheddern können.

Nachfolgend finden Sie einige Gewichtsbeispiele.

Heimtextilien	Ungefähres Gewicht (Gramm)
Baumwollbettbezüge (doppelt)	1500
Baumwollbettbezüge (einzeln)	1000
Bettlaken (doppelt)	500
Bettlaken (einzeln)	350
Große Tischtücher	700
Kleine Tischtücher	250
Servietten	100
Badehandtücher	700
Handtücher	350
Oberbekleidung	Ungefähres Gewicht (Gramm)
Blusen	150
Baumwollhemden	300
Hemden	200
Baumwollkleider	500
Kleider	350
Jeans	700
Taschentücher (10 Stück)	100
T-Shirts	125

Beladen

- Öffnen Sie die Gerätetür.
- Legen Sie die Wäschestücke lose in die Trommel.
- Drücken Sie die Tür zum Schließen zu. Vergewissern Sie sich, dass nichts in der Tür eingeklemmt wurde.

4 Programm auswählen und mit der Maschine arbeiten

Bedienfeld

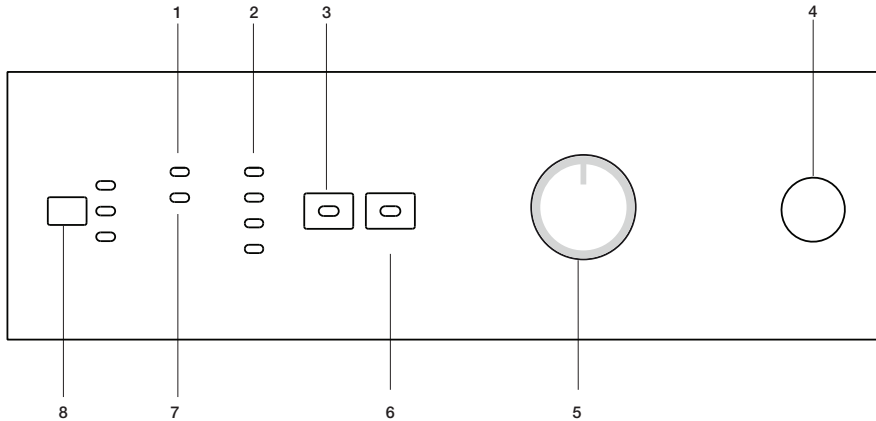

1. Filter reinigen-Leuchte

Leuchtet auf, wenn der Filter voll ist.

2. Programmfolgeanzeige

Zeigt den Fortschritt des derzeit ausgeführten Programms.

3. Tonsignale abschalten

Zum Abschalten des Tonsignals am Ende des Programms.

4. Ein-/Ausschalter

Zum Ein- und Ausschalten des Gerätes.

5. Programmauswahlknopf

Zum Auswählen des gewünschten Programms.

6. Start/Pause/Abbrechen-Taste

Zum Starten, Anhalten und Abbrechen von Programmen.

7. Wassertank-Hinweisleuchte

Leuchtet auf, wenn der Wassertank voll ist.

8. Zeitverzögerungstaste

Zum Einstellen einer Verzögerungszeit.

Gerät vorbereiten

1. Stecken Sie den Netzstecker der Maschine ein.
2. Geben Sie die Wäsche in die Maschine.
3. Drücken Sie die Ein-/Austaste.

i Durch die bloße Betätigung des Ein-/Ausschalters wird das Programm noch nicht gestartet. Starten Sie das Programm mit der Start/Pause/Abbrechen-Taste.

Programmauswahl

Wählen Sie ein geeignetes Programm aus der nachstehenden Tabelle; dort finden Sie auch die Trocknungstemperatur in °C. Wählen Sie das gewünschte Programm mit dem Programmauswahlknopf.

Extratrocken	Trocknen bei hoher Temperatur; nur Baumwollwäsche. Dicke und mehrlagige Textilien (z. B. Handtücher, Leinen, Jeans) werden so getrocknet, dass kein Bügeln mehr nötig ist, bevor die Wäsche in den Schrank gehängt wird.
Schrantrocken	Normale Wäsche (z. B. Tischtücher, Unterwäsche) wird so getrocknet, dass kein Bügeln mehr nötig ist, bevor Sie die Wäsche in den Schrank hängen.
Schrantrocken plus	Normale Wäsche (z. B. Tischtücher, Unterwäsche) wird so getrocknet, dass kein Bügeln mehr nötig ist, bevor Sie die Wäsche in den Schrank hängen. Allerdings wird die Wäsche intensiver als bei der Einstellung „Schrantrocken“ getrocknet.
Bügeltrocken	Normale Wäsche (z. B. Hemden, Kleider) werden Bügeltrocken getrocknet.

i Weitere Details zu den Programmen finden Sie in der Programmauswahltable.

Hauptprogramme

Je nach Textilientyp stehen die folgenden Hauptprogramme zur Verfügung:

Baumwolle

Mit diesem Programm können Sie Ihre strapazierfähigen Wäschestücke trocknen. Trocknen bei hoher Temperatur. Dieses Programm sollten Sie für Ihre Baumwolltextilien (wie Bettlaken, Bettbezüge, Unterwäsche, usw.) verwenden.

•Synthetikfasern

Mit diesem Programm können Sie Ihre weniger strapazierfähigen Wäschestücke trocknen. Das Trocknen erfolgt bei niedrigerer Temperatur als beim Baumwollprogramm. Dieses Programm empfehlen wir für Synthetiktextilien (wie Hemden, Blusen, Synthetik/Baumwolle-Mischfasern, etc.).

i Trocknen Sie keine Vorhänge und Gardinen

im Wäschetrockner.

Knitterschutz

Hierbei handelt es sich um ein zweistündiges Knitterschutz-Programm, das Ihre Wäsche vor dem Zerknittern schützt, wenn Sie die Textilien nach dem Abschluss des Programms nicht gleich herausnehmen. Bei diesem Programm wird die Wäsche alle 600 Sekunden umgeschichtet, damit sie nicht zerknittert. Zum Einschalten drücken Sie die Knitterschutz-Taste. In der ersten Beispielabbildung läuft das Programm mit aktivem Knitterschutz. In der zweiten Abbildung ist das Trocknen abgeschlossen, der erste Knitterschutz-Schritt hat begonnen.

Spezialprogramme

Für spezielle Fälle stehen Ihnen einige Zusatzprogramme zur Verfügung:

i Spezialprogramme können je nach Modell Ihres Gerätes abweichen.

Xpress 35

Mit diesem Programm können Sie Baumwollwäsche trocknen, die bereits kräftig in Ihrer Waschmaschine geschleudert wurde. Dabei können 2kg Baumwollwäsche (2 Hemden/5 T-Shirts) innerhalb 35 Minuten getrocknet werden.

i Damit die Trocknungsprogramme optimal arbeiten können, muss Ihre Wäsche zuvor mit einem geeigneten Waschprogramm gewaschen und mit der empfohlenen Geschwindigkeit geschleudert werden.

Hemden

Trocknet Hemden auf schonendere Art und Weise, damit diese nicht zerknittern und leicht gebügelt werden können.

i Hemden können nach Abschluss dieses Programms noch eine geringe Restfeuchtigkeit aufweisen. Lassen Sie Hemden nicht im Trockner liegen.

Jeans

Mit diesem Programm können Sie Jeans trocknen, die bereits kräftig in Ihrer Waschmaschine geschleudert wurden.

i Schauen Sie sich bitte die zutreffenden Abschnitte der Programmtabelle an.

•Feinwäsche

Mit diesem Programm können Sie sehr empfindliche Wäsche (Seidenblusen, feine Unterwäsche, usw.) und Wäsche, die nur mit der Hand gewaschen werden sollte, bei niedrigen Temperaturen trocknen.

i Wir empfehlen, empfindliche Wäsche und Textilien in einen Kleiderbeutel zu geben, damit diese nicht zerknittert oder beschädigt werden. Nach dem Abschluss des Programms nehmen Sie die Wäsche sofort aus dem Trockner und hängen sie auf, damit sich keine Falten bilden.

•**Auffrischen**



Hierbei wird die Wäsche lediglich 10 Minuten lang durchlüftet; dabei wird keine Heißluft eingesetzt. Dieses Programm können Sie zum Beispiel einsetzen, um Wäsche von unangenehmen Gerüchen zu befreien, wenn diese lange im Schrank gehangen hat.

Timerprogramme

Sie können eines der 10, 20, 40 oder 60 Minuten dauernden Timerprogramme wählen, um den gewünschten Trocknungsgrad bei niedrigen Temperaturen zu erreichen. Diese Programme arbeiten – unabhängig von der Trocknungstemperatur – fest mit der eingestellten Zeit.

Programmauswahl- und Verbrauchstabelle

DE

Programme	Kapazität (kg)	Schleudergeschwindigkeit Waschmaschine (U/min)	Ungefähre Restfeuchte	Trocknungszeit (Minuten)
Baumwolle/Buntwäsche				
 Schranktrocken	7	1000	% 60	116
 Schranktrocken +	7	1000	% 60	120
 Bügeltrocken	7	1000	% 60	90
Express 35	2	1200	% 50	35
Hemden	1.5	1200	% 50	40
Jeans	4	1200	% 50	80
Feinwäsche	1.75	600	% 40	40
Synthetik				
 Schranktrocken	3.5	800	% 40	45
Energieverbrauchswerte				
Programme	Kapazität (kg)	Schleudergeschwindigkeit Waschmaschine (U/min)	Ungefähre Restfeuchte	Energieverbrauch in kWh
Baumwolle, Leinen, schranktrocken*	7	1000	% 60	4.15
Baumwolle, bügeltrocken	7	1000	% 60	3.25
Synthetik, schranktrocken	3.5	800	% 40	1.42

* : Energiebewertung-Standardprogramm (EN 61121:2012)

Sämtliche Werte dieser Tabelle wurden gemäß der Norm EN 61121:2012 ermittelt. Diese Werte können je nach Wäscheart, Schleudergeschwindigkeit, Umgebungsbedingungen und Spannungsschwankungen abweichen.

Zusatzfunktionen

Tonsignale abschalten

Beim Abschluss eines Programms informiert Sie das Gerät durch ein Tonsignal. Wenn Sie auf akustische Signale verzichten möchten, drücken Sie die „Tonsignale abschalten“-Taste. Wenn Sie diese Taste drücken, leuchtet die entsprechende LED auf, beim Abschluss des Programms werden keine akustischen Signale mehr ausgegeben.

i Diese Funktion können Sie vor und nach dem Programmstart auswählen.

Hinweisanzeigen

i Hinweisanzeigen können je nach Modell Ihres Gerätes unterschiedlich ausfallen.

Filter reinigen

Nach dem Programmabschluss erinnert Sie eine Hinweisleuchte daran, den Filter zu reinigen.

i Falls die Filter reinigen-Leuchte ständig leuchten sollte, schauen Sie bitte unter „Lösungsvorschläge bei Problemen“ nach.

Wassertank

Ein Hinweissymbol leuchtet beim Programmabschluss auf und auch dann, wenn der Tank mit Wasser gefüllt ist. Das Gerät stoppt, wenn dieses Symbol im laufenden Programm aufleuchtet. Zum Neustart der Maschine leeren Sie bitte den Wassertank aus. Nachdem Sie den Wassertank geleert haben, starten Sie die Maschine mit der Start/Pause/Abbrechen-Taste. Das Hinweissymbol erlischt, das Programm wird fortgesetzt.

Zeitverzögerung

Wenn Sie das Trocknen erst später beginnen lassen möchten, können Sie den Programmstart mit der Zeitverzögerungsfunktion um 3, 6 oder 9 Stunden verzögern.

1. Öffnen Sie die Tür und legen Sie die Wäsche ein.

i Vergewissern Sie sich, dass sämtliche Luftauslässe geöffnet sind, der Türfilter gereinigt und der Wassertank leer ist.

2. Wählen Sie das gewünschte Trocknungsprogramm und - bei Bedarf - entsprechende Zusatzfunktionen.

3. Wenn Sie die Zeitprogrammierungstaste einmal drücken, verzögert sich der Start um drei Stunden, die entsprechende LED leuchtet auf. Beim weiteren Drücken verzögert sich der Start um 6 Stunden, beim nochmaligen Drücken um 9 Stunden. Wenn Sie die Zeitprogrammierungstaste noch einmal drücken, wird die Zeitverzögerungsfunktion wieder abgeschaltet. Stellen Sie die Verzögerungszeit nach Bedarf ein.

4. Die verzögerte Ausführung des ausgewählten Programms beginnt,

nachdem Sie die Verzögerungszeit ausgewählt haben und zum Abschluss die Start/Pause/Abbrechen-Taste drücken.

i Während die Zeitverzögerung läuft, können Sie weitere Wäsche hinzufügen oder Wäsche herausnehmen.

i Bei laufender Zeitverzögerung wird die Wäsche alle 10 Minuten 4 Sekunden lang gewendet, damit sie nicht verknittert.

Zeitverzögerung aufheben

Wenn Sie die Zeitverzögerung aufheben und das Waschprogramm sofort starten möchten:

1. Halten Sie die Start/Pause/Abbrechen-Taste etwa 3 Sekunden lang gedrückt.
2. Mit der Start/Pause/Abbrechen-Taste können Sie das Programm sofort starten.

Programm starten

1. Starten Sie die Maschine mit der „Start/Pause/Abbrechen“-Taste.
2. Die Start/Pause/Abbrechen-Taste leuchtet auf und zeigt den Beginn des Programms an.

Programmfortschritt

Der Fortschritt des laufenden Programms wird durch die Programmfortschrittanzeige signalisiert.

Zu Beginn eines jeden Programmschrittes leuchtet die entsprechende Anzeigeleuchte auf, die Leuchte des gerade abgeschlossenen Programmschrittes erlischt.

„Trocknen“:

- Während des gesamten Trocknungsprogramms wird der Trocknungsgrad angezeigt, bis die Maschine bügeltrocken ist.

„Bügeltrocken“:

- Leuchtet auf, wenn die Wäsche bügeltrocken ist und leuchtet weiter, bis der nächste Schritt erreicht ist.

„Schranktrocken“:

- Leuchtet auf, sobald die Wäsche schranktrocken ist und leuchtet weiter, bis der nächste Schritt erreicht ist.

„Abschluss/Knitterschutz“:

- Leuchtet auf, wenn das Programm abgeschlossen und die Knitterschutz-Funktion aktiviert wird.

i Falls mehr als eine LED gleichzeitig aufleuchten oder blinken sollte, weist dies auf eine Fehlfunktion oder einen Ausfall hin (siehe dazu „Lösungsvorschläge bei Problemen“).

Programm nach Programmstart ändern

Mit dieser Funktion können Sie eine höhere oder niedrigere Temperatur wählen, wenn der Trocknungszyklus bereits läuft.

Als Beispiel:

1. Das „Bügeltrocken“-Programm läuft bereits, Sie möchten das Programm

aber in das „Extratrocken“-Programm ändern. Dazu halten Sie die Start/Pause/Abbrechen-Taste 3 Sekunden lang gedrückt, um das laufende Programm abzubrechen.

2. Wählen Sie nun das „Extratrocken“-Programm mit der Programmauswahl-Taste.
3. Starten Sie die Maschine mit der „Start/Pause/Abbrechen“-Taste.

i Zum Abbrechen des Programms halten Sie die Start/Pause/Abbrechen-Taste 3 Sekunden lang gedrückt; alternativ können Sie den Programmauswahlknopf zum Beenden des laufenden Programms in eine beliebige Richtung drehen. Wassertank- und Filter-reinigen-Leuchte leuchten auf, wenn das Programm durch Gedrückthalten der Start/Pause/Abbrechen-Taste abgebrochen wurde. Beim Abbrechen durch Drehen des Programmauswahlknopfes leuchten die Hinweisleuchten jedoch nicht auf. Lediglich die Trocken-Leuchte leuchtet auf, die Maschine bleibt angehalten, bis Sie ein neues Programm auswählen und die Start/Pause/Abbrechen-Taste drücken. Damit Sie diese beiden Schritte ausführen können, darf die Kindersicherung nicht eingeschaltet sein. Falls die Kindersicherung aktiv sein sollte, schalten Sie sie zuvor ab, bevor Sie die Schritte ausführen.

Wäsche im Bereitschaftsmodus hinzufügen oder herausnehmen

So geben Sie nach Programmstart weitere Wäsche hinzu oder nehmen Wäsche heraus:

1. Schalten Sie das Gerät durch Drücken der Start/Pause/Abbrechen-Taste in den Pausemodus. Das Trocknen wird gestoppt.
2. Bei angehaltenem Gerät öffnen Sie die Tür, fügen Wäsche hinzu oder nehmen Wäsche heraus, anschließend schließen Sie die Tür wieder.
3. Starten Sie die Maschine mit der „Start/Pause/Abbrechen“-Taste.

i Wenn Sie später Wäsche hinzufügen, kann dies grundsätzlich dazu führen, dass sich bereits getrocknete Wäsche mit feuchter Wäsche vermischt und die Wäsche nach dem Programmabschluss noch feucht ist.

i Während des Trocknens können Sie Wäsche nach Belieben hinzufügen oder herausnehmen. Da der Trocknungsvorgang dadurch aber immer wieder unterbrochen wird, verlängert sich die Programmdauer, der Energieverbrauch steigt. Daher sollten Sie Wäsche am besten immer nur zum Programmstart hinzufügen.

Kindersicherung

Eine Kindersicherung sorgt dafür, dass Programme nicht durch Drücken von Tasten unterbrochen werden können, während das Gerät arbeitet. Wenn die Kindersicherung eingeschaltet ist, bleiben die Tür und sämtliche Bedientasten mit Ausnahme der Ein-/Austaste gesperrt.

Zum Einschalten der Kindersicherung halten Sie die beiden Tasten „Tonsignale abschalten“ und „Start/Pause/Abbrechen“ 3 Sekunden lang gleichzeitig gedrückt.

Wenn Sie nach dem Beenden eines Programms ein neues Programm starten oder ein laufendes Programm unterbrechen möchten, müssen Sie die Kindersicherung abschalten. Zum Ausschalten der Kindersicherung halten Sie dieselben Tasten erneut 3 Sekunden lang gedrückt.

i Die Kindersicherung schaltet sich ab, wenn die Maschine mit der Ein-/Austaste neu gestartet wird.

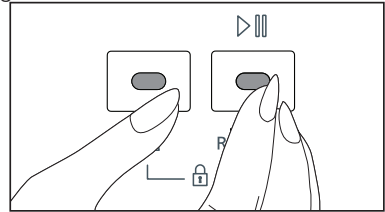

i Zum Einschalten der Kindersicherung halten Sie die entsprechenden Tasten 3 Sekunden lang gedrückt. Ein langes Tonsignal erklingt, die Kindersicherung ist eingeschaltet. Wenn bei aktiver Kindersicherung Tasten gedrückt werden oder der Programmauswahlknopf gedreht wird, erklingen zwei Signaltöne. Zum Abschalten der Kindersicherung halten Sie die Tasten 3 Sekunden lang gedrückt. Ein einzelnes Tonsignal erklingt, die Kindersicherung ist abgeschaltet.

⚠ Ein zweifaches Tonsignal erklingt, wenn der Programmauswahlknopf im laufenden Programm bei aktiver Kindersicherung gedreht wird. Wenn Sie die Kindersicherung abschalten, ohne den Programmauswahlknopf zuvor in die ursprüngliche Position zurückzudrehen, wird das Programm beendet, da die Einstellung des Programmauswahlknopfes geändert wurde. Lediglich die Trocken-Leuchte leuchtet auf, die Maschine bleibt angehalten, bis Sie ein neues Programm auswählen und die Start/Pause/Abbrechen-Taste drücken.

Programmabschluss durch Programmabbruch

So brechen Sie ein Programm ab:
Halten Sie die Start/Pause/Abbrechen-Taste etwa 3 Sekunden lang gedrückt. Die Leuchten „Filter reinigen“, „Wassertank“ und „Ende/Knitterschutz“ leuchten zur Erinnerung auf.

⚠ Da das Innere des Trockners nach dem Abbrechen eines Programms noch sehr heiß ist, lassen Sie das Durchlüften-Programm zum Abkühlen durchlaufen.

Programmabschluss

Wenn ein Programm abgeschlossen ist, leuchten die „Ende/Knitterschutz“- und „Wassertank“-Leuchten an der Programmfolgeanzeige. Die Tür lässt sich nun öffnen, ein neues Programm kann gestartet werden.

Zum Abschalten des Gerätes betätigen Sie die Ein-/Austaste.

- i** Der letzte Schritt des Trocknungszyklus (Abkühlphase) erfolgt ohne Wärmezufuhr, damit Textilien nicht beschädigt werden.
- i** Hierbei handelt es sich um ein zweistündiges Knitterschutz-Programm, das Ihre Wäsche vor dem Zerknittern schützt, wenn Sie die Textilien nach dem Abschluss des Programms nicht gleich herausnehmen.
- i** Wenn Sie die Wäsche nicht sofort herausnehmen, lassen Sie das Programm immer bis zum Ende ausführen.
- i** Reinigen Sie den Filter nach jedem Trocknen (siehe „Filter reinigen“).
- i** Leeren Sie den Wassertank nach jedem Trocknen (siehe auch „Wassertank“).

5 Wartung und Reinigung

Filterkassette/Türinnenseite

Beim Trocknen lösen sich Fusseln und einzelne Fasern von der Wäsche. Diese Rückstände sammeln sich in der Filterkassette.

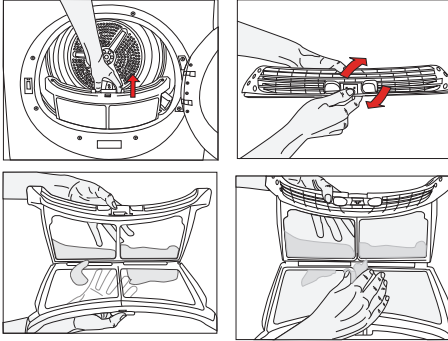

- i** Fusseln und ähnliche Rückstände entstehen übrigens beim Tragen und beim Waschen der Wäsche.
- i** Reinigen Sie den Filter und die Abdeckung nach jedem Trocknen.
- i** Den Filter und den Bereich darum herum können Sie z. B. mit einem Staubsauger reinigen.

So reinigen Sie den Filter:

1. Öffnen Sie die Gerätetür.
2. Ziehen Sie den Filterdeckel nach oben, nehmen Sie ihn ab und öffnen Sie den Filter.
3. Entfernen Sie Fusseln, Fasern und sonstige Rückstände mit den Fingern oder einem weichen Lappen.
4. Schließen Sie den Filter und setzen Sie ihn wieder an seinen Platz.

- i** Im Laufe der Zeit kann sich der Filter zusetzen; in diesem Fall waschen Sie den Filter mit Wasser aus, lassen ihn gründlich trocknen und setzen ihn anschließend wieder ein.
- i** Reinigen Sie die gesamte Innenfläche der Abdeckung sowie die Türdichtung.

Sensor

Ihr Gerät arbeitet mit Feuchtigkeitssensoren, um den Trocknungsgrad der Wäsche zu erkennen.

So reinigen Sie den Sensor:

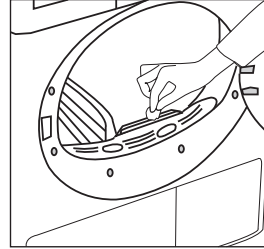

1. Öffnen Sie die Gerätetür.
2. Falls das Gerät noch warm sein sollte, lassen Sie es zunächst abkühlen.
3. Wischen Sie die Metallsensoren mit einem weichen Tuch ab, das sie leicht mit Essig angefeuchtet haben. Reiben Sie die Sensoren danach trocken.

- i** Reinigen Sie die Metallsensoren viermal pro Jahr.

! Benutzen Sie niemals Lösungsmittel, Reinigungsmittel oder Ähnliches zur Reinigung; solche Mittel können Brände fördern und sogar Explosionen verursachen!

Wassertank:

Beim Trocknen wird die Feuchtigkeit aus der Wäsche geleitet und kondensiert anschließend. Leeren Sie den Wassertank nach jedem Trocknen oder falls die „Wassertank“-LED während des Trocknens aufleuchten sollte.

! Das Konsenswasser ist kein Trinkwasser!

! Nehmen Sie den Wassertank niemals bei laufendem Programm heraus!

Falls Sie das Leeren des Wassertanks vergessen sollten, stoppt das Gerät bei vollem Tank; die „Wassertank“-LED leuchtet auf. In diesem Fall leeren Sie den Wassertank und drücken zur Fortsetzung die Start/Pause/Abbrechen-Taste.

So leeren Sie den Wassertank:

1. Ziehen Sie die Schublade heraus, entnehmen Sie vorsichtig den Wassertank.

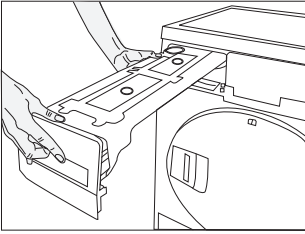

2. Leeren Sie den Wassertank aus.

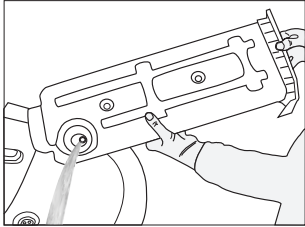

3. Falls sich Fusseln im Trichter des Wassertanks angesammelt haben sollten, entfernen Sie diese unter fließendem Wasser.

4. Setzen Sie den Wassertank wieder an seinen Platz.

Kondensator:

Die heiße und feuchte Luft im Kondensator wird mit kühler Raumluft abgekühlt. Dadurch kondensiert Feuchtigkeit in Ihrem Gerät und wird in den Tank gepumpt.

i Reinigen Sie den Kondensator alle 30 Trocknungszyklen oder einmal pro Monat. So reinigen Sie den Kondensator:

1. Falls die Maschine gerade in Betrieb war, öffnen Sie die Tür und warten, bis die Maschine abgekühlt ist.

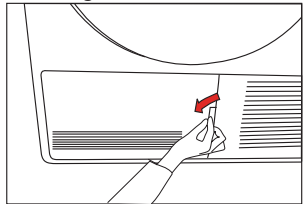

2. Öffnen Sie die Frontblende und lösen Sie die beiden Kondensatorsperren.

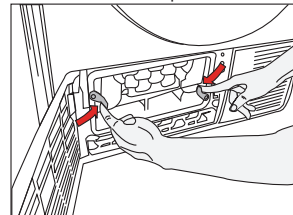

3. Ziehen Sie den Kondensator heraus.

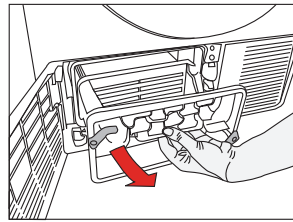

4. Reinigen Sie den Kondensator unter einem kräftigen Wasserstrahl (z. B. mit dem Duschkopf), lassen Sie das Wasser komplett ablaufen.

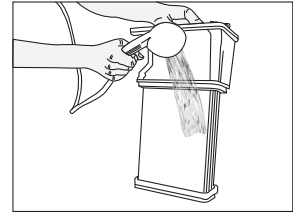

5. Setzen Sie den Kondensator wieder in das Gehäuse ein. Schließen Sie die beiden Sperren, achten Sie darauf, dass diese fest sitzen.

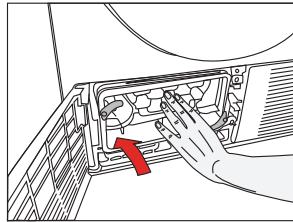

6. Schließen Sie die Frontblende.

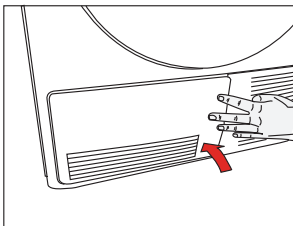

6 Lösungsvorschläge bei Problemen

Das Trocknen dauert zu lange
<ul style="list-style-type: none">Die Filterporen können sich mit der Zeit zusetzen. Mit Wasser auswaschen.
Die Wäsche ist nach Abschluss des Trocknens noch feucht.
<ul style="list-style-type: none">Die Filterporen können sich mit der Zeit zusetzen. Mit Wasser auswaschen.Zuviel Wäsche geladen. Überladen Sie den Trockner nicht.
Die Maschine lässt sich nicht einschalten oder das Programm startet nicht. Die Maschine ist nicht eingeschaltet.
<ul style="list-style-type: none">Der Netzstecker ist eventuell nicht eingesteckt. Überzeugen Sie sich davon, dass die Maschine richtig mit dem Stromnetz verbunden ist.Die Tür ist möglicherweise nicht ganz geschlossen. Achten Sie darauf, dass die Tür der Maschine richtig geschlossen ist.Es wurde kein Programm eingestellt oder die Start/Pause/Abbrechen-Taste wurde nicht gedrückt. Überzeugen Sie sich davon, dass ein Programm ausgewählt und die Maschine nicht angehalten wurde.Die Kindersicherung ist eventuell eingeschaltet. Schalten Sie die Kindersicherung ab.
Ein Programm wurde grundlos abgebrochen.
<ul style="list-style-type: none">Die Tür ist möglicherweise nicht ganz geschlossen. Achten Sie darauf, dass die Tür der Maschine richtig geschlossen ist.Die Stromversorgung könnte unterbrochen sein. Starten Sie die Maschine mit der "Start/Pause/Abbrechen"-Taste.Der Wassertank ist voll. Leeren Sie den Wassertank aus.
Die Wäsche ist eingelaufen, verfilzt oder auf sonstige Weise in Mitleidenschaft gezogen.
<ul style="list-style-type: none">Eventuell haben Sie ein Programm gewählt, das nicht für diese Wäscheart geeignet ist. Trocknen Sie lediglich Wäsche, die sich für Wäschetrocknern eignet. Achten Sie auf die Pflegeetiketten in der Wäsche.Wählen Sie ein Programm, dessen Temperatur für die jeweilige Wäscheart geeignet (niedrig genug) ist.
Die Trommelbeleuchtung schaltet sich nicht ein. (bei Modellen mit Beleuchtung)
<ul style="list-style-type: none">Die Maschine ist eventuell nicht eingeschaltet. Überzeugen Sie sich davon, dass die Maschine eingeschaltet.Das Leuchtmittel könnte durchgebrannt sein. Lassen Sie das Leuchtmittel durch den autorisierten Kundendienst austauschen.
Die „Filter reinigen“-Hinweisleuchte leuchtet.
<ul style="list-style-type: none">Der Filter muss gereinigt werden. Reinigen Sie den Deckelfilter.
„Ende/Knitterschutz“-LED leuchtet.
<ul style="list-style-type: none">Das Programm ist beendet. Schalten Sie die Maschine aus und nehmen Sie die Wäsche heraus.
Wasser tritt aus der Abdeckung aus.
<ul style="list-style-type: none">Reinigen Sie die gesamte Innenfläche der Abdeckung sowie die Türdichtung
Die Abdeckung öffnet sich plötzlich.
<ul style="list-style-type: none">Bis zum Einrasten zudrücken.
Zusätzlich, bei Produkten mit Kondensator:
Die „Wassertank“-LED leuchtet.
<ul style="list-style-type: none">Der Wassertank ist voll.Leeren Sie den Wassertank aus.
Das „Kondensator reinigen“ Symbol leuchtet
<ul style="list-style-type: none">Der Kondensator muss gereinigt werden. Reinigen Sie die Filter in der Kondensator unter der Frontblende

⚠ Wenden Sie sich an den autorisierten Kundendienst, Falls sich das Problem nicht beheben lassen sollte.

