



Frost Free Refrigerator-Freezer type II  
Frost Refrigerateur-Congelateur  
Frost-Free Kühl-Gefrier-Typ II  
Frost Free Koel-Vriescombinatie type II

CN320E30PI



### **WARNING!**

In order to ensure a normal operation of your refrigerating appliance, which uses a completely environmentally friendly refrigerant the R600a (flammable only under certain conditions) you must observe the following rules:

- ◆ Do not hinder the free circulation of the air around the appliance.
- ◆ Do not use mechanical devices in order to accelerate the defrosting, others than the ones recommended by the manufacturer.
- ◆ Do not destroy the refrigerating circuit.
- ◆ Do not use electric appliances inside the food keeping compartment, other than those that might have been recommended by the manufacturer.

### **ATTENTION!**

Pour assurer un fonctionnement normal de votre appareil qui utilise un agent frigorifique complètement écologique, R600a (inflammable seulement dans certaines conditions) vous devez respecter les règles suivantes:

- ◆ N'empêchez pas la libre circulation de l'air autour de l'appareil.
- ◆ N'utilisez pas des dispositifs mécaniques pour accélérer le dégivrage, autres que ceux recommandés par le fabricant.
- ◆ Ne détruisez pas le circuit frigorifique.
- ◆ N'utilisez pas des appareils électriques à l'intérieur du compartiment pour conserver les denrées, apart celles qui sont éventuellement recommandés par le fabricant.

### **WARNUNG!**

Ihr Gerät verwendet ein umweltverträgliches Kältemittel, R600a (nur unter bestimmten Umständen brennbar). Um einen einwandfreien Betrieb Ihres Gerätes sicherzustellen, beachten Sie bitte folgende Vorschriften:

- ◆ Die Luftzirkulation um das Gerät darf nicht behindert sein.
- ◆ Verwenden Sie außer der vom Hersteller empfohlenen, keine mechanischen Hilfsmittel, um den Abtauprozess zu beschleunigen.
- ◆ Der Kältemittelkreislauf darf nicht beschädigt werden.
- ◆ Verwenden Sie im Lebensmittelaufbewahrungsbereich Ihres Gerätes keine elektrischen Geräte, es sei denn, sie sind vom Hersteller empfohlen.

### **WAARSCHUWING!**

U moet de volgende regels in acht nemen om de normale werking van uw koelkast, die het volledig milieuvriendelijke koelmiddel R600a gebruikt, te verzekeren:

- ◆ Hinder de vrije luchtcirculatie rond het toestel niet.
- ◆ Gebruik geen andere mechanische toestellen om het ontdooien te versnellen dan de toestellen die door de fabrikant worden aangeraden.
- ◆ Vernietig het koelcircuit niet.
- ◆ Gebruik geen andere elektrische toestellen in de bewaarlade voor etenswaren dan de toestellen die eventueel door de fabrikant worden aangeraden.

**This appliance is not intended for use by person with reduced physical, sensory or mental capabilities or lack of experience and knowledge unless they have been given supervision or instruction concerning use of the appliance by a person responsible for their safety.**

**Children should be supervised to ensure that they do not play with the appliance.**

---

**Cet appareil ne sera pas utilisé par des personnes ayant capacités physiques, sensorielles ou mentales réduites, ou sans expérience concernant l'utilisation de l'appareil, si une personne responsable de leur sécurité ne les a pas instruites pour ce but.**

**Les enfants doivent être surveillés pour avoir la certitude qu'ils ne jouent pas avec l'appareil.**

---

**Dieses Gerät ist nicht dafür bestimmt durch Personen (einschließlich Kinder) mit eingeschränkten physischen, sensorischen oder geistigen Fähigkeiten oder mangels Erfahrung und/oder mangels Wissen benutzt zu werden, es sei denn, sie werden durch eine für ihre Sicherheit zuständige Person beaufsichtigt oder erhalten von ihr Anweisungen, wie das Gerät zu benutzen ist.**

---

**Dit toestel is niet geschikt voor gebruik door personen met fysische of mentale problemen of met een gebrek aan ervaring of kennis tenzij er toezicht of uitleg over het product gegeven wordt door de persoon die de verantwoordelijkheid over hun veiligheid draagt.**

**Kinderen moeten onder toezicht staan zodat ze niet met het toestel kunnen spelen.**

## EN Index

Safety comes first ! /1  
Transport instructions /2  
Disposal /2  
Device Setup /2  
Electrical connections /2  
Get to know your device /3  
Prior to startup /3  
Indicator Panel /4  
Cooling /6  
Freezing /6  
Defrosting of the device /7  
Changing the illumination lamp /8  
Cleaning and care /8  
Practical tips and notes /9  
Examples of use /10  
Placing the food /10  
Setting recommendation /10  
Normal operating noises /11  
Practical advice concerning the reduction of the electricity consumption /11  
What, if... /12  
Reversing the doors /13

## FR Index

La sécurité d'abord ! /14  
Instructions de transport /15  
Mise au rebut /15  
Installation de l'appareil /15  
Branchements électriques /15  
Apprendre à connaître votre appareil /16  
Avant la mise en service /16  
Réglage de la température de fonctionnement /16  
Réfrigération /18  
Congélation /18  
Dégivrage de l'appareil /19  
Remplacement de la lampe /20  
Nettoyage et entretien /20  
Conseils pratiques et remarques /21  
Exemples d'utilisation /22  
Disposition des denrées /22  
Réglage recommandé /22  
Bruits normaux de fonctionnement /23  
Conseil pratique concernant la réduction de la consommation électrique /23  
Et si ... /24  
Réversibilité des portes /25

## D Inhalt

Wichtige Hinweise zu Ihrer Sicherheit! /26  
Transporthinweise /27  
Entsorgung /27  
Geräteinstallation/Aufstellung /27  
Elektrischer Anschluss /27  
Lernen Sie Ihr neues Gerät kennen /28  
Vor der ersten Inbetriebnahme /28  
Einstellen der Betriebstemperatur /28  
Kühlen /30  
Gefrieren /30  
Abtauen des Gerätes /31  
Beleuchtung auswechseln /32  
Reinigung und Pflege /32  
Praktische Tipps und Hinweise /33  
Anwendungsbeispiele /34  
Lebensmittel platzieren /34  
Einstellungsempfehlungen /34  
Normale Betriebsgeräusche /35  
Praktische Tipps zum Energiesparen /35  
Was mache ich, wenn... /36  
Türanschlag umkehren /37

## NL Index

Veiligheid is het belangrijkste! /38  
Transportinstructies /39  
Installatie van het apparaat /39  
Elektrische aansluitingen /39  
Uw apparaat leren kennen /40  
Voor het opstarten /40  
Werktemperatuur instellen /40  
Indicatorpaneel /41  
Koelen /43  
Diepvriezen /43  
Ontdooien van het apparaat /44  
Het binnenlampje vervangen /45  
Schoonmaak en onderhoud /45  
Praktische tips en opmerkingen /46  
Voorbeelden van gebruik /46  
Het plaatsen van de levensmiddelen /47  
Instellingsaanbeveling /47  
Normale bedrijfsgeluiden /48  
Praktisch advies met betrekking tot vermindering van het elektriciteitsverbruik /48  
Wat als... /49  
De deuren omkeren /50

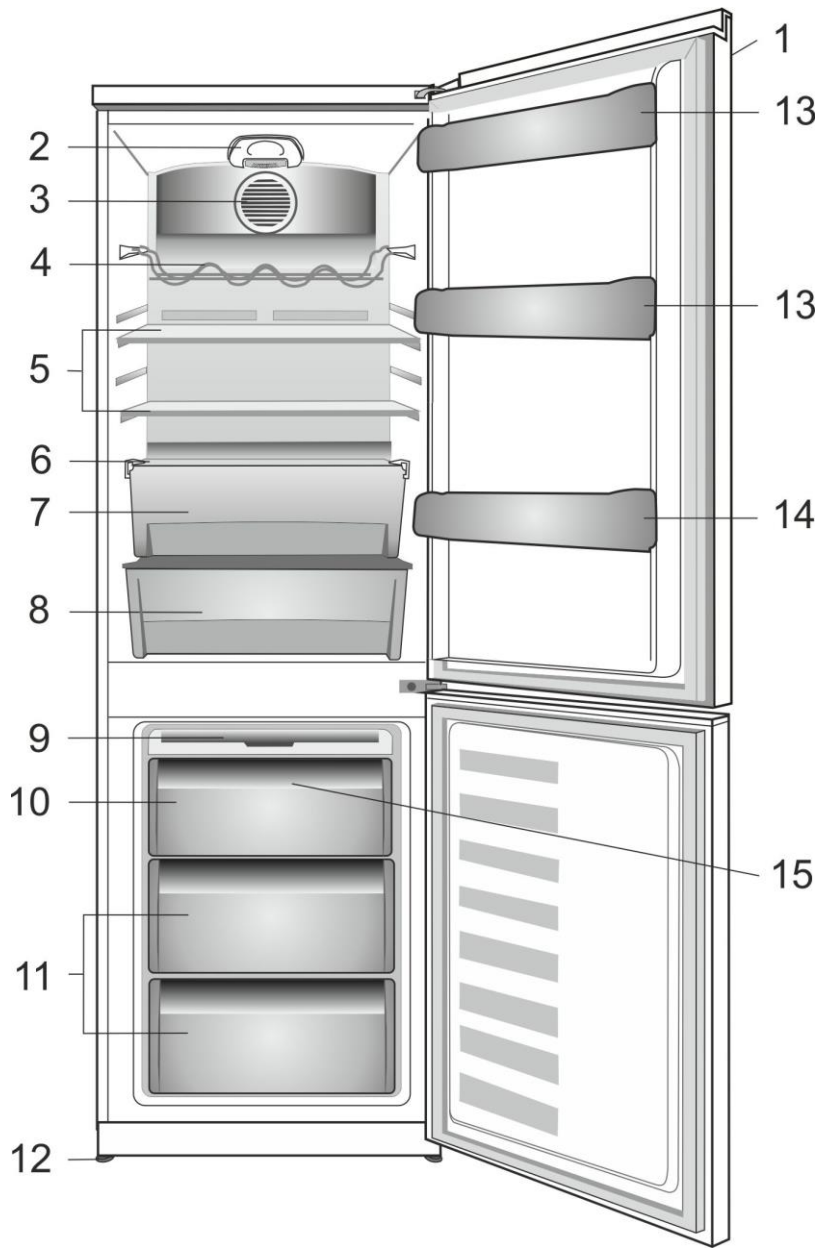

1

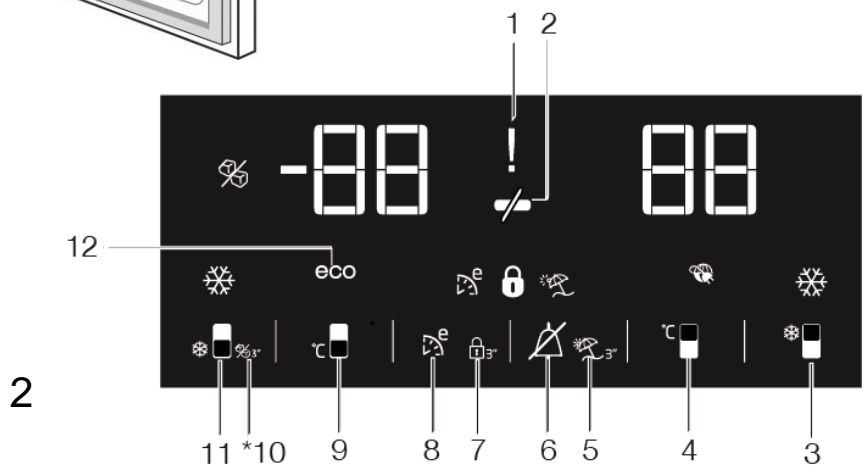

2

**i** Figures that take place in this instruction manual are schematic and may not correspond exactly with your product. If the subject parts are not included in the product you have purchased, then it is valid for other models.

Abbildungen und Angaben in dieser Anleitung sind schematisch und können etwas von Ihrem Produkt abweichen. Wenn die Teile nicht im gekauften Produkt enthalten sind, gelten sie für andere Modelle.

Les illustrations présentées dans cette notice d'utilisation sont schématiques et peuvent ne pas correspondre exactement à votre produit. Si des pièces présentées ne sont pas comprises dans le produit que vous avez acheté, elles sont valables pour d'autres modèles.

De afbeeldingen in deze gebruiksaanwijzing zijn schematisch en hoeven niet exact met uw product overeen te komen. Wanneer onderdelen niet tot het product behoren dat u hebt gekocht, zijn deze geldig voor andere modellen.

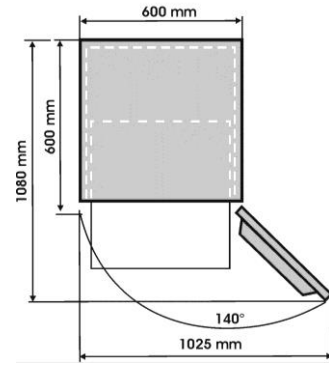
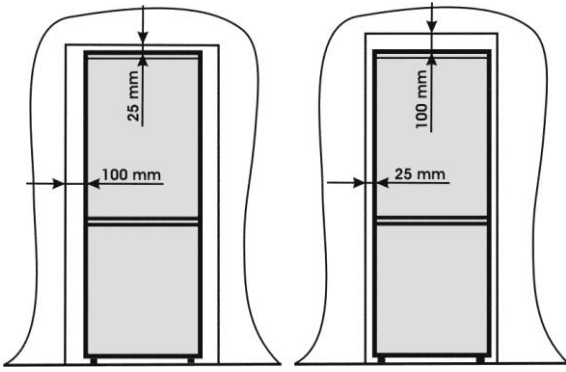

3

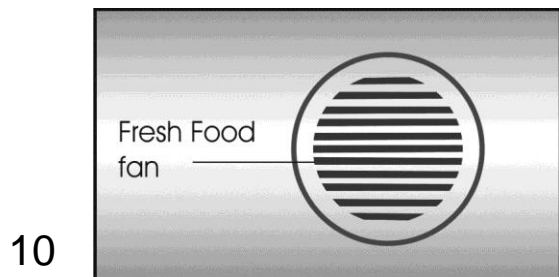
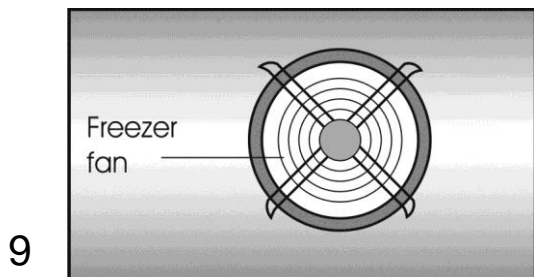
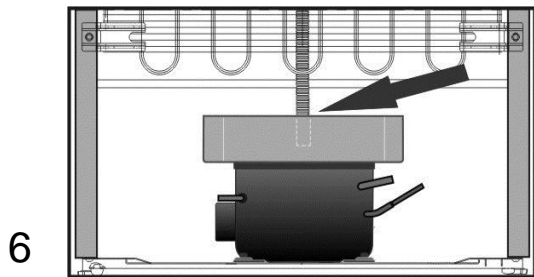
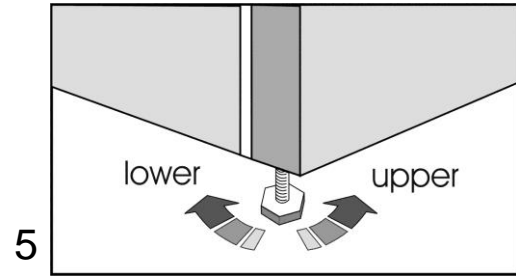
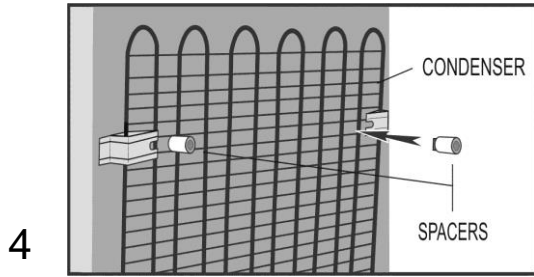

Congratulations on your choice of our product which will certainly provide you with many years of good service.

### ***Safety comes first!***

Please read the operating manual carefully. It contains important information on how to use your device. If instructions are not adhered to, you may lose your right to service at no charge during the warranty period. Please keep this manual in a safe place and pass it on to later users if applicable.

- Do not connect your appliance to the power supply until all packing and transit protectors have been removed.
- Leave to stand upright for at least 4 hours before switching on to allow the system to settle if transported horizontally.
- This appliance must only be used for its intended purpose, i.e. the storing and freezing of edible foodstuff.
- We do not recommend use of this appliance in an unheated, cold room e.g. garage, conservatory, annex, shed, outdoors, etc. See 'Location'.
- On delivery, check to make sure that the product is not damaged and that all the parts and accessories are in perfect condition.
- Do not operate a damaged appliance; if in doubt, check with your dealer.
- Do not allow children to play with the appliance.
- Do not sit or stand on or let the children sit or stand on the appliance or on the pull-out parts.
- Do not hang on the appliance door.
- Your device contains no fluoridated coolants (CFC/HFC), but contains the coolant isobutane (R600a), a natural gas which is highly compatible with the environment. (R600a) is easily flammable. Therefore, be sure that the cooling circuit is not damaged either during transport or during operations.

In the event of damage;

- Avoid any open flame, sources of sparks and flammable substances.
- Immediately air the room in which the appliance is located.
- In case the coolant spraying out contacts your eyes it may cause eye injuries.
- The space in the room where the appliance is installed must not be smaller than 10 cubic metres.
- Do not dispose of the appliance in a fire. Your appliance contains non CFC substances in the insulation which are flammable.
- Please contact the local authority in your region for information on disposal methods and facilities available.

 **Warning** - Keep ventilation openings on the appliance enclosure or in the built-in structure, clear of obstruction.

 **Warning** - Do not use mechanical devices or other means to accelerate the defrosting process, other than those recommended by the manufacturer.

 **Warning** - Do not damage the refrigerant circuit.

 **Warning** - Do not use electrical appliances inside the food storage compartments of the appliance, unless they are of the type recommended by the manufacturer.

- Avoid touching the metal condenser wiring on the backside of the appliance; there is risk of injury.
- In the event of a possible malfunction, disconnect the appliance from the power supply first.
- Prior to cleaning the device always unplug the power supply or shut off the fuse.  
Do not pull from the cable - pull from the plug.
- Repairs to the electrical equipment may only be made by qualified experts. If the connection cable is damaged, the manufacturer or customer service must replace it in order to avoid danger.

Original Spare parts will be provided for 10 years, following the product purchasing date.



## Transport instructions

The appliance should be transported only in upright position.  
 Before the performance of the working test in the shop, the packing of the appliance must be intact.  
 After a transport in the horizontal position, the device may only be taken into operation 4 hours after being stood up vertically again.  
 The appliance must be protected against rain, moisture and other atmospheric influences.  
 The manufacturer assumes no liability if safety instructions are disregarded.



## Disposal

Make the device unusable immediately.  
 Pull out the mains plug and cut the power cable.  
 Remove or destroy snap or latch locks before disposing of the device. In this manner you prevent children from locking themselves in and endangering their lives.

## Device setup

- Do not operate your appliance in a room where the temperature is likely to fall below 10°C at night and/or especially in winter. At lower temperatures the appliance may not operate, resulting in a reduction in the storage life of the food.
- The climate class rate of your appliance is given in Technical Features leaflet and written on the rating label inside the appliance. It specifies the appropriate operating ambient temperatures as explained below.

Climatic class	Ambient temperatures
----------------	----------------------

SN.....	+10 °C to 32 °C
N .....	+16 °C to 32 °C
ST .....	+16 °C to 38 °C
T.....	+16 °C to 43 °C
SN-ST.....	+10 °C to 38 °C
SN-T .....	+10 °C to 43 °C

## Location

Only place the appliance, as shown in the illustration in dry rooms which can be aired.

Avoid direct sunlight or direct heat sources such as a stove or a heater.

If this cannot be avoided, the following minimum distances should be maintained:

Electric stoves: 3,00 cm

Heater: 3,00 cm

Cooling devices: 2,50 cm

- Ensure sufficient air circulation for your device.
- Make sure that sufficient room is provided around the appliance to ensure free air circulation **(Item 3)**.

Fit the two plastic wall spacers supplied with the appliance rotating 1/4 turn to the condenser at the back of the appliance **(Item 4)**.

- The appliance should be located on a smooth surface. The two front feet can be adjusted as required **(Item 5)**. To ensure that your appliance is standing upright adjust the two front feet by turning clockwise or counter-clockwise, until the product is in firm contact with the floor.

Correct adjustment of feet avoids excessive vibration and noise.

## Electrical connections



### Warning

This appliance must be grounded.

- Check whether the power type and voltage in your region corresponds to the one stated on the rating label inside the appliance.
- The electrical safety of the appliance is only assured when the grounding system in the house is installed in accordance with regulations.
- When placing the appliance, do not let the power cable get stuck under it; otherwise the cable will be damaged.
- Ensure that the plug remains readily accessible.  
Do not use a multiple adapter bar or an extension cable.

## Get to know your device



### Warning

Below information about accessories are supplied just for reference. Below accessories may not be exactly same as the accessories of your appliance.

#### Item 1

1. Control panel
2. Interior light
3. Fresh Food fan
4. Wine rack
5. Adjustable Cabinet shelves
6. Crisper cover
7. Salad crispers
8. Fresh zone compartment
9. Ice tray support & ice tray
10. Compartment for quickly freezing
11. Compartments for frozen foods keeping
12. Adjustable front feet
13. Shelf for jars
14. Shelf for bottles
15. Freezer fan

#### \* Optional

The fans has the purpose to provide the circulation of the air in compartment.

## Prior to startup

Before you begin operating your device, the following points should be re-checked for safety:

- Is the device standing properly on the floor?
- Is there sufficient space for good air circulation?
- Is the interior clean? (Also see the section "Cleaning and care")
- Now connect the appliance to the mains.

The compressor is turned on; the interior light comes on when the Fridge door is opened.

Do not place foodstuff into the refrigerator until the temperature has reached the desired level.

## Setting the operating temperature

Fresh Food and Freezer Compartment Temperature can be adjusted by the electronic display (**Item 2**)

"ION" symbol is continuously lightning on display and indicates that your appliance is provided with ionizer.

The ionizer is an electronic device who cleans air from bacteria in fresh food compartment. It operates during certain intervals of time, start/stop of device being controlled by a special algorithm.

Ionizer is switched off when fresh food compartment door is opened.

### Dual cooling system:

Your refrigerator is equipped with two separate cooling systems to cool the fresh food compartment and freezer compartment. Thus, air in the fresh food compartment and freezer compartment do not get mixed.

Thanks to these two separate cooling systems, cooling speed is much higher than other type refrigerators.

Odors in the compartments do not get mixed. Also additional power saving is provided since the defrosting is performed individually.

## Indicator Panel

Fig. 2

Indicator panel allows you to set the temperature and control the other functions related to the product without opening the door of the product. Just press the inscriptions on relevant buttons for function settings.

### 1. Power failure/High temperature / error warning indicator

This indicator (!) illuminates during power failure, high temperature failures and error warnings. During sustained power failures, the highest temperature that the freezer compartment reaches will flash on the digital display. After checking the food located in the freezer compartment (🔪) press the alarm off button to clear the warning. Please refer to "remedies advised for troubleshooting" section on your manual if you observe that this indicator is illuminated.

### 2. Energy saving function (display off):

If the product doors are kept closed for a long time energy saving function is automatically activated after 1 minute and energy saving symbol is illuminated. (🔌)

When energy saving function is activated, all symbols on the display other than energy saving symbol will turn off. When the Energy Saving function is activated, if any button is pressed or the door is opened, energy saving function will be canceled and the symbols on display will return to normal.

Energy saving function is activated during delivery from factory and cannot be canceled.

### 3. Quick fridge function

Press this button to activate or deactivate the quick cool function (🔑)

☑ Use quick cooling function when you want to quickly cool the food placed in the fridge compartment. If you want to cool large amounts of fresh food, activate this function before putting the food into the product.

☑ If you do not cancel it, quick cooling will cancel itself automatically after 1 hour or when the fridge compartment reaches to the required temperature.

☑ This function is not recalled when power restores after a power failure.

### 4. Fridge compartment temperature setting button

Press this button to set the temperature of the fridge compartment to 8, 7,6, 5,4,3, 2,1, 8... respectively. Press this button to set the fridge compartment temperature to the desired value. (°C)

### 5. Vacation Function

In order to activate vacation function, press the this button (🌴) for 3 seconds, and the vacation mode indicator (🌴) will be activated.

When the vacation function is activated, "- -" is displayed on the fridge compartment temperature indicator and no active cooling is performed on the fridge compartment. It is not suitable to keep the food in the fridge compartment when this function is activated. Other compartments shall be continued to be cooled as per their set temperature.

To cancel this function press **Vacation function** button again.

### 6. Alarm off warning:

In case of power failure/high temperature alarm, after checking the food located in the freezer compartment press the alarm off button (🔪) to clear the warning.

### 7. Key lock

Press key lock button (🔒) simultaneously for 3 seconds. Key lock symbol (🔒) will light up and key lock mode will be activated. Buttons will not function if the Key lock mode is active. Press key lock button simultaneously for 3 seconds again. Key lock symbol will turn off and the key lock mode will be exited.

Press the **key lock** button if you want to prevent changing of the temperature setting of the refrigerator (🔒).

### 8. Eco fuzzy

Press and hold eco fuzzy button one times to activate eco fuzzy function. Refrigerator will start operating in the most economic mode at least 6 hours later and the economic usage indicator will turn on when the function is active (🌿). Press and hold eco fuzzy function button for 3 seconds to deactivate eco fuzzy function.

This indicator is illuminated after 6 hours when eco fuzzy is activated.

### 9. Freezer compartment temperature setting button

Press this button to set the temperature of the freezer compartment to -18,-19,-20,-21, -22, -23,-24, -18... respectively. Press this button to set the freezer compartment temperature to the desired value. ( °C  )

### 10. Icematic off indicator (only on products with icematic machine)

Indicates whether the icematic is on or off. (  )  
If On, then the icematic is not operating. To operate the icematic again press and hold the On-Off button for 3 seconds.

 Water flow from water tank will stop when this function is selected. However, ice made previously can be taken from the icematic.

### 11. Quick freeze function button/ icematic on-off button

Press this button to activate or deactivate the quick freezing function. When you activate the function, the freezer compartment will be cooled to a temperature lower than the set value. (  )

 To turn on and off the icematic press and hold it for 3 seconds (only on products with icematic machine).

Use the quick freeze function when you want to quickly freeze the food placed in fridge compartment. If you want to freeze large amounts of fresh food, activate this function before putting the food into the product.

 If you do not cancel it, Quick Freeze will cancel itself automatically after 25 hours or when the fridge compartment reaches to the required temperature.

 This function is not recalled when power restores after a power failure.

### 12. Economic usage indicator

Indicates that the product is running in energy-efficient mode. (eco) This indicator will be active if the Freezer Compartment temperature is set to -18 or the energy efficient cooling is being performed due to Eco-Extra function.

 Economic usage indicator is turned off when quick cooling or quick freeze functions are selected.

## Cooling

### Food storage

The **fridge compartment** is for the short-term storage of fresh food and drinks.

Store milk products in the intended compartment in the refrigerator.

Bottles can be stored in the bottle holder or in the bottle shelf of the door.

Raw meat is best kept in a polyethylene bag at the second shelf from the top of the refrigerator.

Allow hot foods and beverages to cool to room temperature prior to placing them in the refrigerator.

It is suggested not to keep frozen food over crisper cover for thawing purposes.

The other shelves can be used for thawing purposes.



#### Attention

Store concentrated alcohol only standing upright and tightly closed.



#### Attention

Do not store explosive substances or containers with flammable propellant gases (canned cream, spray cans etc.) in the appliance. There is a **danger of explosion**.

## Freezing

### Freezing food

The freezing area is marked with  symbol.

You can use the appliance for freezing fresh food as well as for storing pre-frozen food. Please refer to the recommendations given on the packaging of your food.



#### Attention

Do not freeze fizzy drinks, as the bottle may burst when the liquid in it is frozen.

Be careful with frozen products such as coloured ice-cubes.

Do not exceed the freezing capacity of your appliance in 24 hours. See Technical Features leaflet.

In order to maintain the quality of the food, the freezing must be effected as rapidly as possible. Thus, the freezing capacity will not be exceeded, and the temperature inside the freezer will not rise.



#### Attention

Keep the already deep-frozen food always separated with freshly placed food.

When deep-freezing hot food, the cooling compressor will work until the food is completely frozen. This can temporarily cause excessive cooling of the refrigeration compartment.

If you find the freezer or fresh food door difficult to open just after you have closed it, don't worry. This is due to the pressure difference which will equalize and allow the door to open normally after a few minutes.

You will hear a vacuum sound just after closing the door. This is quite normal.

### Chill compartment

You can increase the inner volume of your refrigerator by removing the desired snack compartment. Pull the compartment towards yourself until it is stopped by the stopper. Raise the front part for approximately 1 cm and pull the compartment towards yourself again to remove it completely.

You can place the food that you want to freeze in order to prepare them for freezing in these compartments. You can also use these compartments if you want to store your food at a temperature a few degrees below the fridge compartment.

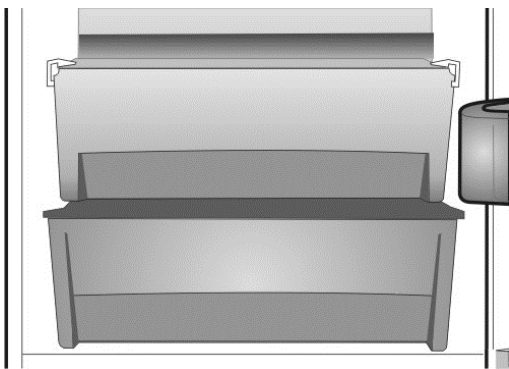

### Making ice cubes

Fill the ice-cube tray 3/4 full with water and place it in the freezer.

As soon as the water has turned into ice, you can take out the ice cubes.

Never use sharp objects such as knives or forks to remove the ice cubes. There is a risk of injury!

Let the ice cubes slightly thaw instead, or put the bottom of the tray in water for a short moment.

### Defrosting of the device

**The appliance is a frost free refrigerator. So there will not be any frost accumulation inside the food storage area.**

However there will be an automatic defrost at the evaporation area of the appliance when it needs. The water drains into reservoir at the back of the appliance and evaporates automatically through the compressor heat .

Ensure that the reservoir is fixed properly above the compressor.



#### Warnings!

The fans inside the freezer and fresh food compartments circulates cold air. Never insert any object through the guard. Do not allow children to play with the fresh food and freezer fan.

Never store products that contain inflammable propellant gas (eg dispensers, spray cans etc.) or explosive substances.

Don't cover the shelves with any protective materials, which may obstruct air circulation.

Do not allow children to play with the appliance or tamper with the controls.

Do not obstruct the fan guards to ensure that you obtain the best possible performance from your appliance. **(Item 9 and Item 10)**

#### Warning!

Your appliance is fitted with 2 circulating fans which are essential for the performance of the refrigerator. Please ensure the fans are not blocked (stopped) or impaired by food or packaging. Blocking (stopping) or impairing the fan can result in an increase of the internal freezer temperature (Thawing).

## **Changing the illumination lamp**

To change the lamp used for illumination of your refrigerator, please call your Authorized Service.

The lamp(s) used in this appliance is not suitable for household room illumination. The intended purpose of this lamp is to assist the user to place foodstuffs in the refrigerator/freezer in a safe and comfortable way.

The lamps used in this appliance have to withstand extreme physical conditions such as temperatures below -20°C.

## **Cleaning and care**

### **Interior and Exterior Surfaces**



#### **Attention**

**Always unplug the power cable or switch off the circuit breaker before cleaning.**

Clean the exterior using lukewarm water and a mild detergent.

Never use detergents, abrasive or acidic agents.

Wipe the inside compartment dry.

Be careful to prevent water from getting into contact with the electrical connections of the temperature control or the interior light.

If the device is not going to be used for a long period of time, unplug the power cable and remove all food. Clean the appliance and keep the door open.

To preserve the appearance of your appliance, you can polish the exterior and the door accessories with a silicone wax.

Clean the condenser at the back of the appliance once a year using a brush or a vacuum cleaner.

Dust build-up leads to increased energy consumption.

Inspect the door gasket at regular intervals.

Clean with water only, and wipe totally dry.

## **Cleaning of the accessories**

### **Door shelves:**

Remove all food from the door shelves.

Lift the cover of the shelf upwards and pull it off sideward.

Remove the bottom of the door shelf by pushing it upwards.

### **Collecting container (Pan):**

Make sure that the pan at the back of the appliance is always clean.

Gently release the snap of the pan from the compressor by pushing it using a tool (like screwdriver), so that the pan can be removed.

Lift the pan, clean it and wipe it dry.

Re-assemble in reverse order.

### **Crisper or Drawers:**

To clean a drawer, pull it out as far as possible, tilt it upwards and then pull it out completely (Item 7-8).

## ***Practical tips and notes***

### **Cooling**

- Clean fresh food and vegetables before storing in the crisper bin.
- Always pack or wrap food, or put it in a suitable container, before storing it in the appliance.
- Wrap food which is not suitable for storage at cold temperatures in polyethylene bags (pineapple, melons, cucumbers, tomatoes etc.).
- Food with strong odour or apt to acquire odour should be wrapped in airtight or smellproof packaging material.
- Keep fresh food separate from cooked food, to avoid bacteria contamination.
- Never keep fresh meat in the fridge for more than 2 or 3 days.
- Remove any left-over canned food from the can and store it in a suitable container.
- Refer to the shelf life indicated on the food packaging.
- Do not obstruct the air circulation inside the device by covering the shelves.
- Never keep any dangerous or poisonous substances inside your device.
- Always check food that has been stored for a long period of time for its suitability for consumption.
- Do not store fresh and cooked food together in the same container.
- Close the door immediately after opening, to avoid unnecessary energy consumption.
- Do not use hard or sharp objects to remove the ice build-up.
- Do not load hot food into your appliance.

### **Freezing**

- Always leave food to thaw in a container that allows the thawing water to run off.
- Do not exceed the maximum allowable freezing capacity when freezing fresh food (see the section "Freezing")
- Do not give children ice-cream and water ices direct from the freezer.  
The low temperature may cause freeze burns on lips.
- Never re-freeze defrosted food; defrosted food must be consumed within 24 hours. Only food that has been cooked can be refrozen.
- Do not take out frozen food with wet hands.
- Store only fresh and impeccable food.
- Always use appropriate packaging material to avoid odour penetration or degradation of the food.
- Store commercially frozen food in accordance with the instructions given on the packaging.
- Freeze cooked food in small quantities. This ensures rapid freezing and maintains the quality of the food.
- Do not freeze liquid in tightly closed bottles or containers.  
The bottles/containers may burst at low temperatures.
- Carry pre-frozen food in suitable bags and place it in your freezer as soon as possible.  
Always defrost food in the fridge compartment.



**Examples of Use**

White wine, beer and mineral water	chill before use
Bananas	do not store in a fridge
Fish or offal	store in polyethylene bags only
Cheese	use airtight containers or polyethylene bags; for best results, take out from the fridge an hour before consumption.
Melons	store only for a short period of time, use airtight packaging/wrapping
Raw meat and poultry	do not store together with delicate food such as cooked food or milk

**Placing the food**

Freezer compartment shelves	Various frozen food such as meat, fish, ice cream, vegetables and etc.
Egg holder	Egg
Fridge compartment shelves	Food in pans, covered plates and closed containers
Fridge compartment door shelves	Small and packaged food or drinks (such as milk, fruit juice and beer)
Crisper	Vegetables and fruits
Fresh zone compartment	Delicatessen products (cheese, butter, salami and etc.)

**Setting recommendation**

Freezer Compartment Adjustment	Fridge Compartment Adjustment	Explanations
-18 or -20°C	4°C	This is the normal recommended setting.
-22 or -24°C	4°C	These settings are recommended when the ambient temperature exceeds 30°C.
Quick Freeze	4°C	Use when you wish to freeze your food in a short time. Your refrigerator will return to its previous mode when the process is over.
-18°C or colder	2°C	If you think that your fridge compartment is not cold enough because of the hot conditions or frequent opening and closing of the door.
-18°C or colder	Quick Fridge	You can use it when your fridge compartment is overloaded or if you wish to cool down your food rapidly. It is recommended that you activate quick fridge function 4-8 hours before placing the food.

## ***Normal operating noises***

### **Various functional noises are completely normal due to the operation of the cooling system of your appliance;**

- Gurgling, hissing, boiling or bubbling noises are caused by the refrigerant, circulating inside the cooling system. These noises can still be heard for a short period of time after the compressor shuts off.
- Sudden, sharp cracking or popping noises are caused by the expansion and contraction of the inside walls or some components inside the cabinets.
- Buzzing, whirring, pulsating or high-pitched humming noises are caused by the compressor. These noises are slightly louder at the start-up of the compressor and reduce when the appliance reaches the operating temperatures.

### **Also to avoid disturbing vibrations and noises make sure that;**

- Your refrigerator is standing level on all four feet.
- Your refrigerator is not in contact with the walls, surrounding objects or kitchen cabinets and furniture.
- Cans, bottles or dishes inside the refrigerator are not touching and rattling against each other.
- All shelves and bins are mounted correctly inside the refrigerator cabinets and doors.

## ***Practical advice concerning the reduction of the electricity consumption***

1. Make sure that the appliance is located in well-ventilated areas, far from any source of heat (cooker, radiator etc.). At the same time, the location of the appliance must be done in such a way that it prevents it to be under the direct incidence of the sunbeams.
2. Make sure that the food purchased in refrigerated/frozen condition is placed into the appliance as soon as possible, especially during summertime. It is recommended to use thermal insulated bags to transport the food home.

3. We recommend the thawing of the packets taken out from the freezer compartment be done in the refrigerator compartment. For this purpose, the packet which is going to be thawed will be placed in a vessel so that the water resulting from the thawing does not leak in the refrigerator compartment. We recommend you to start the thawing at least 24 hours before the use of the frozen food.
4. We recommend reducing the number of door openings to the minimum.
5. Do not keep the door of the appliance open more than necessary and make sure that after each opening the door is well closed. When doors are open, warm air enters the fridge/freezer cabinets and the appliance consumes more energy to cool down the foodstuffs. Thus please do not open doors frequently in order to save energy and to keep foods at ideal storage temperature.
6. Maximum frozen food storage volume is achieved without using the middle and upper drawer provided in the freezer compartment. Energy consumption of your appliance is declared while the freezer compartment is fully loaded without using the middle and upper drawer.
7. Do not block the freezer fan grill by placing foods in front. There must always be left minimum 3 cm open distance in front of the freezer fan grill to allow necessary air flow to freeze the compartment efficiently.
8. If you do not plan to store foodstuff in freshfood compartment, please activate Eco Fuzzy function for energy saving. Freezer compartment keeps freezing normally.
9. Activate "Energy Saving Function". When energy Saving Function is active, all icons on the display will turn off except energy saving icon. All icons will be lightened, if freshfood door is opened or display is touched.
10. Recommended temperature settings are +4°C and -20°C for freshfood and freezer compartments respectively.

**What, if....****1- The appliance will not work, even though it is switched on.**

- Check if the power cable is properly connected!
- Check if the mains supply is in order, or if a circuit breaker has been tripped!
- Check the temperature control for correct setting!

**2- There is a power failure.**

Keep the doors of your device closed. Frozen food will not be affected if the power failure lasts less than the 'Conservation Time From Failure' (hours) declaration mentioned in the Technical Features leaflet. If the power failure lasts longer, check the food and consume it immediately.

You can also cook the defrosted food and then re-freeze it.

**3- The interior light does not work.**

Check the power supply!

Check the installation of the light bulb! Unplug the power cable before checking the light bulb. (Also see the section "Replacing the interior light")

**4- There is high temperature alarm**

If the actual temperature of the freezer compartment is warm then the alarm icon on the display (**Fig. 2/1**) lights on. The alarm icon lights off when the actual temperature of the freezer compartment cools down.

The high temperature alarm may rise up due following situations.

- Warm food storage
- Warm air in the freezer compartment
- Freezer door is left open for a long time

If the high temperature alarm remains on for more than 24 hours then contact with the customer service.

The high temperature alarm is not active in 24 hours after plugging the appliance into the electricity.

**5- There is error messages and alarm**

Incase any failure condition due wiring connection of the appliance occurs, and then the alarm icon on the display (**Fig. 2/1**) starts blinking together with the relevant error message.

Incase some certain characters (E0, E3, ..etc.) appear on the display then contact with the customer service.

The alarm icon lights off just after the removal of the failure.

**6- There is actual fridge temperature failure**

The appliance performs cooling considering the fridge set temperature. The actual fridge temperature shown on the display will reach the adjusted fridge set temperature, when the packages are cold enough.

There may be some oscillations on the actual fridge temperature shown on the display due;

- The fridge door is Opened / Closed frequently
- Loading warm packages inside the fridge.
- Leaving the fridge door open for a long period of time

**8- Other possible malfunctions**

Not every malfunction is a case for our customer service. Very often, you can easily resolve the problem without requesting service.

Before requesting service, please check if the malfunction has been caused by an operating error. If this is the case, and a service has been requested, a service charge will be levied even if the device is still under guarantee.

If the problem persists please contact your dealer or customer service.

Please have the type and serial number of your device when calling. The rating label is located inside.

### Door Open Alarm

There is a built in buzzer in the appliance that will inform customer if the fridge door is left open for a minute. This alarm is a periodic alarm and it reminds the customer that the fridge door is left open.

There is no buzzer alarm related to freezer door.

In order to stop the door open alarm, it is enough to press any button on the display or close the door. Thus the alarm will stop till next time.

### *Reversing the doors*

The door of your refrigerator is designed to operate towards both sides at your convenience. If you want the door to open towards the other side, please call the nearest authorized maintenance service for assistance.



The symbol  on the product or on packaging indicates that this product may not be treated as household waste. Instead it shall be handed over to the applicable collection point for the recycling of electrical and electronic equipment. By ensuring this product is disposed of correctly, you will help prevent potential negative consequences for the environment and human health, which could otherwise be caused by inappropriate waste handling of this product. For more detailed information about recycling of this product, please contact your local city office, your household waste disposal service or the shop where you purchased the product.

Nous vous félicitons d'avoir choisi l'un de nos produits qui vous procurera certainement de nombreuses années de fonctionnement de qualité.

### **La sécurité d'abord !**

Veillez lire le manuel d'utilisation attentivement. Elle contient des informations importantes relatives à l'utilisation de votre appareil. Si vous ne vous conformez pas aux instructions, vous risquez de perdre votre droit à la maintenance pendant la période de garantie. Veuillez conserver ce manuel soigneusement et le transmettre aux utilisateurs ultérieurs le cas échéant.

- Ne branchez pas votre appareil à l'alimentation électrique avant d'avoir enlevé tous les emballages et protections de transport.
- Si l'appareil a été transporté à l'horizontale, laissez-le en position verticale pendant au moins 4 heures avant de le brancher afin que le système se stabilise.
- L'utilisation de cet appareil s'applique exclusivement à l'usage prévu, c'est-à-dire à la conservation et congélation des denrées alimentaires.
- L'utilisation de cet appareil dans une pièce non chauffée et froide telle qu'un garage, jardin d'hiver, annexe, abri, à l'extérieur, etc. n'est pas recommandée. Se référer à la section « Emplacement ».
- À la réception de l'appareil, vérifiez qu'il ne soit pas endommagé et que les pièces et accessoires soient en parfait état.
- N'utilisez pas un appareil endommagé. En cas de doute, vérifiez auprès de votre vendeur.
- Veillez à ce que les enfants ne jouent pas avec l'appareil.
- Ne pas s'asseoir ou monter sur l'appareil ou les pièces coulissantes, et ne pas permettre aux enfants de s'y asseoir ou monter dessus.
- Ne vous suspendez pas à la porte de l'appareil.
- Votre appareil ne contient pas de réfrigérants fluorés (CFC/HFC), mais contient le réfrigérant isobutane (R 600a), un gaz naturel qui contribue à préserver l'environnement. (R 600a) est facilement inflammable. Assurez-vous donc que le circuit de refroidissement ne soit pas endommagé pendant le transport ou l'installation.

En cas de dommage ;

- Évitez les flammes vives, sources d'étincelles et substances inflammables.
- Aérez immédiatement la pièce où se trouve l'appareil.
- Si le réfrigérant s'échappe et entre en contact avec les yeux, il peut occasionner des blessures.
- La superficie de la pièce dans laquelle l'appareil est installé ne doit pas être inférieure à 10 mètres cube.
- Ne jetez pas l'appareil au feu. L'isolation de votre appareil contient des substances non CFC qui sont inflammables.
- Veuillez contacter les autorités locales de votre région pour obtenir des renseignements concernant les méthodes de mise au rebut et les endroits disponibles.

 **Avertissement** - Veillez à ce que les conduits d'aération de l'enceinte de l'appareil ou de la structure intégrée ne soient pas obstrués.

 **Avertissement** - N'utilisez pas d'outils mécaniques ou autres moyens pour accélérer le processus de décongélation autres que ceux qui sont recommandés par le fabricant.

 **Avertissement** - N'abîmez pas le circuit réfrigérant.

 **Avertissement** - Ne faites pas fonctionner d'appareils électriques à l'intérieur des compartiments de stockage de denrées de l'appareil, sauf s'ils sont recommandés par le fabricant.

- Évitez de toucher l'installation métallique du condenseur situé au dos de l'appareil ; au risque de vous blesser.
- En cas d'anomalie, débranchez en premier lieu l'appareil de l'alimentation électrique.
- Avant de procéder au nettoyage de l'appareil, débranchez toujours la prise de courant ou coupez le fusible.

Ne tirez pas sur le câble - tirez à partir de la prise.

- Les réparations de l'appareillage électrique doivent être réalisées par des techniciens qualifiés. Si le câble d'alimentation est endommagé, il doit être remplacé par le constructeur ou service clientèle afin d'écartier tout danger.

Les pièces détachées d'origine sont disponibles pendant 10 ans, à compter de la date d'achat du produit.

## Instructions de transport

L'appareil doit être transporté en position debout uniquement.

Avant les résultats du test réalisé au magasin, l'emballage de l'appareil doit être intact.

S'il est transporté couché, l'appareil ne peut être mis en service que 4 heures après avoir été redressé.

L'appareil doit être protégé contre la pluie, l'humidité et autres conditions atmosphériques.

La responsabilité du fabricant n'est pas engagée en cas de non-respect des instructions de sécurité.

### Mise au rebut

Rendez l'appareil inutilisable immédiatement. Débranchez la prise d'alimentation et coupez le câble électrique. Retirez ou détruisez les fermetures à bascule ou à ressort avant de vous débarrasser de l'appareil. Ceci permet d'éviter aux enfants de s'enfermer dans l'appareil et de mettre ainsi leur vie en danger.

## Installation de l'appareil

- Ne faites pas fonctionner votre appareil dans un local dont la température peut baisser au-dessous de 10 °C la nuit et/ou particulièrement en hiver. En cas de températures inférieures, l'appareil peut ne pas fonctionner correctement et réduire ainsi la durée de conservation des denrées.

- L'ordre de climats de votre appareil est indiqué dans la notice des caractéristiques techniques et indiqué sur l'étiquette de classement située à l'intérieur de l'appareil. Elle stipule les températures ambiantes de fonctionnement appropriées comme indiqué ci-dessous.

### Classe climatique Températures ambiantes

SN.....	+10 °C à 32 °C
N .....	+16 °C à 32 °C
ST .....	+16 °C à 38 °C
T.....	+16 °C à 43 °C
SN-ST.....	+10 °C à 38 °C
SN-T .....	+10 °C à 43 °C

## Emplacement

Placez l'appareil uniquement dans des endroits secs pouvant être aérés comme l'indique l'illustration.

Évitez l'exposition directe à la lumière du soleil ou à des sources de chaleur telles qu'un four ou un radiateur.

Si cela n'est pas possible, il est indispensable d'observer les distances minimales suivantes :

Cuisinières électriques : 3,00 cm

Radiateur : 3,00 cm

Dispositifs de réfrigération : 2.50 cm

- Veillez à ce que la circulation d'air soit adaptée à votre appareil.

- Assurez-vous de laisser suffisamment d'espace autour de l'appareil pour que l'air puisse circuler librement (**Figure 3**).

Ajustez les cales plastiques d'espacement fournies avec l'appareil par rapport au mur en tournant d'1/4 de tour vers le condenseur à l'arrière de l'appareil (**Figure 4**).

- L'appareil doit être placé sur une surface lisse. Les deux pieds avant peuvent être ajustés si nécessaire (**Figure 5**). Pour faire en sorte que votre appareil soit à niveau, réglez les deux pieds avant en tournant dans le sens des aiguilles d'une montre ou dans le sens inverse jusqu'à ce que l'appareil soit bien calé au sol.

Un bon réglage des pieds évite les vibrations et les bruits excessifs.

## Branchements électriques

### Avertissement

Cet appareil doit être branché à une borne de mise à la terre.

- Vérifiez si le type de courant et le voltage de votre installation correspondent aux indications de la plaque signalétique située à l'intérieur de l'appareil.

- La sécurité électrique de l'appareil n'est assurée que si le système de mise à la terre de l'habitation a été installé en conformité aux normes.

- Lors de l'installation de l'appareil, veillez à ce que le câble d'alimentation ne soit pas coincé dessous, dans quel cas ce dernier serait endommagé.

- Veillez à ce que la prise soit facile d'accès.

N'utilisez pas de prise multiple ou de rallonge.

## Apprendre à connaître votre appareil



### Avertissement

Les renseignements suivants relatifs aux accessoires sont fournis pour information. Les accessoires ci-dessous peuvent ne pas correspondre exactement aux accessoires de votre appareil.

### Figure 1

1. Bandeau de commande
2. Éclairage intérieur
3. Congélation des produits frais
4. Clayette support bouteille
5. Clayettes réglables
6. Couvercle du bac à légumes
7. Bacs à légumes
8. Compartiment de la zone fraîche
9. Bac à glaçons & support
10. Compartiment de congélation rapide
11. Compartiment de conservation des denrées surgelées
12. Pieds avant réglables
13. Clayette à bocaux
14. Clayette range-bouteilles
15. Ventilateur du congélateur

### \* Optionnel

Le ventilateur a pour but de fournir la circulation d'air au compartiment.

## Avant la mise en service

Avant de commencer à faire fonctionner votre appareil, les points suivants doivent être inspectés à nouveau par mesure de sécurité :

- L'appareil est-il correctement installé au sol?
- L'espace est-il suffisant pour permettre une bonne circulation d'air ?
- L'intérieur est-il propre ? (reportez-vous également à la section "Nettoyage et entretien")
- Branchez alors l'appareil au réseau électrique.

Le compresseur est en marche ; l'éclairage intérieur s'allume quand la porte du réfrigérateur est ouverte.

N'introduisez pas les denrées dans le réfrigérateur avant que la température atteigne le niveau souhaité.

## Réglage de la température de fonctionnement

La température des compartiments produits frais et congélateur peut être ajustée par l'affichage électronique (**Figure 2**)

Le symbole « ION » s'allume en continu à l'écran et indique que votre appareil est doté d'un ioniseur.

L'ioniseur est un dispositif électronique qui élimine les bactéries contenues dans le compartiment des produits frais. Il fonctionne pendant certains intervalles de temps, la mise en marche / l'arrêt du dispositif étant contrôlés par un algorithme spécial.

L'ioniseur s'éteint à l'ouverture de la porte du compartiment des produits frais.

### Système de réfrigération Dual :

Votre réfrigérateur est équipé de deux systèmes de réfrigération séparés destinés à refroidir le compartiment des aliments frais et le compartiment de congélation du réfrigérateur. Ainsi, l'air du compartiment des produits frais et l'air du compartiment de congélation ne sont pas mélangés. Grâce à ce système de réfrigération séparée, les vitesses de réfrigération sont beaucoup plus élevées que pour des réfrigérateurs normaux. Par ailleurs, les odeurs des compartiments ne sont pas mélangées. Par ailleurs, une économie d'énergie supplémentaire est fournie car la décongélation se fait individuellement.

## Bandeau indicateur

### Figure 2

Le bandeau indicateur vous permet de régler la température et de contrôler les autres fonctions liées au produit sans ouvrir la porte du produit. Appuyez simplement les inscriptions sur le bouton approprié pour régler des fonctions.

#### 1. Coupure d'électricité / Température élevée / Voyant d'avertissement d'erreur

Ce voyant (!) s'allume en cas de coupure d'électricité, de défaut de température élevée et d'avertissement d'erreur.

Au cours des coupures d'électricité prolongées, la température maximale du compartiment congélateur s'affiche sur l'écran numérique. Après le contrôle des aliments dans le compartiment congélateur (❄), appuyez sur le bouton de désactivation de l'alarme pour annuler l'avertissement.

Veillez consulter la section « Solutions conseillées pour le dépannage » de votre manuel si vous observez que ce voyant est allumé.

#### 2. Fonction Économie d'énergie (Arrêt de l'affichage) :

Si les portes de produit sont maintenues fermées pour une fonction d'économie d'énergie de longue durée est automatiquement activé après 1 minute et économie d'énergie symbole est allumé. (⏻)

Si la fonction Économie d'énergie est active, tous les symboles de l'écran hormis celui de l'Économie d'énergie s'éteindront. Lorsque la Fonction Économie d'énergie est active, si vous appuyez sur un bouton quelconque ou ouvrez la porte, cette fonction sera désactivée et les symboles qui se trouvent à l'écran redeviendront normaux. La fonction Économie d'énergie est activée à la sortie de l'appareil de l'usine et ne peut être annulée.

#### 3. Fonction de réfrigération rapide

Appuyez sur ce bouton pour activer ou désactiver la fonction de cuisson rapide (🔥)

☑ Utilisez la fonction de refroidissement rapide lorsque vous souhaitez refroidir rapidement les aliments placés dans le compartiment réfrigérateur. Si vous souhaitez refroidir de grandes quantités d'aliments frais, nous vous recommandons d'activer cette fonction au préalable.

☑ Après 1 heure de temps ou lorsque le compartiment réfrigérateur atteint la température souhaitée, la fonction de refroidissement rapide s'annulera automatiquement si vous ne le faites pas.

☑ Cette fonction n'est pas reprise lorsque le courant est rétabli après une panne de courant.

#### 4. Bouton de réglage de la température du compartiment réfrigérateur

Appuyez sur ce bouton pour régler la température du compartiment réfrigérateur à 8, 7, 6, 5, 4, 3, 2, 1, 8 respectivement. Appuyez sur ce bouton pour définir la température souhaitée pour le compartiment du réfrigérateur. (°C)

#### 5. Fonction Vacances

Pour activer la fonction Vacances, appuyez sur ce bouton (🌴) pendant 3 secondes. Le voyant du mode Vacances (🌴) s'allume.

Si la fonction Vacances est activée, l'inscription "- " s'affiche sur l'indicateur de température du compartiment réfrigérateur et aucun refroidissement actif n'est sélectionné sur le compartiment réfrigérateur.

Il n'est pas adapté de conserver les denrées dans le compartiment réfrigérateur lorsque cette fonction est activée. D'autres compartiments doivent continuer à se refroidir conformément à leur température réglée.

Pour annuler cette fonction, appuyez à nouveau sur le bouton de la **fonction Vacances**.

#### 6. Avertissement d'alarme désactivée :

En cas de coupure d'électricité/d'alarme de température élevée, appuyez sur le bouton d'alarme désactivée (🔔) pour annuler l'alarme, après avoir inspecté les aliments placés dans le compartiment congélateur.

#### 7. Verrouillage des commandes

Appuyez simultanément sur le bouton de verrouillage des commandes (🔒) pendant 3 secondes. L'icône du verrouillage des commandes (🔒) s'allume et le mode verrouillage des commandes est activé. Les boutons ne fonctionneront pas si le mode Verrouillage des commandes est actif. Appuyez simultanément sur le bouton Key lock pendant 3 secondes à nouveau. Lorsque l'icône de verrouillage des commandes s'éteint, le mode Verrouillage des commandes est désactivé.

Utilisez la touche de **verrouillage des commandes** si vous voulez évitez de changer le réglage de la température du réfrigérateur (🔒).

#### 8. Eco fuzzy

Maintenez enfoncé le bouton éco floue une fois pour activer la fonction écologique floue. Le réfrigérateur commencera à fonctionner dans le mode le plus économique au moins 6 heures



plus tard, et l'indicateur d'utilisation économique s'allumera lorsque la fonction sera active (  ). Appuyez et maintenez enfoncé le bouton Eco fuzzy pendant 3 secondes pour désactiver la fonction Eco fuzzy.

Ce témoin s'allume après 6 heures lorsque le bouton Eco fuzzy est activé.

### 9. Bouton de réglage de la température du compartiment de congélation

Appuyez sur ce bouton pour régler la température du compartiment de congélation à -18,-19,-20,-21,-22,-23,-24, -18... respectivement. Appuyez sur ce bouton pour définir la température souhaitée pour le compartiment congélateur. (  )

### 10. Voyant du distributeur de glaçons désactivé (uniquement sur les produits avec la machine Icematic)

Indique si le distributeur de glaçons est activé ou non. Si l'indicateur (  ) est activé, alors le distributeur de glaçons ne fonctionne pas. Pour activer le distributeur de glaçons à nouveau, maintenez le bouton Marche-Arrêt enfoncé pendant 3 secondes.

 L'arrivée d'eau du réservoir à eau sera arrêtée en sélectionnant cette fonction. Toutefois, les glaçons déjà formés peuvent être retirés du distributeur.

### 11. Bouton de fonction Congélation rapide /Bouton marche/arrêt du distributeur de glaçons

Appuyez sur ce bouton pour activer ou désactiver la fonction de congélation rapide. Lorsque vous activez la fonction, le compartiment congélateur sera refroidi à une température inférieure à la valeur de consigne. (  )

 Pour activer et désactiver le distributeur de glaçons, maintenez le bouton enfoncé pendant 3 secondes (uniquement sur les produits avec la machine Icematic).

Utilisez la fonction de congélation rapide lorsque vous souhaitez congeler rapidement les aliments placés dans le compartiment réfrigérateur. Si vous souhaitez congeler de grandes quantités d'aliments, nous vous recommandons d'activer cette fonction au préalable.

 Après 25 heures de temps ou lorsque le compartiment réfrigérateur atteint la température souhaitée, la fonction de congélation rapide s'annulera automatiquement si vous ne le faites pas.

 Cette fonction n'est pas reprise lorsque le courant est rétabli après une panne de courant.

## 12. Voyant d'économie d'énergie

Indique que le réfrigérateur fonctionne en mode d'économie d'énergie. (  ) Cet indicateur sera activé si la température du compartiment congélateur est réglée sur -18 ou si le refroidissement à économie d'énergie est réalisé suite à l'activation de la fonction Eco Extra.

 Le voyant d'économie d'énergie s'éteint lorsque la fonction de réfrigération ou de congélation rapides est sélectionnée.

## Réfrigération

### Conservation des denrées

Le **compartiment réfrigérateur** est destiné à la conservation à court terme d'aliments frais et boissons.

Conservez les produits laitiers dans le compartiment prévu à cet effet dans le réfrigérateur.

Les bouteilles peuvent être stockées sur la clayette support bouteilles ou dans le balconnet range bouteilles de la porte.

La viande crue sera conservée de manière optimale dans un sac en polyéthylène dans le compartiment situé tout en bas du réfrigérateur.

Laisser refroidir les aliments et boissons à la température ambiante avant de les mettre dans le réfrigérateur.

Il est conseillé de ne pas conserver les aliments congelés au-dessus du couvercle du bac à légumes lors de leur dégivrage.

Les autres compartiments peuvent être utilisés pour la décongélation.

### Attention

Conservez l'alcool à forte concentration debout et bien fermé uniquement.

### Attention

Ne conservez pas de substances explosives ni de récipients à gaz propulseurs inflammables (crème en bombe, bombes aérosols etc.) dans l'appareil. Un **risque d'explosion** existe.

## Congélation

### Congeler les denrées

La partie congélation porte le  symbole. Vous pouvez utiliser l'appareil non seulement pour congeler les aliments frais, mais aussi pour conserver les produits surgelés. Veuillez vous référer aux recommandations indiquées sur l'emballage de votre aliment.

### Attention

Ne pas congeler de boissons gazeuses car le liquide congelé peut faire éclater la bouteille. Soyez prudents avec les produits congelés tels que les glaçons colorés.

Ne dépassez pas le pouvoir de congélation de votre appareil par 24 heures. Voir la notice des Caractéristiques techniques.

Afin de préserver la qualité des aliments, la congélation doit être effectuée le plus rapidement possible.

Ainsi, le pouvoir de congélation ne sera pas dépassé et la température à l'intérieur du congélateur ne montera pas.

### Attention

Conservez toujours les aliments déjà surgelés séparément des denrées qui viennent d'y être placées.

Lorsque vous surgelez un aliment chaud, le compresseur de réfrigération fonctionnera tant que l'aliment n'est pas complètement congelé. Cela peut causer un refroidissement excessif temporaire du compartiment réfrigérateur.

Si vous trouvez que la porte du congélateur ou des produits frais est difficile à ouvrir juste après l'avoir fermée, ne vous inquiétez pas. Cela est dû à la différence de pression qui va se régulariser et permettra d'ouvrir la porte normalement au bout de quelques minutes.

Vous entendrez un bruit d'aspiration juste après avoir fermé la porte. Ceci est tout à fait normal.

### Compartiment Fraîcheur

Vous pouvez augmenter le volume interne de votre réfrigérateur en enlevant le compartiment amuse-gueule souhaité. Tirez le compartiment vers vous jusqu'à ce qu'il soit interrompu par la butée. Levez la partie avant d'environ 1 cm, et tirez de nouveau le compartiment vers vous pour l'enlever entièrement.

Vous pouvez introduire les denrées à congeler dans ces compartiments afin de les préparer à l'opération de congélation. Vous pouvez également utiliser ces compartiments si vous souhaitez conserver vos aliments à une température quelque peu inférieure à celle du compartiment de réfrigération.



### Fabrication de glaçons

Remplissez les bacs à glaçons d'eau jusqu'aux  $\frac{3}{4}$  et introduisez les dans le congélateur.

Dès que l'eau est devenue glace, vous pouvez sortir les glaçons.

N'utilisez jamais d'objets tranchants tels que couteaux ou fourchettes pour démouler les glaçons. Il y a un risque de blessure !

Laisser plutôt les glaçons dégeler légèrement ou bien mettez le fond du bac dans l'eau pendant un petit moment.

### Dégivrage de l'appareil

**L'appareil est un réfrigérateur anti-givre. Il n'y aura donc pas d'accumulation de givre à l'intérieur du compartiment de stockage de nourriture.**

Cependant, un dégivrage automatique se met en route dans la zone d'évaporation de l'appareil si nécessaire. L'eau s'écoule dans un réservoir situé à l'arrière de l'appareil et s'évapore automatiquement par la chaleur du compresseur (**Figure 6**).

Veillez à ce que le réservoir soit installé correctement au dessus du compresseur.

### Avertissements !

Les ventilateurs des compartiments congélateur et produits frais font circuler de l'air froid. N'insérez jamais d'objets derrière la protection. Veillez à ce que les enfants ne jouent pas avec les ventilateur du congélateur et du compartiment de produits frais. Ne conservez jamais de produits contenant du gaz propulseur inflammable (crème en bombe, bombes aérosols, etc.) ou des substances explosives. Ne recouvrez pas les clayettes de matériaux de protection qui pourraient obstruer la circulation d'air. Veillez à ce que les enfants ne jouent pas avec l'appareil et ne touchent pas aux commandes. N'obstruez pas la protection du ventilateur pour garantir les meilleures performances de votre appareil. (**Figure 9 et 10**)

### Avertissement !

Votre appareil est équipé de 2 ventilateurs de circulation essentiels au fonctionnement du réfrigérateur. Veuillez vous assurer que les ventilateurs ne sont pas bloqués (arrêtés) ou obstrués par les denrées ou par les emballages. Tout blocage (arrêt) ou obstruction du ventilateur peut donner lieu à une augmentation de la température interne du congélateur (décongélation).

## Remplacement de la lampe

Pour remplacer la lampe d'éclairage du réfrigérateur, veuillez contacter le service après-vente agréé.

La lampe (s) utilisé dans cet appareil ne convient pas pour l'éclairage de la salle de ménage. Le but visé par cette lampe est d'aider à l'utilisateur de placer les aliments dans le réfrigérateur / congélateur d'une manière sûre et confortable. Les voyants utilisés dans cet appareil doivent résister aux conditions physiques extrêmes telles que des températures inférieures à -20°C.

## Nettoyage et entretien

### Surfaces Intérieures et Extérieures



#### Attention

**Débranchez toujours le câble d'alimentation ou coupez le disjoncteur avant de procéder au nettoyage.**

Laver l'extérieur à l'eau tiède additionnée d'un produit nettoyant doux.

N'utilisez jamais de détergents ou d'agents abrasifs ou acides.

Séchez l'intérieur du compartiment.

Veillez à ce que l'eau n'entre pas en contact avec les connections électriques de la commande de température or l'éclairage intérieur.

En cas de non utilisation de l'appareil pendant une période prolongée, débranchez le câble d'alimentation et retirez toutes les denrées.

Nettoyez l'appareil et maintenez la porte ouverte. Pour préserver l'apparence de votre appareil, vous pouvez polir l'extérieur et les accessoires de la porte à l'aide de cire en silicone.

Nettoyez le condenseur à l'arrière de l'appareil une fois par an à l'aide d'une brosse ou d'un aspirateur. L'accumulation de poussière entraîne une plus grande consommation d'énergie. Inspectez le joint de porte de temps en temps. Nettoyez à l'eau uniquement et séchez complètement.

### Nettoyage des accessoires

#### Balconnets de porte :

Sortez tous les produits des balconnets.

Soulevez le couvercle du balconnet vers le haut et enlevez-le latéralement.

Retirez le fond du balconnet en le poussant vers le haut.

#### Récipient récupérateur (Bac) :

Vérifiez que le bac à l'arrière de l'appareil soit toujours propre.

Dégagez doucement la fermeture du bac du compresseur en le poussant au moyen d'un outil (tel qu'un tournevis), afin que la cuvette puisse être enlevée.

Soulevez le bac, nettoyez-le et séchez-le à l'aide d'un chiffon.

Réassemblez selon l'ordre inverse.

#### Bac à légumes ou Tiroirs :

Pour nettoyer un tiroir, faites le glisser autant que possible, soulevez-le et retirez-le ensuite complètement (**Figure 7-8**).

## Conseils pratiques et remarques

### Réfrigération

- Nettoyez les produits et légumes frais avant de les introduire dans le bac à légumes.
- Emballez ou enveloppez toujours les aliments ou mettez-les dans des récipients appropriés avant de les placer dans l'appareil.
- Emballez les aliments qui ne se conservent pas à basse température dans des sacs en polyéthylène (ananas, melons, concombres, tomates etc.).
- Les produits à forte odeur ou ayant tendance à développer une odeur devront être enveloppés dans un emballage hermétique ou résistant aux odeurs.
- Séparez les produits frais des aliments cuisines afin d'éviter une contamination microbienne.
- Ne conservez jamais la viande crue au réfrigérateur plus de 2 ou 3 jours.
- Videz le reste de nourriture contenu dans la boîte de conserve et conservez-le dans un récipient approprié.
- Référez-vous à la durée de conservation indiquée sur l'emballage.
- N'obstruez pas la circulation d'air à l'intérieur de l'appareil en couvrant les clayettes.
- Ne conservez jamais de substances dangereuses ou toxiques dans votre appareil.
- Inspectez toujours la nourriture qui a été stockée pendant longtemps pour s'assurer qu'elle soit comestible.
- Ne conservez pas les produits frais et les aliments cuisines ensemble dans le même récipient.
- Fermez la porte immédiatement après l'avoir ouverte afin d'éviter une consommation d'énergie inutile.
- N'utilisez pas d'objets durs ou tranchants pour enlever la couche de givre.
- N'introduisez pas de denrées chaudes dans votre appareil.

### Congélation

- Laissez toujours les aliments dégeler dans un récipient qui permettent à l'eau de décongélation de s'écouler.
- Ne dépassez pas le pouvoir de congélation maximal admis quand vous congelez des produits frais (voir la section "Congélation")
- Ne donnez pas de la glace ou bâtonnets glacés dès leur sortie du congélateur :  
La basse température peut provoquer des brûlures sur les lèvres.
- Ne recongelez jamais de denrées décongelés ; les denrées décongelées doivent être consommées sous 24 heures. Seuls les aliments que l'on cuit peuvent ensuite être recongelés.
- Ne sortez pas de produits congelés avec les mains mouillées.
- Ne stockez que des aliments frais et impeccables.
- Utilisez toujours des emballages appropriés pour éviter la pénétration des odeurs ou la dégradation des aliments.
- Stockez les aliments surgelés dans le commerce selon les instructions indiquées sur l'emballage.
- Congelez les aliments cuisines en petites quantités. Cela assure une congélation rapide et préserve la qualité des aliments.
- Ne congelez pas de liquide dans des bouteilles ou récipients très serrés.  
Les bouteilles/récipients pourraient éclater à basse température.
- Transportez les produits surgelés dans des sacs appropriés et placez-les dans votre congélateur dès que possible.  
Dégeler toujours les aliments dans le compartiment réfrigérateur.

**Exemples d'Utilisation**

Vin blanc, bière et eau minérale	rafraîchir avant usage
Bananes	ne pas conserver au réfrigérateur
Poisson ou abats	conserver dans des sacs en polyéthylène uniquement
Fromage	utiliser des récipients hermétiques ou sacs en polyéthylène ; pour des résultats optimaux, sortir du réfrigérateur une heure avant la dégustation.
Melons	à conserver pendant une courte durée uniquement, utiliser des emballages hermétiques
Viande crue ou volaille	à ne pas conserver avec des produits délicats tels que les aliments cuisinés ou le lait

**Disposition des denrées**

Clayettes du compartiment congélation	Différentes denrées congelées comme de la viande, du poisson, des crèmes glacées, des légumes, etc.
Support à œufs	Œufs
Clayettes du compartiment de réfrigération	Nourriture dans des casseroles, assiettes couvertes et récipients fermés
Balconnets de la porte du compartiment de réfrigération	Produits ou boissons de petite taille et sous emballage (comme du lait, des jus de fruits ou de la bière)
Bac à légumes	Fruits et légumes
Compartiment de la zone fraîche	Produits délicats (fromage, beurre, salami, etc.)

**Réglage recommandé**

Compartiment congélateur Réglage	Compartiment réfrigérateur Réglage	Explications
-18 ou -20°C	4°C	Voici le réglage normal recommandé.
-22 ou -24°C	4°C	Ces réglages sont recommandés lorsque la température ambiante dépasse 30 °C.
Congélation rapide	4°C	Cet indicateur est utilisé lorsque vous voulez congeler vos denrées pendant une courte période. Le réfrigérateur retournera à son mode de fonctionnement précédent lorsque le processus sera terminé.
-18°C ou plus froid	2°C	Si vous pensez que le compartiment de réfrigération n'est pas assez froid à cause de la chaleur ou des ouvertures / fermetures fréquentes de la porte.
-18°C ou plus froid	Réfrigération rapide	Vous pouvez utiliser ce réglage lorsque le compartiment de réfrigération est surchargé ou lorsque vous souhaitez refroidir rapidement vos denrées. Il est conseillé d'activer la fonction de réfrigération rapide pendant 4 à 8 heures de temps avant d'introduire les denrées.

## ***Bruits normaux de fonctionnement***

**Divers bruits de fonctionnement sont complètement normaux en raison du fonctionnement du système réfrigérant de votre appareil ;**

- Des bruits de gargouillement, sifflement, ébullition ou bouillonnement sont occasionnés par le gaz qui circule dans le système réfrigérant. Ces bruits se font encore entendre pendant un instant après que le compresseur se soit éteint.
- Des bruits soudains et aigus de coup ou bruits secs sont produits par l'expansion et la contraction des parois intérieures ou de composants à l'intérieur des rangements.
- Des bruits de bourdonnement, ronronnement, de vibration ou de vrombissement aigu sont provoqués par le compresseur. Ces bruits sont légèrement plus forts au démarrage du compresseur et s'atténuent lorsque l'appareil atteint les températures de fonctionnement.

**Aussi, afin d'éviter des vibrations et bruits gênants, assurez- vous que :**

- Votre réfrigérateur est à plat sur ces quatre pieds.
- Votre réfrigérateur ne touchent pas les murs, objets environnant ou placards et meubles de cuisine.
- Les conserves, bouteilles ou plats à l'intérieur du réfrigérateur n'entrent pas en contact et ne s'entrechoquent pas.
- Toutes les clayettes et casiers sont installés correctement dans les compartiments et portes du réfrigérateur.

## ***Conseil pratique concernant la réduction de la consommation électrique***

1. Veillez à ce que l'appareil se trouve dans un espace bien aéré, loin d'une éventuelle source de chaleur (cuisinière, radiateur, etc.). Parallèlement, le choix de l'emplacement de l'appareil doit se faire de façon à éviter qu'il se trouve exposé aux rayons directs du soleil.
2. Veillez à ce que les denrées déjà réfrigérées/congelées au moment de leur achat soient introduites dans l'appareil le plus tôt possible, surtout pendant l'été. Nous vous conseillons d'utiliser des sacs à isolation thermique pour conserver vos denrées d'un réfrigérateur/congélateur à un autre.

3. Nous vous recommandons également de veiller à ce que le dégivrage des emballages sortis du compartiment congélateur se fasse dans le compartiment réfrigérateur. Pour cela, l'emballage à dégivrer sera introduit dans un récipient de sorte que l'eau issue du dégivrage ne connaisse pas de fuite dans le compartiment réfrigérateur. Nous vous conseillons de commencer le processus de dégivrage 24 heures au moins avant l'utilisation de l'aliment congelé.

4. Nous vous recommandons d'ouvrir la porte de la machine le moins de fois possible.

5. Évitez de laisser inutilement la porte de l'appareil ouverte et veillez à ce que celle-ci soit bien fermée après chaque ouverture. Lorsque les portes sont ouvertes, l'air chaud pénètre dans les compartiments réfrigérateur/congélateur et l'appareil consomme plus d'énergie pour refroidir les denrées alimentaires. Par conséquent, veuillez ne pas les ouvrir régulièrement afin d'économiser de l'énergie et conserver les aliments à la température idéale.

6. Vous pouvez conserver le maximum d'aliments congelés sans recourir aux étagères centrale et supérieure du compartiment du congélateur. La consommation énergétique de votre appareil est enclenchée alors que le compartiment du congélateur est entièrement chargé sans utiliser les étagères centrale et supérieure.

7. Évitez d'obstruer la grille du ventilateur du congélateur en posant des aliments devant cette dernière. Vous devez toujours laisser un espace minimal de 3 cm devant cette grille afin de permettre à l'air nécessaire d'y circuler pour refroidir efficacement ce compartiment.

8. Si vous n'avez pas l'intention de conserver les denrées dans le compartiment produits frais, veuillez activer la fonction Eco-Fuzzy pour économiser de l'énergie. Le compartiment congélateur continue de fonctionner normalement.

9. Activez la fonction "Économie d'énergie". Lorsque la fonction Économie d'énergie est active, toutes les icônes figurant sur l'écran disparaîtront, à l'exception de l'icône de la fonction d'économie d'énergie. Toutes les icônes s'illumineront si vous ouvrez la porte du compartiment produits frais ou touchez à l'écran.

10. Les paramètres de température recommandés sont +4°C et -20°C pour les compartiments produits frais et congélateur respectivement.

## Et si...

### 1- L'appareil ne fonctionne pas, même s'il est mis sous tension.

- Vérifiez que la prise d'alimentation est branchée correctement !
- Vérifiez que l'alimentation électrique est en état de marche, ou si le disjoncteur a été déclenché !
- Vérifiez si la commande de température est correctement réglée !

### 2- Il y a une panne de courant.

Laissez les portes de votre appareil fermées. Il n'y a pas de risque pour les aliments congelés si la panne dure moins longtemps que "l'autonomie de fonctionnement en cas de panne" (heures) indiquée dans la notice des caractéristiques techniques. Si la panne se prolonge, inspectez les aliments et consommez-les immédiatement. Vous pouvez aussi cuire les aliments crus décongelés puis les recongeler.

### 3- L'éclairage intérieur ne fonctionne pas.

Vérifiez la prise !

Vérifiez l'installation de l'ampoule ! Débranchez le câble d'alimentation avant d'inspecter l'ampoule. (Référez-vous aussi à la section "Changement de l'ampoule intérieure")

### 4- L'alarme de température élevée retentit

Si la température réelle du compartiment congélateur est haute, le symbole alarme s'affiche à l'écran (**Figure. 2/1**). Le symbole alarme s'éteint lorsque la température réelle du compartiment congélateur refroidit.

Le volume de l'alarme de température élevée peut augmenter dans les cas suivants.

- a) L'espace de conservation des denrées est chaud
- b) L'air du compartiment congélateur est chaud
- c) La porte du congélateur reste ouverte de façon prolongée

Si l'alarme de température élevée retentit pendant plus de 24 heures, contactez le service clientèle.

L'alarme de température élevée n'est activée que 24 heures après avoir branché l'appareil.

### 5- Il y a des messages d'erreur et l'alarme retentit.

En cas de panne due à l'installation électrique de l'appareil, le symbole alarme commence à clignoter à l'écran (**Figure. 2/1**) de même que le message d'erreur correspondant.

Si certains caractères (E0, E3, ..etc.) s'affichent à l'écran, contactez le service clientèle.

Le symbole alarme s'éteint juste après la résolution de la panne.

### 6- La température réelle du réfrigérateur est en panne

L'appareil procède au refroidissement en fonction du réglage de température du réfrigérateur. La température réelle du réfrigérateur affichée à l'écran atteindra le réglage de température du réfrigérateur lorsque les emballages seront assez froids.

La température réelle du réfrigérateur indiquée à l'écran peut fluctuer si :

- a) La porte du réfrigérateur est ouverte / fermée fréquemment.
- b) Des emballages chauds sont introduits dans le réfrigérateur.
- c) La porte du réfrigérateur est laissée ouverte pendant une durée prolongée.

### 7- Autres anomalies possibles

Toute anomalie n'implique pas notre service clientèle. Dans la majorité des cas, vous pouvez y remédier facilement sans avoir recours à une intervention.

Avant de demander notre assistance, veuillez vérifier si l'anomalie a été occasionnée par une erreur d'utilisation. Si c'est le cas et qu'une intervention a été demandée, des frais de service seront à votre charge même si l'appareil est encore sous garantie.

Si le problème persiste, veuillez consulter votre vendeur ou le service clientèle.

Lors de votre appel, munissez-vous du modèle et numéro de série de votre appareil. La plaque signalétique est située à l'intérieur.

### Alarme d'ouverture de porte

L'appareil est muni d'une sonnerie intégrée qui avertira le client si la porte du réfrigérateur est laissée ouverte pendant une minute. Cette alarme est une alarme périodique qui rappelle le client que la porte du réfrigérateur a été laissée ouverte.

La porte du congélateur n'est pas dotée d'une alarme.

Pour arrêter l'alarme d'ouverture de porte, il suffit d'appuyer sur n'importe quelle touche de l'écran ou de fermer la porte. Ainsi, l'alarme sera arrêtée jusqu'à la fois suivante.

### Réversibilité des portes

La porte de votre réfrigérateur est conçue pour fonctionner dans les deux sens à votre convenance. Si vous souhaitez que la porte s'ouvre dans l'autre sens, faites appel au service d'entretien agréé le plus proche.

### Recyclage



Ce produit est marqué du symbole du tri sélectif, relatif aux déchets d'équipements électriques et électroniques. Cela signifie que ce produit doit être pris en charge par un système de collecte sélectif conformément à la directive européenne 2002/96/CE, afin de pouvoir être recyclé ou démantelé dans le but de réduire tout impact sur l'environnement. Attention les produits électroniques n'ayant pas fait l'objet d'un tri sélectif sont potentiellement dangereux pour l'environnement et la santé humaine en raison de la présence potentielle de substances dangereuses.



Herzlichen Glückwunsch zum Kauf unseres Produktes, das Ihnen ganz sicher viele Jahre lang gute Dienste leisten wird.

### **Wichtige Hinweise zu Ihrer Sicherheit!**

Bitte lesen Sie die Bedienungsanleitung komplett durch. Sie enthält wichtige Informationen zum Betrieb Ihres neuen Gerätes. Wenn Sie sich nicht an die Anweisungen halten, verlieren Sie dadurch eventuell das Recht auf kostenlose Leistungen während der Garantiezeit. Bitte bewahren Sie diese Anleitung an einem sicheren Ort auf, geben Sie es an künftige Benutzer des Gerätes weiter.

- Schließen Sie Ihr Gerät nicht an die Stromversorgung an, solange nicht alle Verpackungsmaterialien und Transportsicherungen entfernt wurden.
- Wenn der Transport in waagerechter Lage durchgeführt wurde, lassen Sie das Gerät mindestens 4 Stunden aufrecht stehen, ehe Sie es einschalten, damit sich das Kühlsystem setzen kann.
- Dieses Gerät darf nur für seinen bestimmungsgemäßen Einsatzzweck verwendet werden: also zum Lagern und Einfrieren von Lebensmitteln.
- Wir raten davon ab, dieses Gerät in unbeheizten, kalten Räumen zu betreiben, wie in Garagen, Lagerräumen, Anbauten, Schuppen, Außenbereichen, und so weiter. Siehe „Aufstellungsort“.
- Achten Sie bei der Lieferung darauf, dass das Produkt nicht beschädigt ist und dass sich sämtliche Teile und Zubehörteile in einwandfreiem Zustand befinden.
- Arbeiten Sie niemals mit einem beschädigten Gerät; falls irgendwelche Zweifel bestehen sollten, fragen Sie beim Händler nach.
- Lassen Sie nicht zu, dass Kinder mit dem Gerät spielen.
- Setzen oder stellen Sie sich nicht selbst oder Kinder auf das Gerät oder auf ausziehbare Teile.
- Hängen Sie sich nicht an die Tür des Gerätes.
- Das Gerät enthält keine fluorierten Kühlmittel (CFC/HFC), sondern das Kühlmittel Isobutan (R600a): Ein natürliches Gas, das ausgesprochen umweltverträglich ist. (R600a) ist leicht entflammbar. Achten Sie daher darauf, dass der Kühlkreislauf weder beim Transport noch im Betrieb beschädigt wird.

Im Falle einer Beschädigung:

- Vermeiden Sie sämtliche offenen Flammen, Funken und entflammbare Substanzen.
- Lüften Sie den Raum, in dem das Gerät aufgestellt ist, sofort gut durch.
- Austretendes Kühlmittel kann Ihre Augen bei Kontakt verletzen.
- Der Raum, in dem Sie das Gerät aufstellen, darf nicht kleiner als 10 m<sup>3</sup> sein.
- Entsorgen Sie das Gerät nicht durch Verbrennen. Die Isolierung Ihres Gerätes enthält brennbare Substanzen (FCKW-frei).
- Ihre örtlichen Behörden informieren Sie über die verfügbaren Entsorgungsweisen und -einrichtungen.

 **Warnung** - Belüftungsöffnungen an Geräteum- und -einbauten dürfen nicht abgedeckt werden.

 **Warnung** - Verwenden Sie zum Beschleunigen des Abtauens ausschließlich vom Hersteller empfohlene mechanische oder sonstige Mittel.

 **Warnung** - Beschädigen Sie nicht den Kühlkreislauf.

 **Warnung** - Verwenden Sie im Lebensmittelaufbewahrungsbereich ihres Gerätes keinerlei elektrischen Geräte, es sei denn, diese werden vom Hersteller empfohlen.

- Vermeiden Sie Berührungen der Metall-Kondensatorröhren an der Rückseite des Gerätes; es besteht Verletzungsgefahr.
- Im Falle einer Fehlfunktion ziehen Sie immer zuerst den Netzstecker oder schalten die Sicherung aus.
- Ehe Sie das Gerät reinigen, ziehen Sie immer den Netzstecker oder schalten die entsprechende Sicherung ab.  
Ziehen Sie niemals am Netzkabel – ziehen Sie direkt am Stecker.
- Reparaturen an Elektrogeräten dürfen nur von qualifizierten Fachleuten ausgeführt werden. Wenn die Netzanschlussleitung dieses Gerätes beschädigt wird, muss sie durch den Hersteller oder seinen Kundendienst oder eine ähnlich qualifizierte Person ersetzt werden, um Gefährdungen zu vermeiden. Originalersatzteile stehen für einen Zeitraum von 10 Jahren ab Kaufdatum zur Verfügung.

## Transporthinweise

Das Gerät sollte nur in aufrechter Position transportiert werden.

Vergewissern Sie sich vor einem Probelauf im Geschäft, dass die Produktverpackung unversehrt ist.

Falls das Gerät in horizontaler Lage transportiert wird, darf es erst in Betrieb genommen werden, nachdem es nach dem Transport mindestens 4 Stunden aufrecht gestanden hat.

Das Gerät muss vor Regen, Feuchtigkeit und anderen atmosphärischen Einflüssen geschützt werden.

Der Hersteller haftet nicht, wenn Sicherheitshinweise nicht beachtet werden.



### Entsorgung

Machen Sie das Gerät zunächst unbrauchbar. Ziehen Sie den Netzstecker und schneiden Sie das Stromkabel ab. Entfernen oder zerstören Sie Schnappverschlüsse oder Riegel, ehe Sie das Gerät entsorgen. Auf diese Weise verhindern Sie, dass sich Kinder selbst einsperren und ihr Leben gefährden können.

## Geräteinstallation/Aufstellung

- Betreiben Sie das Gerät nicht in Räumen, in denen die Temperatur unter 10 °C abfallen kann; dies gilt insbesondere nachts und im Winter. In Umgebungen mit geringerer Temperatur arbeitet das Gerät möglicherweise nicht; dadurch wird die Haltbarkeit eingelagerter Lebensmittel reduziert.

- Die Klimaklasse des Gerätes wird in der technischen Broschüre und am Typenschild im Inneren des Gerätes aufgeführt. Die Klimaklasse gibt die zulässigen Umgebungstemperaturen an, wie nachstehend aufgeführt.

### Klimaklasse Umgebungstemperaturen

SN .....	+10 °C bis 32 °C
N .....	+16 °C bis 32 °C
ST .....	+16 °C bis 38 °C
T.....	+16 °C bis 43 °C
SN-ST.....	+10 °C bis 38 °C
SN-T.....	+10 °C bis 43 °C

## Aufstellungsort

Stellen Sie das Gerät (wie in der Abbildung gezeigt) ausschließlich in trockenen Räumen auf, die gut belüftet werden können.

Vermeiden Sie direkte Sonneneinstrahlung und nahe Wärmequellen wie Herde und Heizungen. Falls dies nicht vermieden werden kann, sollten die folgenden Mindestabstände eingehalten werden:

Elektroherde: 3,00 cm

Heizungen: 3,00 cm

Kühlgeräte: 2,50 cm

- Sorgen Sie für eine ausreichende Belüftung des Gerätes.

- Achten Sie darauf, dass um das Gerät herum genügend Raum ist, um ungehinderte Luftzirkulation zu gewährleisten (**Abbildung 3**).

Bringen Sie die beiden mitgelieferten Distanzstücke aus Kunststoff per Vierteldrehung am Kondensator an der Rückseite des Gerätes an (**Abbildung 4**).

- Das Gerät sollte auf einer ebenen Fläche aufgestellt werden. Die beiden Füße an der Frontseite können nach Bedarf eingestellt werden (**Abbildung 5**). Um sicherzustellen, dass das Gerät gerade steht, drehen Sie die beiden Füße an der Frontseite so lange im oder gegen den Uhrzeigersinn, bis ein stabiler Bodenkontakt gegeben ist.

Die richtige Einstellung der Füße verhindert übermäßige Vibrationen und Geräusche.

## Elektrischer Anschluss



### Warnung

Dieses Gerät muss geerdet werden.

- Vergewissern Sie sich, dass Stromart und Stromspannung am Aufstellungsort des Gerätes mit den Angaben auf dem Typenschild im Innenraum des Gerätes übereinstimmen.

- Die elektrische Sicherheit des Gerätes ist nur dann gewährleistet, wenn das hausinterne Erdungssystem ordnungsgemäß installiert wurde.

- Achten Sie beim Aufstellen des Gerätes darauf, dass das Stromkabel nicht darunter eingeklemmt wird; dies kann zu Schäden am Kabel führen.

- Sorgen Sie dafür, dass der Stecker stets zugänglich bleibt. Verwenden Sie keine Mehrfachsteckdosen oder Verlängerungskabel

## Lernen Sie Ihr neues Gerät kennen



### Warnung

Die nachstehenden Angaben über Zubehörteile werden nur zu Ihrer Information erwähnt. Die aufgeführten Zubehörteile müssen nicht exakt mit den Zubehörteilen Ihres Gerätes übereinstimmen.

#### Abbildung 1

1. Bedienfeld
2. Innenbeleuchtung
3. Frischlebensmittellüfter
4. Weinablage
5. Verstellbare Ablagen
6. Gemüsefachabdeckung
7. Salat- und Gemüsefach
8. Frischbereich
9. Eisschalenhalter und Eisschale
10. Schnelltiefkühlfach
11. Fächer zur Lagerung gefrorener Lebensmittel
12. Einstellbare Füße an der Vorderseite
13. Ablage für Glasbehälter
14. Flaschenablage
15. Tiefkühlbereichlüfter

#### \* Optional

Die Lüfter sorgen für die richtige Luftzirkulation im Inneren.

## Vor der ersten Inbetriebnahme

Bevor Sie Ihr Gerät in Betrieb nehmen, sollten Sie aus Sicherheitsgründen die folgenden Punkte noch einmal kontrollieren:

- Steht das Gerät sicher und gerade auf dem Boden?
- Ist ausreichend Platz für gute Luftzirkulation vorhanden?
- Ist der Innenraum sauber? (Schauen Sie dazu auch in den Abschnitt „Reinigung und Pflege“.)
- Schließen Sie das Gerät nun an die Stromversorgung an.

Der Kompressor schaltet sich ein, beim Öffnen der Kühlschranktür leuchtet die Innenbeleuchtung auf.

Geben Sie noch keine Lebensmittel in das Kühlgerät, solange die gewünschte Temperatur noch nicht erreicht ist.

## Einstellen der Betriebstemperatur

Kühl- und Tiefkühlbereichtemperatur lassen sich über das elektronische Display einstellen (**Abbildung 2**)

Das ION-Symbol leuchtet ständig im Display und zeigt an, dass Ihr Gerät mit einem Ionisator ausgestattet ist.

Der Ionisator ist ein elektronisches Gerät, das die Luft im Kühlbereich von Bakterien befreit. Ein spezieller Algorithmus steuert den Einsatz dieses Gerätes in bestimmten Zeitabständen.

Beim Öffnen der Kühlbereichtür schaltet sich der Ionisator automatisch ab.

### Doppeltes Kühlsystem

Ihr Kühlgerät ist mit zwei getrennten Kühlsystemen für Kühl- und Tiefkühlbereich ausgestattet. Dadurch vermischte sich die Luft im Kühlbereich nicht mit der Luft im Tiefkühlbereich.

Durch die Trennung der Kühlsysteme kühlt Ihr Gerät erheblich schneller als viele andere Kühlgeräte.

Auch die Gerüche der beiden Kühlbereiche bleiben getrennt. Darüber hinaus sparen Sie Energie, da auch das Abtauen getrennt erfolgt.

## Anzeigefeld

### Abbildung 2

Das Anzeigefeld ermöglicht Ihnen die Einstellung der Temperatur und die Steuerung anderer Funktionen, ohne dass Sie die Tür des Geräts öffnen müssen. Drücken Sie einfach die die Inschriften auf den entsprechenden Tasten zur Funktionseinstellung.

#### 1. Stromausfall-/Hochtemperatur-/Fehler-Warnanzeige

Diese Anzeige (!) leuchtet bei einem Stromausfall, zu hohen Innentemperaturen und sonstigen Fehlern.

Bei längeren Stromausfällen blinkt die höchste Temperatur, die der Tiefkühlbereich erreichen kann, in der digitalen Anzeige. Nach der Kontrolle der Lebensmittel im Tiefkühlfach (🔪) drücken Sie den Alarm-Aus-Knopf um die Warnung zu löschen. Bitte beachten Sie den Abschnitt „Empfohlene Problemlösungen“ in Ihrer Anleitung, falls Sie bemerken, dass diese Leuchte eingeschaltet ist.

#### 2. Energiesparfunktion (Display aus):

Wenn die Produktüren für längere Zeit geschlossen bleiben, wird die Energiesparfunktion nach 1 Minute automatisch aktiviert und das Energiespar-Symbol leuchtet auf. (🔌) Bei aktiver Energiesparfunktion erlöschen sämtliche Display-Symbole mit Ausnahme des Energiesparsymbols. Die Energiesparfunktion wird aufgehoben, sobald Tasten betätigt werden oder die Tür geöffnet wird. Das Display zeigt wieder die normalen Symbole. Die Energiesparfunktion wird während der Lieferung ab Werk aktiviert und kann nicht aufgehoben werden.

#### 3. Schnellkühlfunktion

Drücken Sie diese Taste, um die Schnellkochfunktion zu aktivieren oder zu

deaktivieren (🔌)

☑ Die Schnellkühlfunktion nutzen Sie, wenn Sie Lebensmittel im Kühlbereich besonders schnell abkühlen möchten. Wenn Sie große Mengen frischer Lebensmittel kühlen möchten, sollten Sie diese Funktion vor dem Einlagern der Lebensmittel einschalten.

☑ Sofern Sie diese Funktion nicht vorzeitig abschalten, wird das Schnellkühlen beendet, sobald die nötige Temperatur erreicht ist, spätestens jedoch nach 1 Stunden.

☑ Diese Funktion wird nach einem Stromausfall nicht automatisch wieder eingeschaltet!

#### 4. Kühlbereichtemperatur-Einstelltaste

Durch mehrmaliges Drücken dieser Taste stellen Sie die Kühlbereichtemperatur auf 8 °, 7 °, 6 °, 5 °, 4°, 3 °, 2 °, 1 °, 8 °C ... ein. Stellen Sie den Kühlbereich mit dieser Taste auf die gewünschte Temperatur ein. (°🔌)

#### 5. Urlaubsfunktion

Um die Urlaubsfunktion zu aktivieren, drücken Sie diese Taste (🌴) für 3 Sekunden und die Urlaubsfunktionsanzeige (🌴) wird aktiviert. Wenn die Urlaubsfunktion aktiv ist, erscheint „-“ in der Kühlbereichtemperaturanzeige; der Kühlbereich wird nun nicht mehr aktiv gekühlt. Wenn diese Funktion aktiv ist, sollten keine Lebensmittel im Kühlbereich aufbewahrt werden. Andere Bereiche werden entsprechend der eingestellten Temperatur weiterhin gekühlt. Um diese Funktion aufzuheben, drücken Sie die Taste **Urlaubsfunktion** erneut.

#### 6. Alarm-Aus-Warnung:

Bei einem Stromausfall/Temperaturalarm drücken Sie nach Befüllen des Tiefkühlbereichs mit Lebensmitteln die Alarm-aus-Taste (🔪) zum Aufheben der Warnung..

#### 7. Tastensperre

Halten Sie die Tastensperre-Taste (🔒3") 3 Sekunden lang gedrückt. Das Tastensperre-Symbol (🔒) leuchtet auf, die Tastensperre ist aktiv. Bei aktiver Tastensperre reagiert das Gerät nicht auf Tastenbetätigungen. Halten Sie die Tastensperre-Taste noch einmal 3 Sekunden lang gedrückt. Das Tastensperre-Symbol erlischt, die Tastensperre wird abgeschaltet.

Drücken Sie die Taste **Tastensperre**, wenn Sie eine Änderung der Temperatureinstellung des Kühlschranks verhindern wollen (🔒3").

#### 8. Öko-Fuzzy

Halten Sie die Öko-Fuzzy-Taste einmal gedrückt, um die Eco-Fuzzy-Funktion zu aktivieren. Spätestens sechs Stunden später arbeitet Ihr Kühlgerät besonders ökonomisch; die

Energiesparanzeige leuchtet (🌿). Drücken und halten Sie die Öko-Fuzzy-Taste zum Deaktivieren der Öko-Fuzzy-Funktion 3 Sekunden.

Diese Anzeige leuchtet nach 6 Stunden auf, wenn Öko-Fuzzy aktiv ist.

### 9. Tiefkühlbereichstemperatur-Einstelltaste

Durch mehrmaliges Drücken dieser Taste stellen Sie die Tiefkühlbereichstemperatur auf -18 °, -19 °, -20 °, -21 °, -22 °, -23 °, -24 °, -18 °C, ... ein. Mit dieser Taste stellen Sie die gewünschte Temperatur des Tiefkühlbereiches ein. (  )

### 10. Eisbereiter-aus-Anzeige (Nur bei Produkten mit icematic Maschine)

Zeigt an, ob der Eisbereiter ein- oder ausgeschaltet ist. (  ) Bei der Einstellung Ein ist der Eisbereiter abgeschaltet. Zum Einschalten des Eisbereiters halten Sie die Ein-/Austaste 3 Sekunden lang gedrückt.

 Bei Auswahl dieser Funktion wird kein Wasser mehr aus dem Tank zugeführt. Bereits vorbereitetes Eis kann aber nach wie vor aus dem Eisbereiter entnommen werden.

### 11. Schnellgefriertaste/Eisbereiter-ein/aus-Taste

Mit dieser Taste schalten Sie die Schnellgefrierfunktion ein und aus. Wenn diese Funktionen aktiv ist, wird der Tiefkühlbereich besonders stark (über die eingestellte Temperatur hinaus) gekühlt. (  )

 Zum Ein- und Ausschalten des Eisbereiters halten Sie die Taste 3 Sekunden lang gedrückt (nur bei Produkten mit icematic Maschine). Die Schnellgefrierfunktion nutzen Sie, wenn Sie die Lebensmittel im Tiefkühlbereich besonders schnell abkühlen möchten. Wenn Sie große Mengen frischer Lebensmittel kühlen möchten, sollten Sie diese Funktion vor dem Einlagern der Lebensmittel einschalten.

 Sofern Sie diese Funktion nicht vorzeitig abschalten, wird das Schnellgefrieren beendet, sobald die nötige Temperatur erreicht ist, spätestens jedoch nach 25 Stunden.

### 12. Energiesparanzeige

Zeigt an, dass das Gerät besonders energiesparend arbeitet. ( **eco** ) Diese Anzeige leuchtet auf, wenn die Temperatur des Tiefkühlbereiches auf -18 °C eingestellt ist oder das Gerät mit der Öko-Extra-Funktion besonders ökonomisch arbeitet.

 Die Energiesparanzeige erlischt, wenn Sie Schnellkühlen oder Schnellgefrieren zuschalten.

## Kühlen

### Lagern von Lebensmitteln

Der Kühlbereich ist zur kurzfristigen Lagerung von frischen Lebensmitteln und Getränken vorgesehen.

Lagern Sie Milchprodukte im dafür vorgesehenen Bereich des Kühlschranks.

Flaschen können Sie im Flaschenhalter oder in der Flaschenablage der Tür aufbewahren.

Rohes Fleisch geben Sie am besten in einen Polyethylen-Beutel (PE) und lagern diesen auf der zweitobersten Ablage des Kühlschranks.

Lassen Sie heiße Speisen und Getränke immer erst auf Raumtemperatur abkühlen, bevor Sie diese in den Kühlschrank stellen.

Wir empfehlen, keine gefrorenen Lebensmittel über der Gemüsefachabdeckung aufzutauen.

Die restlichen Ablagen können Sie auch zum Auftauen verwenden.



#### Achtung

Lagern Sie hochprozentigen Alkohol nur aufrecht stehend und fest verschlossen.



#### Achtung

Lagern Sie keine explosiven Substanzen oder Behälter mit brennbaren Treibgasen (Sprühsahne, Sprühdosen, usw.) im Kühlgerät. Es besteht Explosionsgefahr.

## Gefrieren

### Einfrieren von Lebensmitteln

Der Gefrierbereich ist mit dem Symbol  gekennzeichnet.

In Ihrem Gerät können Sie frische Nahrungsmittel einfrieren und auch bereits gefrorene Lebensmittel lagern. Bitte beachten Sie dazu die Empfehlungen auf der Verpackung der Lebensmittel.



#### Achtung

Frieren Sie keine kohlenensäurehaltigen Getränke ein: Die Flaschen können beim Einfrieren platzen.

Gehen Sie umsichtig mit gefrorenen Produkten wie farbigen Eiswürfeln um. Überschreiten Sie die Tiefkühlkapazität Ihres Geräts innerhalb von 24 Stunden nicht. Beachten Sie dazu die technische Broschüre. Um eine hohe Qualität der Lebensmittel zu bewahren, müssen Nahrungsmittel so schnell wie möglich eingefroren werden. Dadurch sollte die Gefrierkapazität nicht überschritten werden und die Innentemperatur des Kühlgerätes nicht ansteigen.



### Achtung

Trennen Sie bereits gefrorene Lebensmittel grundsätzlich von Nahrungsmitteln, die gerade erst in des Kühlgerät gegeben wurden.

Beim Einfrieren heißer Speisen arbeitet der Kompressor so lange, bis die Lebensmittel komplett gefroren sind. Dies kann vorübergehend zu einer stärkeren Abkühlung des Kühlbereiches führen.

Machen Sie sich keine Sorgen, falls sich die Gerätetüren kurz nach dem Schließen nur mit Mühe öffnen lassen sollten. Dies liegt daran, dass sich die Druckunterschiede zwischen Innenraum und Umgebung erst einmal ausgleichen müssen. Nach ein paar Minuten lässt sich die Tür ganz normal öffnen.

Nach dem Schließen der Tür hören Sie ein Vakuumgeräusch. Dies ist völlig normal.

### Kühlfach

Durch Herausnehmen der Snack-Ablage(n) können Sie das Volumen Ihres Kühlschranks vergrößern. Ziehen Sie die Ablage bis zum Anschlag zu sich hin. Heben Sie das Vorderteil etwa 1 cm weit an, ziehen Sie die Ablage anschließend ganz heraus.

In diesen Ablagen können Sie Lebensmittel lagern, die Sie kurz darauf einfrieren möchten. Diese Bereich eignet sich auch für Lebensmittel, die Sie ein paar Grad unterhalb der regulären Kühlbereichtemperatur aufbewahren möchten.



### Herstellung von Eiswürfeln

Füllen Sie die Eiswürfelschale zu etwa 3/4 mit Wasser und stellen Sie diese ins Tiefkühlfach. Sobald sich das Wasser in Eis verwandelt hat, können Sie die Eiswürfel herausnehmen. Benutzen Sie niemals scharfe Gegenstände wie Messer oder Gabeln zum Herauslösen der Eiswürfel. Es besteht Verletzungsgefahr!

Lassen Sie die Eiswürfel lieber etwas antauen oder tauchen Sie den Boden der Schale einen Moment lang in Wasser.

### Abtauen des Gerätes

**Ihr Gerät ist ein Kühlschranks ohne Reifbildung. Das bedeutet, dass sich kein Eis im Lebensmittelbereich anlagert.**

Das Gerät taut sich daher bei Bedarf automatisch über eine Verdunstungsvorrichtung ab. Das Wasser sammelt sich in einem Reservoir an der Rückseite des Gerätes und verdunstet durch die Kompressorwärme automatisch (**Abbildungen 6**).

Achten Sie darauf, dass das Reservoir richtig oberhalb des Kompressors angebracht ist.



### Warnung!

Die Lüfter sorgen für die Zirkulation kalter Luft innerhalb des Gerätes. Schieben Sie niemals Gegenstände durch die Schutzabdeckung. Achten Sie darauf, dass Kinder nicht mit den Lüftern spielen.

Lagern Sie niemals Behälter mit entflammenden Treibgasen (z. B. Sahnespender, Spraydosen, usw.) oder explosiven Stoffen.

Decken Sie niemals Ablagen mit Folien oder ähnlichen Materialien ab; dies behindert die Luftzirkulation.

Gestatten Sie Kindern nicht, mit dem Gerät oder den Bedienelementen zu spielen.

Verhindern Sie ein Blockieren der Lüfter und ihrer Abdeckungen, damit das Gerät stets optimal arbeiten kann. (**Abbildungen 9 und 10**)

### Warnung!

Ihr Gerät ist mit zwei Kühlkreislüftern ausgestattet, die für die gute Kühlleistung des Gerätes sehr wichtig sind. Achten Sie darauf, dass die Lüfter nicht blockiert werden und dadurch anhalten; dies kann zum Beispiel geschehen, wenn Lebensmittel dagegen stoßen. Ein blockierter Lüfter kann zum Ansteigen der Innentemperatur und zum Auftauen führen.

## Beleuchtung auswechseln

Die Innenbeleuchtung Ihres Kühlschranks sollte ausschließlich vom autorisierten Kundendienst ausgetauscht werden.

Die Glühbirnen für dieses Haushaltsgerät sind für Beleuchtungszwecke nicht geeignet. Die beabsichtigte Aufgabe dieser Lampe ist es den Benutzer zu ermöglichen die Plazierung der Lebensmittel in den Kühlschrank / Eiskühltruhe sicher und bequem vorzunehmen.

Die in diesem Gerät verwendeten Lampen müssen extremen physikalischen Bedingungen, wie z. B. Temperaturen von -20°C, standhalten.

## Reinigung und Pflege

### Innen- und Außenflächen



#### Achtung

**Vor dem Reinigen des Gerätes ziehen Sie immer den Netzstecker oder schalten die Sicherung aus.**

Reinigen Sie die Außenseite mit lauwarmem Wasser und einem milden Reinigungsmittel.

Verwenden Sie niemals scharfe Reinigungsmittel, Scheuermittel oder saure Reiniger.

Wischen Sie den Innenraum trocken.

Achten Sie darauf, dass kein Wasser an die elektrischen Anschlüsse der Temperatursteuerung oder der Innenbeleuchtung gerät.

Falls Sie das Gerät längere Zeit nicht benutzen sollten, ziehen Sie den Netzstecker und nehmen sämtliche Lebensmittel heraus. Reinigen Sie das Gerät und lassen Sie die Tür geöffnet.

Um das Äußere des Gerätes ansprechend zu erhalten, können Sie die Außenflächen und das Tür-Zubehör mit Silikonwachs polieren.

Reinigen Sie den Kondensator an der Rückseite des Gerätes einmal jährlich mit einer Bürste oder einem Staubsauger. Staubansammlungen führen zu höherem Energieverbrauch.

Überprüfen Sie die Türdichtungen in regelmäßigen Abständen.

Reinigen Sie diese lediglich mit etwas Wasser und wischen Sie sie danach gründlich trocknen.

## Reinigung von Zubehörteilen

### Türablagen:

Nehmen Sie sämtliche Lebensmittel aus den Türablagen heraus.

Heben Sie die Abdeckung der Ablage an und ziehen Sie diese zur Seite weg.

Nehmen Sie den Boden der Ablage heraus, indem Sie diesen nach oben drücken.

### Sammelbehälter (Pfanne):

Achten Sie darauf, dass die Pfanne an der Rückwand des Gerätes immer sauber ist.

Lösen Sie den Schnappverschluss der Pfanne vorsichtig vom Kompressor, indem Sie mit einem Werkzeug (z. B. einem Schraubenzieher) sanft dagegen drücken; auf diese Weise können Sie die Pfanne herausnehmen.

Heben Sie die Pfanne an, reinigen Sie diese und wischen Sie sie trocken.

Setzen Sie die Teile in umgekehrter Reihenfolge wieder zusammen.

### Gemüsefach oder Schubladen:

Schubladen ziehen Sie zum Reinigen so weit wie möglich heraus, kippen sie nach oben und ziehen sie dann komplett heraus (**Abbildungen 7-8**).

## Praktische Tipps und Hinweise

### Kühlen

- Säubern Sie frische Lebensmittel und Gemüse, bevor Sie sie in das Gemüsefach legen.
- Bevor Sie Nahrungsmittel in den Kühlschrank legen, wickeln Sie sie ein oder geben sie in einen geeigneten Behälter.
- Geben Sie Nahrungsmittel, die sich nicht zur Lagerung bei niedrigen Temperaturen eignen (zum Beispiel Ananas, Melonen, Gurken, Tomaten, usw.), zuvor in Polyethylenbeutel (PE).
- Stark riechende Lebensmittel oder Lebensmittel, die leicht den Geruch anderer Lebensmittel annehmen, sollten luft- und geruchsdicht verpackt werden.
- Bewahren Sie frische Lebensmittel getrennt von bereits zubereiteten Lebensmitteln auf, damit sich keine Bakterien ausbreiten können.
- Bewahren Sie frisches Fleisch nicht länger als zwei bis drei Tage im Kühlschrank auf.
- Holen Sie Reste von Lebensmitteln aus Konserven aus der Dose heraus und geben Sie diese in einen geeigneten Behälter.
- Beachten Sie das Mindesthaltbarkeitsdatum auf der Verpackung des Lebensmittels.
- Achten Sie darauf, die Luftzirkulation im Innenraum des Gerätes nicht zu behindern.
- Bewahren Sie niemals gefährliche oder gar giftige Substanzen in Ihrem Kühlgerät auf.
- Überprüfen Sie Lebensmittel, die über eine längere Zeit gelagert wurden, ob sie sich noch zum Verzehr eignen.
- Bewahren Sie frische und bereits zubereitete Lebensmittel nicht im selben Behälter auf.
- Um unnötigen Energieverbrauch zu vermeiden, halten Sie die Tür nur so lange wie nötig geöffnet.
- Entfernen Sie Eisansammlungen niemals mit harten oder scharfen Gegenständen.
- Geben Sie keine heißen Speisen in das Gerät.

### Gefrieren

- Geben Sie Lebensmittel zum Auftauen in einen Behälter, aus dem das Tauwasser ablaufen kann.
- Achten Sie beim Einfrieren frischer Lebensmittel darauf, die maximal zulässige Gefrierkapazität nicht zu überschreiten (lesen Sie dazu im Abschnitt „Gefrieren“ nach).
- Geben Sie Kindern keine Eiscreme und kein Wassereis, das Sie gerade eben dem Tiefkühlfach entnommen haben.  
Die niedrigen Temperaturen können zu Erfrierungen an den Lippen führen.
- Frieren Sie aufgetaute Lebensmittel nicht wieder ein; aufgetaute Lebensmittel müssen innerhalb von 24 Stunden verbraucht werden. Ausschließlich gekochte Nahrungsmittel dürfen wieder eingefroren werden.
- Nehmen Sie gefrorene Lebensmittel nicht mit feuchten Händen heraus.
- Lagern Sie nur frische und einwandfreie Lebensmittel.
- Verwenden Sie grundsätzlich geeignetes Verpackungsmaterial, damit Lebensmittel keine Fremdgerüche annehmen oder verderben.
- Halten Sie sich beim Lagern von handelsüblichen Tiefkühl Speisen an die Hinweise auf der Verpackung.
- Frieren Sie zubereitete Nahrungsmittel in kleinen Mengen ein. Dadurch braucht das Einfrieren nur wenig Zeit, die Qualität des Lebensmittels bleibt erhalten.
- Frieren Sie Flüssigkeiten nicht in dicht verschlossenen Flaschen oder Behältern ein. Die Flaschen/Behälter können bei niedrigen Temperaturen platzen.
- Transportieren Sie gefrorene Lebensmittel in geeigneten Taschen und geben Sie sie so schnell wie möglich in das Gefrierfach.  
Tauen Sie Tiefkühlkost immer im Kühlschrank auf.



### Anwendungsbeispiele

Weißwein, Bier und Mineralwasser	Vor dem Verzehr kühlen
Bananen	Nicht im Kühlschrank lagern
Fisch oder Innereien	Nur in Polyethylenbeuteln lagern
Käse	Luftdichte Behälter oder Polyethylenbeutel verwenden; am besten eine Stunde vor dem Verzehr aus dem Kühlschrank nehmen
Melonen	Nur kurzzeitig lagern, luftdicht einwickeln oder verpacken
Rohes Fleisch und Geflügel	Nicht zusammen mit empfindlichen Lebensmitteln wie gekochter Nahrung oder Milch lagern

### Lebensmittel platzieren

Tiefkühlbereich-Ablagen	Verschiedene gefrorene Lebensmittel wie Fleisch, Fisch, Speiseeis, Gemüse etc.
Eierhalter	Eier
Kühlbereich-Ablagen	Lebensmittel in Pfannen, Töpfen, auf abgedeckten Tellern, in geschlossenen Behältern
Kühlbereich-Türablagen	Kleine, verpackte Lebensmittelprodukte oder Getränke (zum Beispiel Milch, Saft und Bier)
Gemüsefach	Gemüse und Früchte
Frischbereich	Milch- und Wurstprodukte (Käse, Butter, Salami und dergleichen)

### Einstellungsempfehlungen

Tiefkühlbereich Einstellung	Kühlbereich Einstellung	Erläuterungen
-18 °C oder -20 °C	4 °C	Dies ist die allgemein empfohlene Einstellung.
-22 °C oder -24 °C	4 °C	Diese Einstellungen empfehlen wir bei Umgebungstemperaturen über 30 °C.
Schnellgefrieren	4 °C	Diese Funktion nutzen Sie zum Einfrieren von Lebensmitteln in kurzer Zeit. Nach Abschluss wechselt Ihr Kühlschrank wieder zur zuvor eingestellten Betriebsart.
-18 °C und kälter	2 °C	Halten Sie sich an diese Einstellung, falls Sie meinen, dass der Kühlbereich aufgrund zu hoher Außentemperatur, der Nähe zu Wärmequellen oder zu häufiges Öffnen und Schließen der Kühlschranktür nicht kalt genug wird.
-18 °C und kälter	Schnellkühlen	Verwenden Sie diese Einstellung, wenn der Kühlbereich überladen ist oder Sie die Inhalte schneller abkühlen möchten. Wir empfehlen, die Schnellkühlfunktion 4 bis 8 Stunden vor dem Einlagern frischer Lebensmittel einzuschalten.

## Normale Betriebsgeräusche

**Während des Betriebs Ihres Kühlgerätes können einige Geräusche vom Kühlsystem erzeugt werden, die völlig normal sind:**

- Gurgelnde, zischende oder blubbernde Geräusche entstehen durch den Umlauf des Kühlmittels im Kühlsystem. Diese Geräusche können auch nach dem Stoppen des Kompressors noch einige Zeit zu hören sein.
- Kurze Knackgeräusche entstehen durch Ausdehnen und Zusammenziehen der Innenwände und Fächer innerhalb des Gehäuses.
- Summende, pulsierende oder hohe Summgeräusche werden durch den Kompressor erzeugt. Diese Geräusche können beim Anlauf des Kompressors etwas lauter sein und werden leiser, wenn das Gerät seine Betriebstemperatur erreicht hat.

**Damit es nicht zu unnötigen Vibrationen und störenden Geräuschen kommt, achten Sie darauf, dass:**

- Ihr Kühlschrank komplett gerade auf allen vier Füßen steht.
- Ihr Kühlschrank keine Wände, angrenzende Objekte sowie Küchenschränke oder sonstige Möbel berührt.
- Sich Dosen, Flaschen oder Geschirr im Inneren des Kühlschranks nicht berühren und zu rattern beginnen.
- Sämtliche Ablagen und Fächer richtig im Innenraum des Kühlschranks und der Türen angebracht sind.

## Praktische Tipps zum Energiesparen

1. Sorgen Sie dafür, dass das Gerät an einer gut belüfteten Stelle und nicht in der Nähe von Wärmequellen (Herd, Heizung, usw.) aufgestellt wird. Achten Sie gleichzeitig darauf, dass das Gerät nicht im prallen Sonnenlicht steht.
2. Sorgen Sie dafür, dass gekühlte oder gefrorene Speisen so schnell wie möglich in das Gerät gegeben werden; dies gilt natürlich insbesondere im Sommer. Wir empfehlen, Kühltaschen zum Transport von Lebensmitteln zu verwenden.
3. Geben Sie Speisen zum Auftauen in den Kühlbereich. Vergessen Sie nicht, die Speisen in einen Behälter zu geben, damit kein Tauwasser in den Kühlbereich ausläuft. Beginnen Sie mindestens 24 Stunden im Voraus mit dem Auftauen.
4. Versuchen Sie, die Tür so selten wie möglich zu öffnen.
5. Öffnen Sie die Tür des Gerätes nicht unnötig, achten Sie darauf, dass die Tür anschließend wieder richtig geschlossen wird. Bei geöffneten Türen dringt warme Luft in den Kühl- oder Tiefkühlbereich ein, das Gerät braucht mehr Energie zum Kühlen der Lebensmittel. Öffnen Sie die Türen daher möglichst selten – so sparen Sie Energie und lagern Ihre Lebensmittel bei optimalen Temperaturen.
6. Das maximale TK-Stauvolumen wird ohne mittlere und obere Schublade im Tiefkühlfach erreicht. Der Energieverbrauch Ihres Gerätes wurde bei komplett gefülltem Tiefkühlfach ohne mittlere und obere Schublade ermittelt.
7. Achten Sie darauf, dass das Tiefkühlflüster-Gitter nicht durch Lebensmittel blockiert wird. Damit das Fach effizient gekühlt werden kann, muss zur Gewährleistung der erforderlichen Luftzirkulation ein Mindestabstand von 3 cm vor dem Tiefkühlflüster-Gitter eingehalten werden.
8. Wenn Sie keine Lebensmittel im variablen Fach lagern, aktivieren Sie zum Energiesparen bitte die Öko-Fuzzy-Funktion. Der Tiefkühlbereich wird nicht beeinflusst.
9. „Energiesparfunktion“ aktivieren. Wenn die Energiesparfunktion aktiv ist, werden alle Symbole mit Ausnahme des Energiesparsymbols am Display ausgeschaltet. Alle Symbole leuchten, wenn die Kühlbereichstür geöffnet oder das Display berührt wird.
10. Wir empfehlen eine Temperatur von +4 °C im variablen Fach, eine Temperatur von -20 °C im Tiefkühlbereich.

## Was mache ich, wenn...

### 1 - Das Gerät arbeitet nicht, obwohl es eingeschaltet ist.

- Kontrollieren Sie, ob der Netzstecker richtig eingesteckt ist!
- Überprüfen Sie, ob die Stromversorgung arbeitet oder vielleicht eine Sicherung herausgesprungen ist!
- Vergewissern Sie sich, dass die Temperatursteuerung richtig eingestellt ist!

### 2 - Der Strom ist ausgefallen.

Halten Sie die Tür des Gerätes geschlossen. Gefrorene Lebensmittel nehmen keinen Schaden, solange der Stromausfall nicht länger dauert, als unter „Haltezeit nach Ausfall“ (Stunden) in der technischen Broschüre angegeben. Falls der Stromausfall länger andauern sollte, kontrollieren Sie die Lebensmittel und brauchen sie sofort auf. Sie können die angetauten Lebensmittel auch kochen und danach erneut einfrieren.

### 3 - Die Innenbeleuchtung funktioniert nicht.

Überprüfen Sie die Stromversorgung!

Vergewissern Sie sich, dass die Glühbirne richtig sitzt! Ziehen Sie den Netzstecker, bevor Sie die Glühbirne überprüfen.

(Lesen Sie dazu auch den Abschnitt „Austausch der Innenbeleuchtungsglühbirne“)

### 4 - Hochtemperaturalarm wird signalisiert

Falls die aktuelle Kühlbereichtemperatur einen bestimmten Wert überschreitet, leuchtet das Alarmsymbol im Display auf (**Abb. 2/1**). Das Alarmsymbol erlischt, wenn die Kühlbereichtemperatur wieder abgesunken ist.

In folgenden Situationen kann es zum Auslösen des Hochtemperaturalarms kommen:

- a) Einlagern warmer Lebensmittel
- b) Eindringen von Warmluft in den Kühlbereich
- c) Längeres Offenstehen der Kühlschranktür

Falls der Hochtemperaturalarm länger als 24 Stunden ausgelöst bleibt, wenden Sie sich bitte an den Kundendienst.

Der Hochtemperaturalarm kann innerhalb 24 Stunden nach Anschluss des Gerätes an das Stromnetz nicht ausgelöst werden.

### 5 - Fehlermeldungen werden angezeigt, ein Alarm wird signalisiert

Falls Fehler in der Verkabelung des Gerätes auftreten sollte, blinkt das Alarmsymbol im Display (**Abb. 2/1**), gleichzeitig blinkt eine entsprechende Fehlermeldung.

Wenn bestimmte Zeichenfolgen (E0, E3, usw.) im Display angezeigt werden sollten, wenden Sie sich bitte an den Kundendienst.

Nachdem der Fehler behoben ist, erlischt das Alarmsymbol wieder.

### 6 - Die aktuelle Kühlbereichtemperatur wird nicht richtig angezeigt

Das Gerät dosiert seine Kühlungsleistung entsprechend der vorgegebenen Kühlbereichtemperatur. Die aktuelle, im Display angezeigte, Kühlbereichtemperatur erreicht den vorgegebenen Wert, sobald die nötige Temperatur erreicht ist.

Die aktuelle, im Display angezeigte, Kühlbereichtemperatur kann aus folgenden Gründen schwanken:

- a) Die Kühlschranktür wurde häufig geöffnet/geschlossen.
- b) Warme Lebensmittel wurden in das Gerät gestellt
- c) Die Kühlschranktür blieb längere Zeit geöffnet

### 7 - Sonstige mögliche Fehlfunktionen

Nicht jede Fehlfunktion ist ein Fall für unseren Kundendienst. In vielen Fällen können Sie das Problem selbst lösen, ohne dabei Hilfe von Außen in Anspruch nehmen zu müssen.

Ehe Sie sich an den Kundendienst wenden, überprüfen Sie zunächst, ob die Fehlfunktion durch einen Bedienungsfehler verursacht wurde. Falls dies der Fall ist, Sie aber dennoch den Kundendienst in Anspruch nehmen, wird Ihnen auch innerhalb der Garantiezeit eine Gebühr in Rechnung gestellt.

Falls das Problem bestehen bleibt, wenden Sie sich an Ihren Händler oder an den Kundendienst. Halten Sie beim Anruf Typbezeichnung und Seriennummer Ihres Gerätes bereit. Das Typenschild befindet sich innen.

**Tür offen-Alarm**

Im Gerät befindet sich ein integrierter Summer, der ertönt, wenn die Kühlschranktür länger als eine Minute geöffnet bleibt. Dieser Alarm wiederholt sich und erinnert Sie daran, die Kühlschranktür wieder zu schließen.

Die Tür des Gefrierbereiches wird nicht durch einen solchen Alarm überwacht.

Zum Stoppen des Alarms drücken Sie eine beliebige Taste am Bedienfeld oder schließen einfach die Tür. Der Alarm bleibt bis zum nächsten Auslösen abgeschaltet.

***Türanschlag umkehren***

Die Tür Ihres Kühlschranks kann zu beiden Seiten hin geöffnet werden, um Ihnen größere Flexibilität bei Aufstellung und Bedienung zu ermöglichen. Wenn Sie die Tür zur anderen Seite hin öffnen möchten, wenden Sie sich bitte an das nächstgelegene, autorisierte Servicecenter.



Das Symbol  am Produkt oder seiner Verpackung weist darauf hin, dass dieses Produkt nicht mit dem Hausmüll entsorgt werden darf. Stattdessen muss es bei einer geeigneten Sammelstelle zum Recycling elektrischer und elektronischer Altgeräte abgegeben werden. Durch ordnungsgemäße Entsorgung dieses Produktes tragen Sie dazu bei, negative Auswirkungen auf Umwelt und Gesundheit abzuwenden, die durch unsachgemäße Entsorgung dieses Produktes entstehen können. Detaillierte Informationen zum Recycling dieses Produktes erhalten Sie von Ihrer örtlichen Stadtverwaltung, Ihren Entsorgungsdiensten oder beim Händler, bei dem Sie das Produkt erworben haben.

Gefeliciteerd met de keuze van ons product dat u zeker vele jaren van goede dienst zal zijn.

### ***Veiligheid is het belangrijkste!***

Lees a.u.b. de gebruikshandleiding zorgvuldig. Deze bevat belangrijke informatie over het gebruik van uw nieuwe apparaat. Als de instructies niet worden opgevolgd, verliest u mogelijk uw recht op gratis service tijdens de garantieperiode. Bewaar deze handleiding op een veilige plaats en geef ze door aan latere gebruikers indien van toepassing.

- Sluit uw apparaat niet op de stroomtoevoer aan totdat alle verpakking en transportbescherming werden verwijderd.
- Laat het apparaat, als het horizontaal werd vervoerd, minstens 12 uur staan voordat u het in werking stelt, zodat het systeem zich kan herstellen.
- Dit apparaat mag enkel worden gebruikt voor het doel waarvoor het bestemd is, namelijk: het bewaren en diepvriezen van eetbare levensmiddelen.
- We raden u aan dit apparaat niet te gebruiken in een onverwarmde, koude ruimte zoals bijv. een garage, serre, bijgebouw, schuur, aanbouw, buiten, enzovoort, zie „Locatie”.
- Controleer bij levering of het product niet beschadigd is en of alle onderdelen en accessoires zich in een perfecte staat bevinden.
- Gebruik het apparaat niet als het beschadigd is. Neem, in geval van twijfel, contact op met uw dealer.
- Laat kinderen niet met het apparaat spelen.
- Ga niet zitten of staan op het apparaat of op de uitstekende delen of laat kinderen hier niet op zitten of staan.
- Hang niet aan de deur van het apparaat.
- Uw apparaat bevat geen gefluorideerde koelmiddelen (CFC/HFC), maar het bevat wel het koelmiddel soutane (R600a), een natuurlijk gas dat erg compatibel is met de omgeving. (R600a) is snel ontvlambaar. Zorg ervoor dat het koelcircuit niet beschadigd is noch tijdens het transport of noch de werking.  
In het geval van schade;
  - Vermijd open vlammen, bronnen of vonken en brandbare stoffen.
  - Verlucht onmiddellijk de kamer waarin het apparaat zich bevindt.
  - Als het koelmiddel in contact komt met uw ogen kan dit letsel veroorzaken.
- De ruimte in de kamer waarin het apparaat geïnstalleerd is, mag niet kleiner zijn dan 10 kubieke meter.
- Werp het apparaat niet in vuur. Het apparaat bevat bestanddelen zonder C.F.K. in de isolatie. Deze zijn brandbaar.
- Neem contact op met de plaatselijke instanties in uw regio voor informatie over de beschikbare faciliteiten voor het afvoeren van uw apparaat.

 **Waarschuwing** - Ventilatieopeningen in de behuizing van het apparaat of in de ingebouwde structuur niet afdekken.

 **Waarschuwing** - Gebruik geen mechanische apparaten of andere middelen om het ontdooiingproces te versnellen dan die apparatuur of middelen die door de fabrikant worden aangeraden.

 **Waarschuwing** - Beschadig het koelcircuit niet.

 **Waarschuwing**- Gebruik geen elektrische apparaten in de bewaarladen van het apparaat, tenzij ze door de fabrikant worden aangeraden.

- Vermijd om de metalen draden van de condensor aan de achterkant van het apparaat aan te raken omdat dit verwondingen kan veroorzaken.
- In het geval van een mogelijk defect, koppel het apparaat eerst los van het elektriciteitsnetwerk.
- Voor u het apparaat reinigt: verwijder altijd de stekker uit het stopcontact of schakel de zekering uit. Trek niet aan de kabel – trek aan de stekker.
- Reparaties aan elektrische apparatuur mogen alleen worden uitgevoerd door een bevoegde installateur. Indien het netsnoer beschadigd is, moet dit door de producent, de dealer of een ander gekwalificeerd persoon worden gerepareerd om gevaar te voorkomen.

## Transportinstructies

Het toestel mag enkel in staande positie worden vervoerd.

Voordat in de winkel een werkingstest wordt uitgevoerd moet de verpakking van het apparaat intact zijn.

Na een transport in horizontale positie, mag het apparaat slechts in gebruik worden genomen 12 uur nadat het opnieuw verticaal werd recht gezet. Het apparaat moet worden beschermd tegen regen, vochtigheid en andere weersinvloeden. De fabrikant neemt geen aansprakelijkheid op zich als de veiligheidsinstructies niet werden nageleefd.

### Verwijderen

Maak het apparaat onmiddellijk onbruikbaar. Trek de stekker uit het stopcontact en knip de stroomkabel kapot. Verwijder of verniel de klik- of slotvergrendeling voor u het apparaat weggooit. Op deze manier voorkomt u dat kinderen zichzelf kunnen opsluiten en hun leven in gevaar kunnen brengen.

## Installatie van het apparaat

- Plaats het apparaat niet in een ruimte waar de temperatuur kan dalen tot minder dan 10°C 's nachts en/of vooral in de winter. Bij lagere temperaturen zou het apparaat mogelijk niet kunnen werken. Dit resulteert in een kortere bewaarperiode van de etenswaren.
- De klimaatklasse van uw apparaat wordt vermeld in de folder met de technische specificaties en staat gedrukt op het typeplaatje binnen in het apparaat. Deze specificeert de juiste werkingssomgevingstemperatuur zoals hieronder uitgelegd.

Klimaatklasse	Omgevingstemperatuur
SN .....	+10 °C tot 32 °C
N .....	+16 °C tot 32 °C
ST .....	+16 °C tot 38 °C
T.....	+16 °C tot 43 °C
SN-ST.....	+10 °C tot 38 °C
SN-T.....	+10 °C tot 43 °C

## Locatie

Plaats het apparaat alleen zoals getoond in de illustratie in een droge ruimte die geventileerd kan worden.

Vermijd direct zonlicht of directe warmtebronnen zoals een kachel of een verwarmingsapparaat. Indien dit niet vermeden kan worden, moeten de volgende minimumafstanden nageleefd worden:

Elektrische kachels:	3,00 cm
Verwarmingsapparaat:	3,00 cm
Koelapparaten:	2.50 cm

- Zorg voor voldoende luchtcirculatie voor uw apparaat.
- Zorg voor voldoende ruimte rond het toestel, zodat de lucht er vrij kan circuleren (**Item 3**). Plaats de twee plastic muurtussenstukken die bij het apparaat werden geleverd en draai ¼ draai naar de condensor aan de achterkant van het apparaat (**Item 4**).
- Het toestel moet op een vlak oppervlak worden geplaatst. De twee voetjes aan de voorkant kunnen worden afgesteld. (**Item 5**). Om er zeker van te zijn dat het apparaat waterpas staat, draait u de twee voetjes aan de voorkant rechtsom of linksom totdat u een goed contact met de vloer hebt. Het juist afstellen van de voetjes voorkomt overdreven trillingen en lawaai.

## Elektrische aansluitingen

### Waarschuwing

Dit apparaat moet worden geaard.

- Controleer of het stroomtype en het voltage in uw regio overeenkomen met die vermeld op het typeplaatje binnenin het apparaat.
- De elektrische beveiliging van het apparaat is enkel verzekerd wanneer het aardingssysteem in het huis geïnstalleerd is in overeenstemming met de regelgeving.
- Zorg bij de plaatsing van het apparaat ervoor dat de elektriciteitskabel hier niet onder vastraakt, anders wordt de kabel mogelijk beschadigd.
- Zorg ervoor dat de stekker eenvoudig toegankelijk blijft. Gebruik geen meervoudige adapter of verlengkabel.

## Uw apparaat leren kennen



### Waarschuwing

Hieronder staat gegevens over bijgeleverde accessoires ter informatie. De accessoires hieronder zijn mogelijk niet exact gelijk aan de accessoires van uw apparaat.

#### Item 1

1. Bedieningspaneel
2. Binnenlampje
3. Ventilator vers voedsel
4. Wijnrek
5. Aanpasbare schappen
6. Deksel van de groentelade
7. Groenteladen
8. Vak voor verse producten
9. Houder ijschaal en ijschaal
10. Lade voor snel invriezen
11. Laden voor bewaren van diepvriesproducten
12. Stelvoetjes voor
13. Schap voor glazen potten
14. Schap voor flessen
15. Ventilator diepvriezer

De ventilators zorgen voor de circulatie van de lucht.

## Voor het opstarten

Voor u uw apparaat in gebruik neemt, moeten de volgende punten opnieuw worden gecontroleerd voor de veiligheid:

- Staat het apparaat goed op de grond?
- Is er voldoende ruimte voor een goede luchtcirculatie?
- Is de binnenkant schoon? (Zie ook het deel "Schoonmaak en onderhoud")
- Plaats nu de stekker van het apparaat in het stopcontact.

De compressor is ingeschakeld, het lampje binnenin gaat branden als de koelkastdeur wordt geopend.

Plaats geen levensmiddelen in de koelkast tot de temperatuur het gewenste niveau bereikt heeft.

## Werktemperatuur instellen

De temperatuur van de koelkast en de diepvriezer kan via het elektronisch display worden ingesteld (**Item 2**)

Het "ION"-symbool brandt onafgebroken op het scherm en geeft aan dat uw toestel van ionisator wordt voorzien.

De ionisator is een elektronisch apparaat dat de lucht reinigt en bacteriën in het deel voor verse levensmiddelen verwijdert. Dit apparaat werkt met regelmatige intervallen. Het starten/stoppen van het apparaat wordt door een speciaal algoritme gecontroleerd.

De ionisator wordt uitgeschakeld als de deur van het deel voor verse levensmiddelen wordt geopend.

### Tweeledig koelsysteem:

Uw koelkast is uitgerust met een apart koelsysteem om het koel- en diepvriesgedeelte te koelen. De lucht in het koelgedeelte vermengt zich niet met de lucht in het diepvriesgedeelte.

Dankzij deze twee aparte koelsystemen, is de koelsnelheid veel hoger dan bij andere typen koelkasten.

Geur van de twee gedeelten raakt niet gemengd. Daarnaast biedt dit aanvullende energiebesparing, aangezien het ontdooien afzonderlijk plaatsvindt.

## Indicatorpaneel

### Item 1

Het indicatorpaneel laat u de temperatuur instellen en de andere functies van het product bedienen zonder de deur van het product te openen. Druk gewoonweg op het opschrift van de relevante knoppen voor de functie-instellingen.

#### 1. Waarschuwingsindicator voor stroomstoring / hoge temperatuur / fout

Dit lampje (!) licht op bij een stroomstoring, storing door hoge temperatuur en waarschuwingen voor fouten.

Tijdens een langere stroomstoring zal de hoogste temperatuur die het vriescompartiment bereikt, op de digitale display knipperen. Druk na het controleren van het voedsel dat in het vriescompartiment (❄) zit, op de knop alarm uit om het alarm uit te zetten.

Raadpleeg het hoofdstuk "Maatregelen aanbevolen voor probleemoplossing" in uw handleiding als u ziet dat dit lampje brandt.

#### 2. Energiebesparingsfunctie (display uit):

Als het product deuren gesloten blijven lang energiebesparende functie wordt automatisch geactiveerd na 1 minuut en energiebesparing oplicht. (⚡) Als de energiebesparingsfunctie ingeschakeld is gaan alle symbolen behalve het energiebesparingsymbool uit. Wanneer de functie Energiebesparing geactiveerd is, zal de functie energiebesparing, als er op een knop gedrukt wordt of de deur geopend wordt, worden geannuleerd en de symbolen op de display zullen terugkeren naar normaal.

De functie Energiebesparing wordt geactiveerd bij levering van fabriek en kan niet worden geannuleerd.

#### 3. Functie Quick Fridge (snelkoelen)

Druk op deze knop te activeren of de Quick Cool functie uit te schakelen (❄)

❑ Gebruik de snelkoelfunctie als u het voedsel dat u in het koelkastgedeelte heeft gelegd snel wilt koelen. Indien u grotere hoeveelheden vers voedsel wilt koelen, moet u deze functie activeren vóór het voedsel in het product te plaatsen.

❑ Als u de functie niet annuleert, schakelt Quick Fridge (snelkoelen) zichzelf automatisch uit na 1 uur of wanneer het koelvak de gewenste temperatuur bereikt.

❑ Deze functie wordt niet opgeroepen wanneer de stroom herstelt na een stroomstoring.

#### 4. Temperatuurregelaar koelgedeelte

Druk op deze knop om de temperatuur van het koelvak respectievelijk in te stellen op 8, 7, 6, 5, 4, 3, 2, 1, 8... Druk deze knop in om de gewenste temperatuur voor het koelgedeelte in te stellen.

(°C)

#### 5. Vakantiefunctie

Druk gedurende 3 seconden op deze knop (🌴) om de vakantiefunctie te activeren. De indicator voor de vakantiemodus (☂) wordt geactiveerd.

Als deze functie actief is, verschijnt "- -" op de temperatuurindicator van het koelgedeelte en zal het koelgedeelte niet koelen.

Het is niet geschikt om levensmiddelen in het koelgedeelte te houden wanneer deze functie wordt geactiveerd. Andere compartimenten blijven afgekoeld worden om vanaf hun vastgestelde temperatuur worden gekoeld.

Druk nogmaals op de knop **Vakantiefunctie** om deze functie te annuleren.

#### 6. Alarm uit waarschuwing:

In het geval van een stroomstoring/hoge temperatuur-alarm druk, na het controleren van het voedsel dat in het vriescompartiment zit, op de knop alarm uit (❄) om het alarm af te zetten.

#### 7. Toetsvergrendeling

Druk de knop Toetsvergrendeling (🔒) 3 seconden gelijktijdig in. Het symbool voor toetsvergrendeling (🔒) licht op en de Toetsvergrendelingsmodus wordt ingeschakeld. Knoppen zullen niet functioneren als de Toetsvergrendelingsmodus is ingeschakeld. Druk de knop Toetsvergrendeling nogmaals 3 seconden gelijktijdig in. Het symbool Toetsvergrendeling gaat uit en de Toetsvergrendelingsmodus wordt uitgeschakeld. Druk op de knop **toetsvergrendeling** als u wilt voorkomen dat de temperatuurinstelling van de koelkast wordt gewijzigd (🔒).

#### 8. Eco fuzzy

Houd eco fuzzy knop één keer om eco fuzzy functie te activeren. De koelkast begint minstens 6 uur later in de meest economische modus te werken en de aanduiding economisch gebruik licht

op wanneer de functie actief is (🌿). Druk gedurende drie seconden op de functieknop Eco fuzzy om de Eco Extra-functie uit te schakelen. Deze indicator gaat na 6 uur aan als Eco fuzzy is geactiveerd.



### 9. Temperatuurregelaar diepvriesvak

Druk op deze knop om de temperatuur van het diepvriesgedeelte in te stellen op respectievelijk -18, -19, -20, -21, -22, -23, -24, -18... Druk deze knop in om de gewenste temperatuur voor het diepvriesvak in te stellen. (  )

### 10. Icematic off indicator (alleen bij producten met Icematic machine)

Geeft aan of de icematic in - of uitgeschakeld is. (  ) Als dit aanstaat, dan werkt de icematic niet. Druk gedurende 3 seconden op de aan/uit-knop om de icematic opnieuw in werking te stellen.

 De watertoevoer van het waterreservoir stopt als deze functie wordt gekozen. Eerder gemaakt ijs kan wel uit de icematic worden genomen.

### 11. Functieknop Quick Freeze (snelvriezen) en aan/uit-knop icematic

Druk deze knop in om de Quick Freeze (snelvries)-functie te activeren. Als u de functie activeert, wordt het vriesgedeelte gekoeld tot een temperatuur die lager ligt dan de ingestelde waarde. (  )

 Druk deze 3 seconden lang in om de icematic aan en uit te zetten ((alleen bij producten met Icematic machine).

Gebruik de snelvriesfunctie als u het voedsel dat u in het koelkastgedeelte heeft gelegd snel wilt invriezen. Indien u grotere hoeveelheden vers voedsel wilt invriezen, moet u deze functie activeren vóór het voedsel in het product te plaatsen.

 Als u de functie niet annuleert, schakelt Quick Freeze (snelkoelen) zichzelf automatisch uit na 25 uur of wanneer het koelvak de gewenste temperatuur bereikt.

 Deze functie wordt niet opgeroepen wanneer de stroom herstelt na een stroomstoring.

### 12. Indicator zuinig gebruik

Geeft aan dat het product in de energiezuinige modus draait. (  ) Deze indicator wordt actief als het diepvriesgedeelte is ingesteld op -18 of als de energiezuinige koeling wordt uitgevoerd door de Eco-Extra-functie.

 De Indicator voor zuinig gebruik gaat uit als de functie Snelkoelen of Snelvriezen wordt geselecteerd.

## Koelen

### Bewaren van voedsel

De **koelkast** dient voor het korte tijd bewaren van verse etenswaren en drank.

Bewaar melkproducten in het daartoe bedoelde vak in de koelkast.

Flessen kunnen in de flessenhouder worden gezet of in het flessenvak van de deur.

Rauw vlees kan het best worden bewaard in een polyethyleen zak op het tweede legrooster van boven van de koelkast.

Laat hete voedingswaren en dranken eerst afkoelen tot kamertemperatuur voor u ze in de koelkast plaatst.

Het is raadzaam om ingevroren etenswaren - om te laten ontdooien - niet op de deksel van de groentelade te leggen.

De andere schappen kunnen hiervoor worden gebruikt.



#### Let op

Bewaar geconcentreerde alcohol enkel rechtopstaand en goed gesloten.



#### Let op

Bewaar geen explosieve bestanddelen of containers met ontvlambaar drijfgas (slagroomverdelers, spuitbussen, enz.) in het apparaat. Er bestaat een kans op **explosiegevaar**.

## Diepvriezen

### Voedsel invriezen

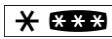
De diepvriezer is gemarkeerd met  symbool.

U kunt het apparaat gebruiken voor het invriezen van verse etenswaren en voor het bewaren van (al ingevroren) diepvriesproducten. Houd de aanbevelingen die vermeld staan op de verpakking van het diepvriesproduct in acht.



#### Let op

Vries geen bruisende dranken in omdat de fles kan barsten wanneer de vloeistof wordt bevroren.

Wees voorzichtig met diepvriesproducten zoals gekleurde ijsblokjes.

Overschrijd de vriescapaciteit van uw apparaat niet binnen een periode van 24 uur. Zie de technische kenmerken.

Om de kwaliteit van het voedsel te behouden, moet het invriezen zo snel mogelijk gebeuren. Op die manier zal de invriescapaciteit niet worden overschreden en zal de temperatuur in de diepvriezer niet stijgen.



#### Let op

Houd het al diepgevroren voedsel altijd apart van vers voedsel.

Bij het invriezen van warm voedsel, werkt de koelcompressor tot het voedsel volledig bevroren is. Dit kan tijdelijk leiden tot een overmatige koeling van de koelkast.

Maak u geen zorgen als u de deur van de diepvriezer moeilijk kunt openen net nadat u ze gesloten hebt. Dit komt door het drukverschil. Het drukverschil wordt na enkele minuten genivelleerd zodat u de deur weer normaal kunt openen. U hoort een vacuümgeluid net nadat u de deur sluit. Dit is normaal.

## Koelcompartiment

U kunt het binnenvolume van uw koelkast vergroten door de lade van het koelcompartiment te verwijderen. Trek de lade naar u toe totdat hij wordt gestopt door de stopper. Til het voorste gedeelte ongeveer 1 cm omhoog en trek het compartiment opnieuw naar u toe om hem helemaal te verwijderen.

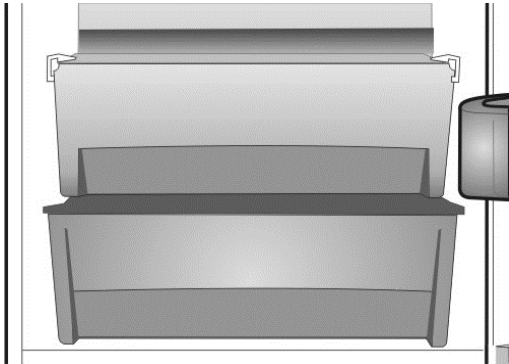

## Ijsblokjes maken

Vul de vorm voor  $\frac{3}{4}$  met water en plaats hem in de diepvriezer.

Zodra het water bevroren is, kunt u de ijsblokjes verwijderen.

Gebruik nooit scherpe voorwerpen, zoals messen en vorken om ijsblokjes te verwijderen. U kunt zichzelf verwonden!

Laat de ijsblokjes lichtjes ontdooien of plaats de onderkant van de vorm korte tijd in water.

## Ontdooien van het apparaat

**Het apparaat is een ijsvrije koelkast. Er zal zich dus geen ijs vormen aan de binnenzijde van de bewaarruimte van voedsel.**

Indien nodig vindt automatisch ontdooien plaats bij de verdampingsruimte van het apparaat. Het water loopt in een reservoir aan de achterkant van het apparaat en verdampt automatisch door de warmte van de compressor.

Controleer of het reservoir goed boven de compressor is geplaatst.



### **Waarschuwing!**

De ventilators binnenin de diepvriezer en koelkast laten koude lucht circuleren. Steek nooit een voorwerp door de beschermplaat. Laat kinderen niet met de ventilator van de diepvriezer of koelkast spelen.

Bewaar nooit producten met een ontvlambaar drijfgas (bijv. slagroomverdelers, spuitbussen, enz.) of met explosieve bestanddelen.

De schappen niet afdekken met beschermend materiaal. Dit zou de luchtcirculatie kunnen hinderen.

Laat kinderen niet met het apparaat spelen of aan de knoppen komen.

Om te garanderen dat u de best mogelijke prestaties uit uw toestel krijgt, dient u de beschermplaat van de ventilator niet te blokkeren.

**(Item 9 en Item 10)**

### **Waarschuwing!**

Het apparaat is uitgerust met twee circulatieventilators. Deze zijn van essentieel belang voor de prestaties van de koelkast. Controleer of de ventilators niet geblokkeerd (verstopt) zijn of belemmerd worden door levensmiddelen of verpakkingsmateriaal. Blokkade (verstopping) of belemmering van de ventilator kan resulteren in een stijging van de binnentemperatuur van de diepvriezer (dooien).

## Het binnenlampje vervangen

Om de lamp/led voor de binnenverlichting van uw koelkast te vervangen, bel uw bevoegde onderhoudsdienst.

De lamp of lampen voorzien in dit apparaat mogen niet worden gebruikt voor de verlichting van huishoudelijke ruimten. Het beoogde gebruik van deze lamp is de gebruiker te helpen etenswaren op veilige en comfortabele wijze in de koelkast/diepvriezer te plaatsen.

De lampen die in dit apparaat worden gebruikt moeten bestendig zijn tegen extreme fysieke omstandigheden, zoals temperaturen beneden de -20°C.

## Schoonmaak en onderhoud

### Buiten- en binnenoppervlakken



**Let op**

**Trek voordat u met schoonmaken begint altijd de stroomkabel uit of schakel de stroombreker uit.**

Reinig de buitenkant met lauw water en een zacht reinigingsmiddel.

Gebruik nooit schuurmiddelen of zure middelen.

Wrijf de binnenkant droog.

Zorg ervoor dat er geen water in contact komt met de elektrische aansluitingen van de temperatuurbediening of het binnenlampje.

Indien het apparaat gedurende langere tijd niet zal worden gebruikt, trek dan de stroomkabel uit en verwijder alle levensmiddelen. Reinig het apparaat en laat de deur open staan.

Om het uiterlijk van uw apparaat te behouden, kunt u de buitenkant en de deuraccessoires laten glanzen met een siliconenwas.

Reinig de condensator aan de achterkant van het apparaat slechts eenmaal per jaar met een borstel of een stofzuiger. Een stoflaag leidt tot een verhoogd stroomverbruik.

Inspecteer de pakking van de deur regelmatig. Reinig enkel met water en wrijf volledig droog.

## Reinigen van de accessoires

### Deurrekjes:

Verwijder alle voedingswaren uit de deurrekjes. Til het deksel van het rekje omhoog en trek het er zijdelings af. Verwijder de onderkant van het deurrekje door het naar boven te duwen.

### Opvangbak:

Zorg ervoor dat de bak aan de achterkant van het apparaat altijd schoon is.

Maak voorzichtig het klepje los van de bak van de compressor. Duw met bijvoorbeeld een schroevendraaier tegen het klepje zodat de bak kan worden verwijderd.

Til het bakje eruit, maak het schoon en wrijf het droog.

Monteer opnieuw in de omgekeerde volgorde.

### Groentelade of schuiven:

Om een lade te reinigen, trekt u deze zo ver mogelijk uit. Til naar boven en trek deze volledig uit (**Item 7-8**).

## Praktische tips en opmerkingen

### Koelen

- Maak verse etenswaren en groenten schoon voor u ze in de groentelade plaatst.
- Verpak etenswaren altijd of plaats ze in een geschikte doos voor u ze in het apparaat plaatst.
- Plaats voedsel dat niet geschikt is om op koude temperaturen te worden bewaard in polyethyleen zakken (ananas, meloenen, komkommers, tomaten, enz.).
- Voedingswaren met een sterke geur of die gemakkelijk geuren opnemen, moeten worden gewikkeld in luchtdicht of geurbestendig verpakkingsmateriaal.
- Houd verse voedingswaren gescheiden van bereid voedsel om besmetting met bacteriën te voorkomen.
- Bewaar vers vlees nooit langer dan 2 of 3 dagen in de koelkast.
- Verwijder overgebleven voedingswaren in blik uit het blik en bewaar in een geschikte doos.
- Controleer de uiterste datum die is aangegeven op de verpakking van etenswaren.
- Blokkeer de luchtcirculatie in het apparaat niet door de schappen te bedekken.
- Bewaar nooit gevaarlijke of giftige stoffen in uw apparaat.
- Controleer altijd voedingswaren die gedurende lange tijd bewaard werden om te zien of ze nog geschikt zijn voor consumptie.
- Bewaar nooit gekookte en verse levensmiddelen in dezelfde doos.
- Sluit de deur onmiddellijk na het openen om een onnodig stroomverbruik te vermijden.
- Gebruik geen harde of scherpe objecten om de ijsafzetting te verwijderen.
- Plaats geen warme levensmiddelen in uw apparaat.

### Diepvriezen

- Laat voedingsmiddelen altijd ontdooien in een doos waarin het dooiwater kan weglopen.
  - Overschrijd nooit de maximum toegelaten vriescapaciteit bij het invriezen van verse voedingsmiddelen (zie het deel "Invriezen")
  - Geef kinderen geen ijs en waterijs direct uit de vriezer.
- De lage temperatuur kan de lippen 'verbranden'.
- Vries ontdooid voedsel nooit opnieuw in, ontdooid voedsel moet binnen de 24 uur geconsumeerd worden. Alleen voedsel dat bereid werd, kan opnieuw worden ingevroren.
  - Haal geen diepvriesproducten uit de vriezer met natte handen.
  - Bewaar enkel verse en onberispelijke voedingsmiddelen.
  - Gebruik altijd het juiste verpakkingsmateriaal om geurpenetratie of degradatie van voedingsmiddelen te vermijden.
  - Bewaar in de winkel gekochte diepvriesproducten in overeenstemming met de instructies op het pak.
  - Vries bereide voedingsmiddelen in kleine hoeveelheden in. Dit zorgt voor snel invriezen en behoud van de kwaliteit van de voedingsmiddelen.
  - Vries geen vloeistoffen in stevig gesloten flessen of containers in.
- De flessen/containers kunnen barsten bij lage temperaturen.
- Vervoer diepvriesproducten in geschikte zakken en plaats ze zo snel mogelijk in uw diepvriezer. Laat levensmiddelen altijd in het koelgedeelte ontdooien.

**Voorbeelden van gebruik**

Witte wijn, bier en mineraal water	koelen voor gebruik
Bananen	bewaar niet in een koelkast
Vis of slachtafval	bewaar enkel in polyethyleen zakken
Kaas	gebruik luchtdichte dozen of polyethyleen zakken, voor de beste resultaten, verwijder één uur voor gebruik uit de koelkast.
Meloenen	bewaar enkel gedurende een korte tijdsperiode, gebruik luchtdichte verpakking
Rauw vlees en gevogelte	bewaar niet samen met delicate voedingsmiddelen zoals bereid voedsel of melk

**Het plaatsen van de levensmiddelen**

Schappen van het diepvriesgedeelte	Verschillende ingevroren levensmiddelen zoals vlees, vis, ijs, groenten enz.
Eierrek	Eieren
Schappen van het koelgedeelte	Levensmiddelen in pannen, bedekte borden, gesloten bakjes.
Deurvakken koelgedeelte	Kleine en verpakte levensmiddelen of drank (zoals melk, vruchtensap en bier)
Groentelade	Groente en fruit
Groente en fruit	Delicatessen (kaas, boter, salami enz.)

**Instellingsaanbeveling**

Vriesvak Aanpassing	Koelgedeelte Aanpassing	Uitleg
-18 of -20°C	4°C	Dit is de normale aanbevolen instelling.
-22 of -24°C	4°C	Deze instellingen worden aanbevolen wanneer de omgevingstemperatuur boven de 30°C komt.
Snelvriezen	4°C	Te gebruiken wanneer u de etenswaren in korte tijd wilt bevriezen. Uw koelkast keert terug naar de vorige modus wanneer het proces is afgerond.
-18°C of kouder	2°C	Wanneer u denkt dat uw koelgedeelte niet koud genoeg is als gevolg van de warme omgevingstemperatuur of het frequent openen en sluiten van de deur.
-18°C of kouder	Snelkoelen	U kunt deze gebruiken wanneer uw koelgedeelte overladen is of wanneer u de levensmiddelen zeer snel wilt koelen. Wij raden aan de snelkoelfunctie 4-8 uur voor het plaatsen van de etenswaren te activeren.

## Normale bedrijfsgeluiden

### Verschillende bedrijfsgeluiden zijn volledig normaal omwille van de werking van het koelsysteem van uw apparaat:

- Gorgelende, bubbelende, gonzende geluiden worden veroorzaakt door de koelvloeistof die circuleert in het koelsysteem. Deze geluiden kunnen nog een korte tijd na het uitschakelen van de compressor worden gehoord.
- Plotse, scherp krakende of knallende geluiden worden veroorzaakt door de expansie en samentrekking van de binnenwanden of van sommige onderdelen van de kast.
- Zoemende, gonzende, pulserende of brommende geluiden worden veroorzaakt door de compressor. Deze geluiden zijn iets harder bij het inschakelen van de compressor en nemen af wanneer het apparaat de werktemperatuur bereikt.

### Om storende trillingen en geluiden te vermijden, zorg dat;

- Uw koelkast waterpas staat op alle vier de voetjes.
- Uw koelkast niet in contact staat met de muren, omringende objecten of keukenkasten en meubilair.
- Blikjes, flessen of schotels in de koelkast elkaar niet raken of rammelen tegen elkaar.
- Alle schappen en lades correct in de koelkasten en deuren gemonteerd zijn.

### Praktisch advies met betrekking tot vermindering van het elektriciteitsverbruik

1. Controleer of het apparaat geplaatst is in een goed geventileerde ruimte, weg van hittebronnen (fornuis, radiator etc.). Tegelijkertijd moet plaatsing van het apparaat zo worden uitgevoerd dat het apparaat niet in direct zonlicht staat.
2. Zorg ervoor dat aangekochte gekoelde/ingevroren levensmiddelen zo snel mogelijk in het apparaat worden geplaatst, met name tijdens de zomerperioden. Het is raadzaam om voor het vervoer van deze levensmiddelen koel- of diepvriestassen (thermische isolatie) te gebruiken.

3. Wij raden aan om de pakketjes die uit de vriezer worden gehaald in de koelkast te ontdooien. Plaats hiervoor het te ontdooien pakketje in een bak zodat het dooiwater niet in het koelgedeelte lekt. Wij raden aan om ingevroren levensmiddelen minimaal 24 uur voor gebruik uit de diepvriezer te halen om ze te laten ontdooien.

4. Wij raden aan om de deur zo min mogelijk te openen.

5. Laat de deur van het apparaat niet langer open staan dan nodig is en controleer na elke opening of de deur weer goed is gesloten. Als de deuren geopend zijn komt er warme lucht in de koelkast/vriezer en verbruikt het apparaat meer energie om de voedingsmiddelen te koelen. Open de deuren daarom niet veelvuldig om zo energie te besparen en de voedingsmiddelen op hun ideale bewaartemperatuur te behouden.

6. Een maximaal bruikbaar volume voor het bewaren van diepvriesproducten krijgt u wanneer u de bovenste en middelste lade in het vriesvak niet gebruikt. Het energieverbruik van uw apparaat is gebaseerd op het apparaat met het vriesvak volledig gevuld zonder het gebruik van de middelste lade en het deksel van de bovenste lade.

7. Blokkeer het ventilatierooster van de vriezer niet door er voedingsmiddelen voor te zetten. Er dient altijd een minimum van 3 cm voor het ventilatierooster in de vriezer vrij te blijven om voor voldoende luchtstroom te zorgen zodat het vak efficiënt bevriest.

8. Indien u geen voedingsmiddelen in het vak voor verse etenswaren gaat plaatsen, activeer dan de Eco fuzzy-functie om energie te besparen. Het vriesvak blijft normaal vriezen.

9. Activeer "Energiebesparingsfunctie". Als de energiebesparingsfunctie actief is, gaan alle symbolen op de display, behalve het energiebesparingssymbool, uit. Alle symbolen gaan branden als de deur voor het versgedeelte wordt geopend of de display wordt aangeraakt.

10. Aanbevolen temperatuurinstellingen zijn +4°C en -20°C voor vershoud- en vriesvak respectievelijk.

**Wat als...****1- Het apparaat niet werkt, zelfs niet als het ingeschakeld is.**

- Controleer de stroomkabel goed is aangesloten!
- Controleer of de netvoeding juist werkt en of een zekering gesprongen is!
- Controleer de temperatuurregeling op een correcte instelling!

**2- Er een stroomonderbreking is.**

Houd de deuren van het apparaat gesloten. Ingevroren voedsel wordt niet beïnvloed als het defect minder lang duurt dan de 'bewaartijd na een defect (uren)-verklaring die vermeld staat in de Technische kenmerken. Indien de stroomonderbreking langer duurt, controleer de etenswaren en consumeer ze onmiddellijk. U kunt het ontdooide voedsel ook bereiden en opnieuw invriezen.

**3- Het lampje binnenin niet werkt.**

Controleer de stroomtoevoer!

Controleer de installatie van het lampje! Verwijder de stekker uit het stopcontact voor u het lampje controleert.

(Zie ook het hoofdstuk "Het binnenlampje vervangen")

**4- Zich een alarm voor hoge temperaturen voordoet**

Wanneer de huidige temperatuur van de diepvriezer warm is, gaat het alarmsymbool (**Fig. 2/1**) op het scherm branden. Het alarmsymbool gaat uit wanneer de werkelijke temperatuur van de diepvriezer afkoelt.

Het alarm voor een hoge temperatuur kan gaan branden als gevolg van:

- a) Het bewaren van warm voedsel
- b) Warme lucht in de diepvriezer
- c) Het gedurende langere tijd open laten staan van de deur van de diepvriezer

Als het alarm voor een hoge temperatuur langer duurt dan 24 uur, dient u contact op te nemen met de klantenservice.

Het alarm voor hoge temperaturen is niet actief in de eerste 24 uur nadat de stekker het apparaat in het stopcontact werd gestoken.

**5- Foutmeldingen en alarm**

Als zich een storing voordoet als gevolg van de verbinding van de bedrading van het apparaat, gaat het alarmsymbool (**FIG. 2/1**) op het scherm branden samen met de relevante foutmelding.

Als bepaalde lettercodes verschijnen op het scherm (E0, E3, enz.), moet u met onze klantenservice contact opnemen. Het alarmsymbool gaat uit nadat de storing is verholpen.

**6- Storing in de huidige koelkasttemperatuur**

Het apparaat koelt overeenkomstig de ingestelde koelkasttemperatuur. De huidige koelkasttemperatuur getoond op het scherm bereikt de aangepaste koelkasttemperatuur wanneer alle verpakkingen koud genoeg zijn.

Er kunnen zich schommelingen voor doen in de actuele koelkasttemperatuur die op het scherm worden weergegeven als gevolg van

- a) De deur van de koelkast wordt vaak geopend/gesloten
- b) Warme verpakkingen in de koelruimte zijn geladen.
- c) De koelkastdeur gedurende langere tijd open wordt gelaten.

**7- Andere mogelijk defecten**

Niet elk defect is een geval voor onze klantenservice. U kunt vaak het probleem zelf zonder hulp van onze klantenservice oplossen. Voor u hulp van de klantenservice aanvraagt, controleer of het defect veroorzaakt werd door een werkingsfout. Indien dit het geval is, en een service is aangevraagd, worden servicekosten in rekening gebracht; zelfs als het apparaat nog onder de garantie valt.

Als het probleem blijft duren, neem contact op met uw leverancier of met onze klantenservice. Houd het type en serienummer van uw apparaat bij de hand als u belt. Het typeplaatje bevindt zich binnenin het apparaat.



## Deur Open Alarm

Het apparaat is uitgerust met een ingebouwde zoemer. Deze waarschuwt u als de deur van de koelkast langer dan een minuut wordt open gelaten. Dit alarm is een periodiek alarm en het herinnert u eraan dat de koelkastdeur open staat.

Er is geen zoemeralarm voor de deur van de diepvriezer.

Om het alarm deur open te stoppen, hoeft u slechts een willekeurige knop het scherm in te drukken of de deur te sluiten. Het alarm stopt nu tot de volgende keer.

## De deuren omkeren

Voor uw gemak is de deur van de koelkast zo ontworpen dat deze in beide richtingen werkt. Als u de deur langs de andere zijde wilt laten openen, dient u contact op te nemen met de dichtstbijzijnde bevoegde onderhoudsdienst.



Het symbool  op het product of op de verpakking geeft aan dat het product niet als huishoudelijke afval kan worden behandeld. In plaats daarvan moet het worden afgegeven in het toepasselijke recyclagecentrum voor het recycleren van elektrische en elektronische apparaten. Door ervoor te zorgen dat dit product op de juiste manier wordt verwijderd, helpt u potentiële negatieve gevolgen te vermijden voor het milieu en de menselijke gezondheid, die anders veroorzaakt zouden kunnen worden door de verkeerde afvalbehandeling van dit product. Voor meer gedetailleerde informatie over het recycleren van dit product, neem contact op met de plaatselijke instanties, uw huishoudafval-verwerkingsdienst of de winkel waar u het product hebt aangekocht.





4578335093/AA  
EN-D-FR-NL