

Vaskemaskin med tørketrommel

Bruksanvisning

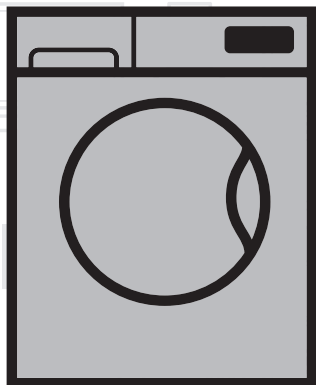

EHTV8733XS0

NO

Dokument Nummer= 2820525534_NO/24-05-16.(15:54)





beko

Vennligst les denne brukerhåndboken først!

Kjære kunde,

Takk for at du valgte et a Beko-produkt. Vi håper at du får de beste resultatene ved bruk av produktet, som er produsert med høykvalitet av den nyeste teknologien. Les derfor nøye gjennom hele brukerhåndboken og alt tilhørende materiell før bruk av produktet, og behold den som referanse for fremtidig bruk. I tilfelle produktet overføres til noen andre, skal håndboken medfølge. Følg alle advarsler og informasjon i denne brukerhåndboken.

I denne bruksanvisningen brukes følgende symboler:

	FARE! Advarsel om elektrisk støt.
	FARE! Advarsel om produktets vekt
	ADVARSEL • Advarsel for farlige situasjoner med hensyn til liv og eiendom.
	FORHOLDSREGLER • Forholdsregler som må tas.



Dette produktet er produsert med den nyeste teknologien under miljøvennlige forhold.



INFORMASJON

- *Viktig informasjon eller nyttige tips om bruk.*



- *Les brukerveiledningen*



- *Emballasjematerialer for produktet er produsert av resirkulerbare materialer i henhold til forskrifter.*
- *Emballasjen skal ikke kastes sammen med vanlig husholdningsavfall. Kast dem på spesielle resirkuleringsstasjoner.*



- *Det britiske allergiforbundet er kjent som Allergy UK. Deres kjennemerke er «Seal of approval». Når du ser et produkt med denne logoen, kan du være trygg på at produktet har blitt vitenskapelig testet for å dokumentere produktets effektivitet ved redusering/fjerning av allergener fra omgivelsene til personer som lider av astma eller allergier, eller at produktet sørget for at mengden allergener / kjemisk innhold er kraftig redusert.*





APPAREL CARE

"Ullvaskesyklusen på denne maskinen er godkjent av The Woolmark Company for maskinvaskbare ullprodukter, forutsatt at du velger program i henhold til klesmerkingen og følger instruksjonene fra produsenten av denne vaskemaskinen.M1527"

"I Storbritannia, Irland, Hong Kong og India er Woolmark-varemerket et sertifiseringsvaremerke."

1 Viktige instruksjoner for sikkerhet og miljø	7
1.1 Generell sikkerhet.....	7
1.1.1 Elektrisk sikkerhet	7
1.1.2 Produktsikkerhet.....	8
1.1.3 Advarsler for tørking.....	10
1.2 Beregnet bruk.....	13
1.3 Sikkerhet for barn.....	13
1.4 Samsvar med WEEE-direktivet og bortskaffing av det gamle produktet.....	14
1.5 Informasjon om emballasjen.....	14
2 Din vaskemaskin med tørketrommel	15
2.1 Oversikt.....	15
2.2 Innhold i pakken.....	16
2.3 Tekniske spesifikasjoner	17
3 Installasjon	18
3.1 Riktig installasjonssted.....	19
3.2 Fjerne pakningsforsterkningene.....	19
3.3 Fjerne transportskruene.....	20
3.4 Koble til vannforsyningen	20
3.5 Tilkobling til avløp	22
3.6 Justere føttene.....	23
3.7 Elektrisk tilkobling.....	24
3.8 Transport av produktet	24
4 Klargjøring	25
4.1 Sortering av tøy.....	25
4.2 Forberede tøyet for vask.....	26
4.3 Tips for energisparing.....	27
4.4 Første gangs bruk.....	27
4.5 Riktig tøymengde	28
4.6 Legge inn tøyet.....	28
4.7 Bruke vaskemiddel og tøymykner.....	29
4.7.1 Såpeskuff	29
4.7.2 Vaskemiddel, tøymykner og andre rengjøringsstoffer.....	29
4.7.3 Velge vaskemiddeltype	30
4.7.4 Justere mengden vaskemiddel	30
4.7.5 Bruk av tøymyknere	30
4.7.6 Bruke flytende vaskemidler	30
4.7.6.1 Hvis produktet inneholder en kopp for flytende vaskemiddel.....	30
4.7.6.2 Hvis produktet ikke inneholder en kopp for flytende vaskemiddel.....	31
4.7.7 Bruke gel- og tablettvaskemiddel	31
4.7.8 Bruke stivelse.....	31
4.7.9 Bruk av blekemidler	32

4.7.10 Bruke kalkfjerner	32
4.8 Tips for effektiv vasking	33
4.9 Tips for korrekt farging	34
5 Bruke produktet	35
5.1 Kontrollpanel	35
5.2 Skjersymboler	36
5.3 Klargjøre maskinen.....	36
5.4 Velge vaskeprogram	37
5.5 Vaskeprogrammer	37
Bomull	38
Syntetisk.....	38
Ull 38	
Bomull Eco.....	39
Fint Tøy.....	39
Håndvask	39
Daglig Xpress	40
Xpress Ekstra Kort	40
Skjorter	41
Skylling.....	41
Sentrifugering + Tømming	41
5.6 Temperaturvalg	42
5.7 Valg av sentrifugeringshastighet.....	43
5.7.1 Hvis du ønsker å sentrifugere tøyet etter skyllestopp:.....	44
5.7.2 Valg av tilleggsfunksjoner for tørking	44
5.8 Tørkeprogrammer.....	45
Syntetisk Tørk.....	45
Bomull Tørk.....	45
5.9 Vaske- og tørkeprogrammer.....	46
5 Kg Vask & Tørk.....	46
Wash&Wear.....	46
BabyProtect+ Vask og Tørk.....	47
5.10 Program- og forbrukstabell	48
5.11 Valg av tilleggsfunksjoner.....	51
Forvask	52
Hurtigvask	52
Ekstra skylling	52
5.12 Tørketrinn.....	53
5.12.1 Stryketørt 	53
5.12.2 Skaptørt 	53
5.12.3 Ekstra skaptørt 	53
5.12.4 Tidsbasert tørking, minutter (Tidsstyrt tørking - minutter).....	53
5.13 Tidsvisning.....	54
5.14 Sluttid.....	54

INNHOLDSFORTEGNELSE

5.15	Starte programmet	55
5.16	Dørlås	55
5.17	Endring av valg etter at programmet har startet.....	56
5.17.1	Legge i klesvask etter at programmet har startet:.....	56
5.17.2	Sette maskinen i pausemodus:.....	56
5.17.3	Endre programvalg etter at programmet har startet:	56
5.17.4	Endre tilleggsfunksjon, sentrifugeringshastighet og temperatur	57
5.18	Barnesikring.....	57
5.18.1	Aktivere barnesikringen:.....	57
5.18.2	Deaktivere barnesikringen:.....	58
5.19	Avbryte programmet	58
5.20	Slutten av programmet	59
5.21	Maskinen har «Standby-modus».....	59
6	Vedlikehold og rengjøring	60
6.1	Rengjøre vaskemiddelskuffen	60
6.2	Rengjøre lastedøren og trommelen	60
6.3	Rengjøre kabinettet og kontrollpanelet.....	61
6.4	Rengjøre vanninntaksfiltrene.....	61
6.5	Tømme resterende vann og rengjøre pumpefilteret	62
7	Feilsøking	64

1 Viktige instruksjoner for sikkerhet og miljø

Dette avsnittet inneholder sikkerhetsanvisninger som vil hjelpe til å beskytte mot farer for personskader eller materielle skader. Manglende overholdelse av disse instruksjonene gjør garantien ugyldig.

1.1 Generell sikkerhet

ADVARSEL



- Dette produktet kan brukes av barn over 8 år, og av personer med nedsatte fysiske, sensoriske eller mentale evner, eller som har mangelfull erfaring og kunnskap, forutsatt at de får tilsyn eller gis opplæring i sikker bruk av produktet og hvilke farer det medfører. Barn skal ikke leke med enheten. Rengjøring og vedlikehold skal aldri utføres av barn, med mindre de er under tilsyn av en ansvarlig voksen. Barn under 3 år skal holdes unna med mindre de er under kontinuerlig oppsyn.

FORHOLDSREGLER



- Produktet skal aldri plasseres på et teppelagt gulv. Dette fører til for lite luftsirkulasjon under maskinen slik at elektriske deler overopphetes. Dette kan forårsake problemer med produktet.

INFORMASJON



- *Installasjon og reparasjon må alltid utføres av kvalifisert personell. Produsenten er ikke ansvarlig for skader som oppstår som følge av at prosedyrer har blitt utført av ikke-godkjente personer.*

1.1.1 Elektrisk sikkerhet

FARE!



- **Hvis det er feil på produktet skal det ikke brukes før detharblitt reparert av godkjentservicetekniker. Det er fare for elektrisk støt!**
- **Vask aldri produktet ved å spre eller helle vann på det! Det er fare for elektrisk støt!**

Viktige instruksjoner for sikkerhet og miljø

ADVARSEL



- Hvis strømkabelen er skadet må den skiftes ut av produsenten, ettersalgsservice eller en tilsvarende kvalifisert person (helst en elektriker), eller noen som importøren har designert til dette. Dette er for å unngå mulige farer.

FORHOLDSREGLER



- Koble fra produktet når det ikke er i bruk.
- Berør aldri støpselet med våte hender! Koble aldri fra støpselet ved å dra i kabelen. Hold alltid i støpselet.
- Produktet må kobles fra strømuttaket under installasjon, vedlikehold, rengjøring og reparasjon.
- Ikke foreta tilkoblinger via skjøteledninger eller flerstikksinnretninger.

INFORMASJON



- *Dette produktet er designet for å gjenoppta driften når strømmen vender tilbake etter et strømbrudd. Hvis du ønsker å avbryte programmet, se delen «Avbryte programmet».*

1.1.2 Produktsikkerhet

FARE!



Mens det er vann i trommelen, skal døren aldri åpnes og filteret skal ikke fjernes. Ellers er det fare for oversvømmelse og skade på grunn av varmt vann.

ADVARSEL



- Vannforsynings- og tømme-slanger skal alltid være godt festet og holdes i en uskadet tilstand. Ellers er det fare for vannlekkasje.

INFORMASJON



- *Ikke bruk makt til å åpne den låste lastedøren. Døren kan åpnes noen få minutter etter at vaskeprogrammet er ferdig. Hvis maskinen ikke er tilstrekkelig avkjølt når programmet er ferdig, kan du ikke åpne døren. Ikke åpne døren med makt. Den må få tid til å kjøles ned. Døren og låsemekanismen skades.*
- *Sørg for at det ikke er noen låsbar dør, skyvedør eller hengslet dør som kan hindre full åpning av lastedøren der produktet installeres.*
- *Følg vaskeanvisningene på tøyet og på vaskemiddelpakningen.*
- *Kun vaskemidler, tøyemyknere og tilskudd egnet for vaskemaskiner skal brukes.*
- *Ikke installer eller la dette produktet stå på steder der det kan bli utsatt for værforhold.*
- *Kontrollene skal ikke manipuleres.*

1.1.3 Advarsler for tørking

FARE!

Tøy som tidligere har blitt vasket eller rengjort med, eller som er tilsølt med, bensin, tørrensingskjemikalier eller andre brennbare eller eksplosive stoffer skal ikke tørkes i maskinen, da disse avgir brennbar eller eksplosiv damp. Det kan utgjøre en brannfare.

Tøy som er tilsølt med matolje, aceton, alkohol, bensin, parafin, flekkfjerner, terpentiner, voks eller voksfjerner må vaskes med varmt vann og rikelig med vaskemiddel før de tørkes. Det kan utgjøre en brannfare.

Skumgummi (lateksskum), dusjletter, vanntette tekstiler, klær eller puter med gummistøtte eller skumgummiputer må ikke tørkes ved hjelp av tørkefunksjonen. Det kan utgjøre en brannfare.

Hvis du bruker en vaskeball, vaskemiddelvekt, kurver eller baller til tøyvask i maskinen, kan de smelte under tørking. Ikke bruk slike produkter hvis du også skal bruke tørkealternativet. Det kan utgjøre en brannfare.

Bruk ikke tørkefunksjonen når du bruker industrikjemikalier til vasking. Det kan utgjøre en brannfare.



FARE!



Berør ikke glasset i lastedøren med bare hendene etter tørking. Det kan medføre brannskader.

For å holde tøyet i en temperatur som vil sikre at det ikke skades, utføres et endelig avkjølingstrinn. Hvis du åpner døren før avkjølingen er fullført, kan du få varm damp på deg. Det kan medføre skålding.

Hvis tørkeprogrammene avbrytes (som et resultat av at programmet avbrytes eller strømsvikt). Vær forsiktig.

ADVARSEL



- **Stopp ikke maskinen før tørkeprogrammet er ferdig. Hvis du må stoppe maskinen, må du ta ut alt tøyet og legge det på et egnet sted for avkjøling.**
- **Produktet er egnet til å være i drift under omgivelsestemperaturer mellom 0 og 35 °C.**
- **Omgivelsestemperaturer på mellom +15 og +25 °C er ideelle brukstemperaturer for produktet ditt.**
- **Sørg for at kjæledyr ikke kan krype inn i maskinen. Kontroller alltid før bruk.**
- **Ikke legg i for mye tøy for tørking. Følg de maksimale mengdene angitt for tørking.**

Viktige instruksjoner for sikkerhet og miljø

FORHOLDSREGLER



- Tørk ikke skinn eller tøy som inneholder skinn (som etiketter på dongeribukser). Fargen på skinnen kan smitte over på andre tekstiler.
- Slåavmaskinen hvis det oppstår feilsom ikke kanelimineres ved hjelp av informasjonen i sikkerhetsinstruksene. Trekk ut støpselet og ring autorisert servicetekniker.
- Du kan velge å kun vaske klør, kun tørke klær eller vaske og tørke klær i vaskemaskinen med tørketrommel. Maskinen må ikke brukes til kun tørking over lenger tid. Når maskinen brukes til kun tørking, må den kjøres med tom trommel i et kort vaskeprogram etter hvert 15. program.
- Sjekk alt tøy før det legges i maskinen, og kontroller at det ikke inneholder gjenstander som lightere, mynter, metallbiter, nåler i lommene eller på innsiden av tøyet.
- Undertøy med metallstøtter må ikke tørkes i maskinen. Metallstøttene kan løsne under tørking og medføre skade på maskinen. Legg slikt tøy i en vaskepose eller et putetrekk.
- Tørk ikke store artikler som tyllgardiner, gardiner, sengetøy, laken eller tepper i maskinen. Ellers kan det hende at tøyet blir skadet.

INFORMASJON



- *Tørk ikke uvasket tøy i maskinen.*
- *Ikke bruk tøymykner eller antistatiske produkter i maskinen med mindre disse er anbefalt av produsenten.*
- *Produkter som tøymyknere må brukes i henhold til produsentens instruksjoner.*
- *Tørk ikke ømfintlige klær av silke, ull, osv. i maskinen. Ull kan krympe og ømfintlige klær kan bli skadet.*
- *Kontroller vaskeanvisningen på plagget før vasking og tørking.*

1.2 Beregnet bruk

INFORMASJON



- *Dette produktet er designet for hjemmebruk. Det egner seg ikke til kommersiell bruk og må ikke brukes til andre formål enn det er beregnet til.*
- *Bruk maskinen kun til vasking, skylling og tørking av tekstilprodukter som er merket tilsvarende.*
- *Produsenten frasier seg ansvar for skader som oppstår ved feil bruk eller transport.*
- *Levetiden for produktet er 10 år. I løpet av denne perioden vil originale reservedeler være tilgjengelig for å kunne bruke produktet riktig.*

1.3 Sikkerhet for barn

ADVARSEL



- **Barn under 3 år må skal ikke oppholde seg nær maskinen med mindre de har kontinuerlig tilsyn.**
- **Emballasjen er farlig for barn. Oppbevar emballasjen på et trygt sted og unna barns rekkevidde.**
- **Elektriske produkter er farlige for barn. Hold barn på avstand fra produktet når det er i bruk. Ikke la barn leke med produktet. Bruk barnesikringen til å forhindre at barn leker med produktet.**
- **Ikke glem å lukke lastedøren når du forlater rommet der produktet er plassert.**
- **Oppbevar vaskemidler og tilsetningsmidler på et trygt sted utenfor rekkevidde for barn. Lukk lokket på vaskemidlene eller forsegle pakken.**

1.4 Samsvar med WEEE-direktivet og bortskaffing av det gamle produktet

- Dette produktet inneholder ikke skadelige eller forbudte materialer beskrevet i «Forskrift om kontrollert kasting av elektrisk og elektronisk avfall». Produktet er i samsvar med WEEE-direktivet.



Dette produktet er laget av høykvalitetsdeler og -materialer som kan brukes på nytt, og som er egnet for resirkulering. Derfor skal produktet ikke kastes sammen med normalt husholdningsavfall på slutten av levetiden. Ta det med til et oppsamlingssted for gjenvinning av elektriske og elektroniske apparater. Vennligst forhør deg med de lokale myndighetene for å få opplysninger om nærmeste innsamlingssted. Bidra til å verne om miljøet og naturlige ressurser ved å resirkulere brukte produkter. For barnas sikkerhet, kutt strømkabelen og ødelegg låsemekanismen på lastedøren, slik at den vil være ufunksjonell før du kaster produktet.

Samsvar med RoHS-direktivet:

Produktet du har kjøpt er i samsvar med EU RoHS-direktivet (2011/65/EU). Det inneholder ingen skadelige og forbudte materialer som er spesifisert i direktivet.

1.5 Informasjon om emballasjen

Emballasjematerialer for produktet er produsert av resirkulerbare materialer i henhold til nasjonale miljøforskrifter. Ikke kast emballasjen sammen med normalt husholdningsavfall. Kast dem på spesielle resirkuleringsstasjoner.

2 Din vaskemaskin med tørketrommel



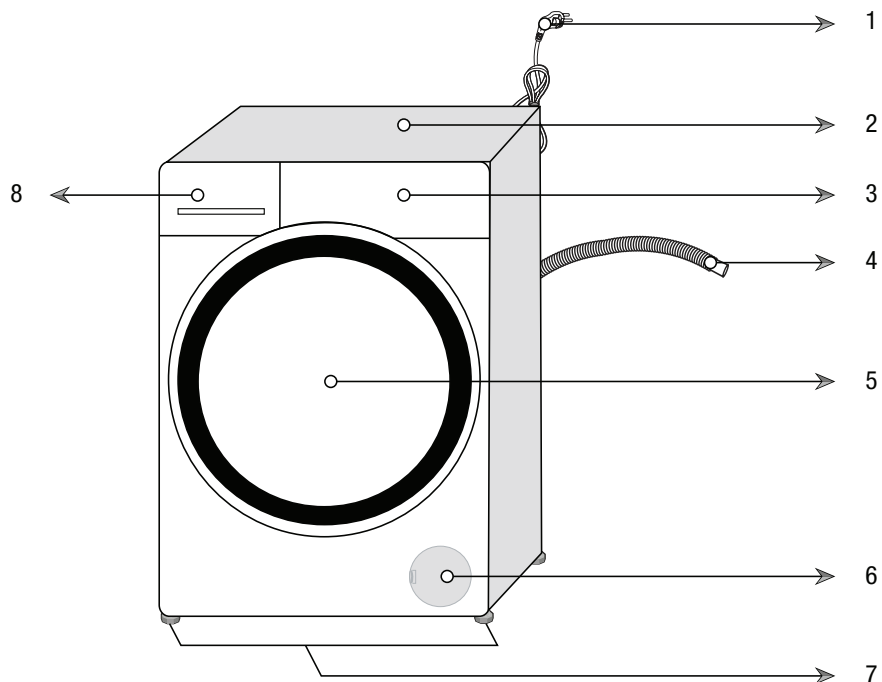









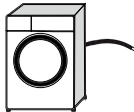

2.1 Oversikt

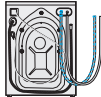

- 1- Strømkabel
- 2- Toppanel
- 3- Kontrollpanel
- 4- Avløpslange
- 5- Ileggsdør
- 6- Filterdeksel
- 7- Justerbare føtter
- 8- Såpeskuff

Din vaskemaskin med tørketrommel

2.2 Innhold i pakken

	Strømkabel		
	Avløpslange		
	Transportskruer		
	Vannintaksslange		
	Beholder for flytende vaskemiddel (*)		
	Bruerveiledning		
	Plastpluggruppe		



- Figurer i denne veiledningen er skjematisk og kan derfor være litt forskjellige fra ditt produkt.

(*) Dette kan leveres sammen med maskinen, avhengig av hvilken modell du har.

Din vaskemaskin med tørketrommel

2.3 Tekniske spesifikasjoner

Overholder kommisjonsdelegert forskrift (EU) nr. 96/60/EU/1996

Leverandørnavn eller varemerke	Beko
Modellnavn	EHTV8733XS0
Energieffektivitetsklasse for vaskemaskin/tørketrommel ⁽¹⁾	A
Energieffektivitetsklasse for vasking ⁽¹⁾	A
Energiforbruk (Vasking og tørking) – full last per syklus (kWh)	5,44
Energiforbruk ved vasking – full last per syklus (kWh)	0,76
Årlig energiforbruk (Vasking og tørking) (kWh) ⁽²⁾	1088
Årlig energiforbruk ved vasking (kWh) ⁽²⁾	172
Vannforbruk (Vasking og tørking) full last per syklus - (l)	78
Vannforbruk (Vasking) full last per syklus (l)	47
Årlig vannforbruk (Vasking og tørking) - (l) ⁽³⁾	15600
Årlig vannforbruk (Vasking) (l) ⁽³⁾	9400
Energieffektivitetsklasse for sentrifugering ⁽¹⁾	A
Maksimal sentrifugeringshastighet (opm)	1400
Luftbåret akustisk støyutslipp ved vasking/sentrifugering/tørking (dB)	57/77/64
Innebygget	Non
Nominell kapasitet for vasking (kg)	8
Nominell kapasitet for tørking (kg)	5
Høyde (cm)	84
Bredde (cm)	60
Dybde (cm)	54
Nettovekt (±4 kg)	70
Enkelt vanninntak / dobbelt vanninntak	• / -
• Tilgjengelig	
Strømningang (V/Hz)	230 V / 50Hz
Total strøm (A)	10
Total effekt (W)	2200
VDE	9620

⁽¹⁾ Skala fra A (høyest effektivitet) til G (lavest effektivitet)

⁽²⁾ Energiforbruk basert på 200 vanlige vaskesykluser – fulle maskiner med vasking (og tørking). Faktisk energiforbruk er avhengig av hvordan produktet brukes.

⁽³⁾ Vannforbruk basert på 200 vanlige vaskesykluser – fulle maskiner med vasking (og tørking). Faktisk energiforbruk er avhengig av hvordan produktet brukes.

Tekniske spesifikasjoner kan endres uten varsel for å forbedre kvaliteten på produktet.

3 Installasjon

For å gjøre produktet klart til bruk, gjennomgå informasjonen i brukerhåndboken og se til at elektrisiteten, vannforsyningen og vanntømmingssystemene er tilstrekkelig før du ringer den autoriserte serviceagenten. Hvis disse ikke stemmer, ring en kvalifisert tekniker og rørlegger for å få utført nødvendige ordninger.

FARE!



Sørg for at installasjonen og elektriske tilkoblinger av produktet utføres av kvalifisert personell. Produsenten er ikke ansvarlig for skader som oppstår som følge av at prosedyrer har blitt utført av personer som ikke er kvalifisert.

FARE!



Produktet er så tungt at det må bæres av to personer.

ADVARSEL



- Før installasjon, kontroller visuelt om produktet har noen defekter. Hvis dette er tilfelle, må det ikke installeres. Skadede produkter vil utgjøre dn potensielle farer for din sikkerhet.

FORHOLDSREGLER



- Klargjøring av plassering og elektrisk installasjon, vannforsyning og avløp ved installasjonsstedet er kundens ansvar.
- Se til at vanninntaket og tømme-langene, samt strømkabelen ikke brettes, klemmes eller knuses når produktet skyves inn på plass etter installasjon eller rengjøringsprosedyrene.

Installasjon

3.1 Riktig installasjonssted

- Plasser produktet på et hardt og jevnt underlag. Ikke plasser det på et teppe med høy kant eller liknende overflater.
- Ikke plasser produktet nær en kant eller trappetrinn. Det skal heller ikke plasseres på en plattform.
- Ikke plasser produktet oppå strømledningen.
- Ikke installer produktet ved steder der temperaturen kan falle under 0 °C. (Se Advarsler for tørking)
- Plasser produktet minst 1,5 cm unna kantene til andre møbler.
Sørg for at det ikke er noen låsbar dør, skyvedør eller hengslet dør som kan hindre full åpning av lastedøren der produktet installeres.
Bruk produktet i et godt ventilert og støvfritt miljø.

3.2 Fjerne pakningsforsterkningene

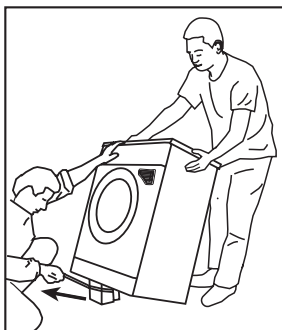

Vipp maskinen bakover for å fjerne pakningsforsterkningene. Fjern pakningsforsterkningen som er festet i båndet.

FARE!



Produktet er tungt. Fjern pakningsforsterkningene som vist i figuren.

Vær forsiktig så du ikke klemmer hånden under maskinen når du utfører dette.

3.3 Fjerne transportskruene

FORHOLDSREGLER



- Ikke fjern transportskruene før du tar av pakningsforsterkningen.
- Før du bruker vaskemaskinen må transportskruene fjernes! Hvis ikke, vil produktet bli skadet.

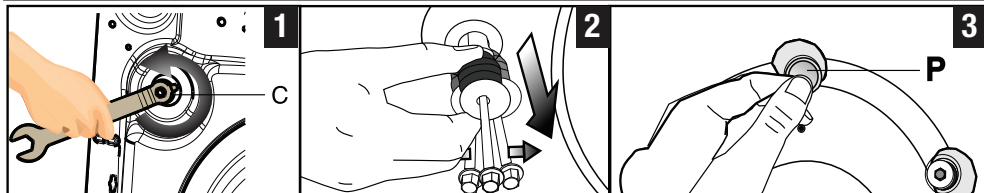

- 1 Bruk et verktøy til å løsne alle skruene til de roteres fritt. **(C)**
- 2 Fjern transportskruene ved å dreie dem forsiktig.
- 3 Fest plastdekslene som følger med i posen med brukerveiledningen, i hullene på bakpanelet. **(P)**

INFORMASJON



- *Oppbevar transportskruene på et trygt sted for å bruke dem igjen hvis produktet må flyttes igjen en gang i fremtiden.*
- *Produktet skal aldri flyttes uten at transportskruene sitter godt på plass!*

3.4 Koble til vannforsyningen

INFORMASJON



- *Vannforsyningstrykket som er nødvendig for å bruke maskinen er 1 til 10 bar (0,1-1 MPa). Det er nødvendig at 10-80 liter vann strømmer fra den helt åpne kranen i løpet av ett minutt for at maskinen skal kunne brukes problemfritt. Sett på en trykkreduserende ventil hvis vanntrykket er høyere.*

Installasjon

ADVARSEL



- Modeller med ett vanninntak bør ikke kobles til en varmtvannskran. I et slikt tilfelle vil vasken skades eller produktet havne i beskyttelsesmodus, og da vil det ikke fungere.
- Ikke bruk gamle eller brukte vanninntaksslanger på det nye produktet. Dette kan forårsake flekker på vasken.

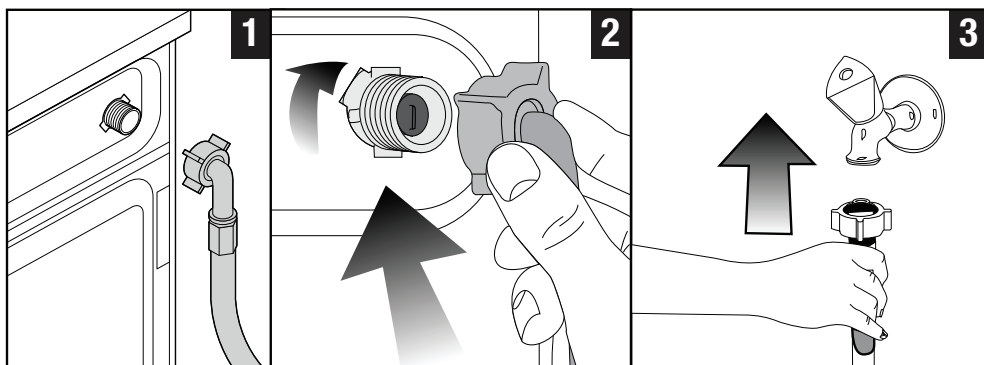

1 Koble den spesielle slangen som følger med produktet, til vanninntaket på produktet.

ADVARSEL



- Pass på at tilkobling av varmt og kaldt vann utføres på riktig måte når du installerer produktet. Hvis ikke kan vasken din være varm etter vaskeprosessen og slites ut.

2 Stram mutterne på slangen for hånd. Ikke bruk et verktøy når du strammer til mutterne.

3 Åpne kranene helt etter at slangetilkoblingen er fullført, for å sjekke at det ikke er vannlekkasjer i tilkoblingspunktene. Hvis det oppstår lekkasje, slå av kranen og ta av mutteren. Trekk til mutteren godt etter å ha kontrollert tetningen. For å forhindre vannlekkasjer, la kranene være lukket når produktet ikke er i bruk.

3.5 Tilkobling til avløp

- Koble enden av vannuttaksslangen direkte til et avløp, en vask eller utslagsvask.

ADVARSEL



- **Bostedet ditt vil bli oversvømmet hvis slangen kommer ut av sitt hylster under vannutslipp. Videre er det fare for skolding pga. høye vasketemperaturer! For å forhindre slike situasjoner og sikre jevnt vanninntak og tømning av maskinen, må du feste enden av avløpsslangen godt, slik at den ikke kan forskyves.**

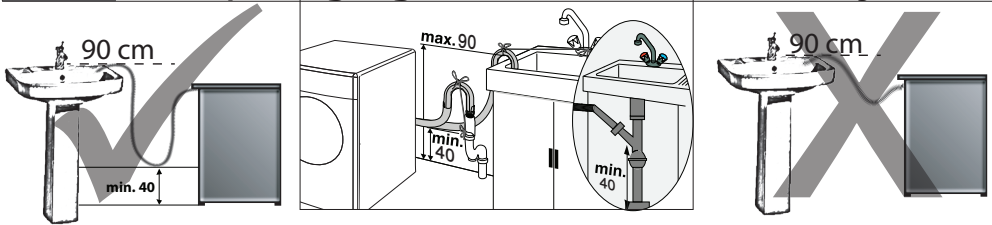

- Koble uttaksslangen til minst 40 cm over bakken, og ikke høyere enn 90 cm.
- Hvis slangen ligger langs gulvet (eller mindre enn 40 cm over gulvet) og deretter heves, blir det vanskelig å pumpe ut vannet. Dette kan medføre at tøyet kan komme ut av maskinen svært vått. Følg derfor høydene som er beskrevet på figuren.
- For å hindre flyt av avløpsvann tilbake inn i maskinen og for å muliggjøre enkel tømning, ikke senk slangens ende ned i avløpsvann og ikke kjøp den ned i avløpet mer enn 15 cm. Hvis den er for lang, kutt den slik at den blir kortere.
- Enden av slangen skal ikke bøyes eller tråkkes på og slangen må ikke klemmes mellom avløpet og maskinen.
- Hvis lengden på slangen er for kort, kan du føye til en original forlengesslange. Lengden på slangen er kanskje ikke lengere enn 3,2 m. For å unngå vannlekkasjer, må forbindelsen mellom produktets forlengesslange og vannuttaksslange monteres godt med en egnet klemme for ikke å gli av eller lekke.

3.6 Justere føttene

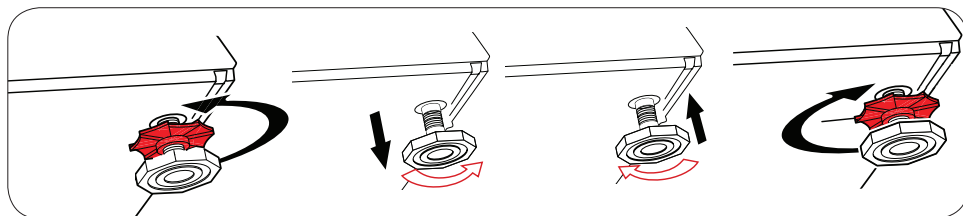

ADVARSEL



- Juster føttene slik at produktet står i vater.
- Balanser maskinen ved å justere føttene.
- Legg hånden på hjørnene på produktets overflate, og rugg litt i maskinen for å sjekke at den står vater og ikke slingrer.
- Ellers kan produktet flytte seg fra sin plass der det står og forårsake knusing, støy og vibrasjoner.
- Ikke bruk verktøy til å løsne låsemutterne. Ellers kan muttrene bli skadet.

a) Løsne låsemutterne på foten for hånd.

b) Juster føttene inntil produktet står i vater og i balanse.

c) Trekk til alle låsemutter for hånd én gang til.

Installasjon

3.7 Elektrisk tilkobling

Koble produktet til en jordet stikkontakt på en krets med 16 A-sikring. Selskapet vil ikke være ansvarlig for noen skader som oppstår hvis produktet brukes uten en jordingsinstallasjon i samsvar med lokale forskrifter.

- Tilkoblingen skal være i samsvar med nasjonale forskrifter.
- Strømledningens støpsel skal være lett tilgjengelig etter installasjonen.
- Hvis strømverdien på sikringen eller bryteren i huset er mindre enn 16 ampere, få en kvalifisert elektriker til å installere en sikring på 16 ampere.
- Spenningen som oppgis i delen «Tekniske spesifikasjoner» må tilsvare spenningen i strømmettet ditt.



FARE!

En ødelagt strømledning skal skiftes ut av en autorisert servicetekniker.

3.8 Transport av produktet

- 1 Koble fra produktet før transport.
- 2 Fjern uttaks- og inntakstilkoblingene.
- 3 Tøm ut alt vannet som er igjen i produktet. Se 6.5
- 4 Installer transportskruene i motsatt rekkefølge av den som er gitt for å ta dem av. Se 3.3



FARE!

Produktet er så tungt at det må bæres av to personer. Produktet er tungt. Det må bæres av to personer. Ta ekstra forholdsregler ved bæring i trapper. Hvis produktet faller over deg, kan du bli skadet.



ADVARSEL



































- Emballasjen er farlig for barn. Oppbevar emballasjen på et trygt sted og unna barns rekkevidde.



INFORMASJON

- *Produktet skal aldri flyttes uten at transportskruene sitter godt på plass!*

4 Klargjøring

SYMBOLER FOR KLESVASK											
 VASK	Symboler for maskinvask										
	Temperatur	Maksimum	95°C	70°C	60°C	50°C	40°C	30°C			
	Symbol(er)		•••	••	••	•••	••	•			
 TØR KING	Tørkesymboler										
	Tørkeinnstillinger										
		Ved alle temperaturer	Ved høy temperatur	Ved middels temperatur	Ved lav temperatur	Uten varme	Tørkes hengende	Tørkes liggende	Henges opp vått til tørking	Tørkes liggende i skygge	Kan renses
 STRY -	Stryk -										
	Tørk eller damp	Stryk ved høy temperatur	Stryk ved middels temperatur	Stryk ved lav temperatur	Skal ikke strykes	Må ikke dampstrykes					
	Maksimal temperatur	200 °C	150 °C	110 °C							
 BLEKEMIDDEL		Alle blekemidler kan brukes				Tåler bleking med klorin			Må ikke blekes		
						Kan bare blekes uten bruk av klorin					

4.1 Sortering av tøy

- * Sorter tøyet etter stofftype, farge, skittenhetsgrad og tillatt vanntemperatur.
- Ta alltid hensyn til instruksjonene på vaskeanvisningen.

4.2 Forberede tøyet for vask

- Tøy med metalltilbehør eller -innlegg, som bøyle-BH, beltespenner eller metallknapper vil skade maskinen. Fjern metalldele eller vask slikt tøy ved å legge dem i en klespose eller et putevar av bomull. Slikt tøy kan også trekke til seg mye varme under tørking, og således ødelegge andre plagg. Av denne grunn skal ikke slikt tøy tørkes i maskinen.
- Legg små klesplagg, slik som spedbarnssokker og nylonstrømper i en vaskepose eller et putetrekk av bomull.
- Legg inn gardiner uten å presse dem sammen. Fjern tilbehør fra gardinene. Tørk ikke tyllgardiner i maskinen.
- Lukk glidelåser, sy i løse knapper og reparer hull og revner.
- Vask produkter som er merket "Tåler maskinvask" eller "Håndvask" kun på passende program. Tørk denne typen tøy ved å henge dem opp eller legge dem flatt. Av denne grunn skal ikke slikt tøy tørkes i maskinen.
- Ikke vask farget og hvitt tøy sammen. Nye, mørke, fargede bomullsstoffer avgir mye farge. Vask disse separat.
- Bare bruk fargestoffer/fargeendrer og avkalkingsmidler som er egnet for maskinvask. Ta alltid hensyn til instruksjonene på emballasjen.

INFORMASJON



- *Tøy som intenst utsettes for materialer som mel, kalkstøv, melkepulver osv. må ristes før de legges inn i maskinen. Slikt støv og pulver på tøyet kan bygge seg opp i de indre delene av produktet over tid og kan forårsake skade.*
- *La plagg laget av angoraull ligge i fryseren i et par timer før vask. Dette vil redusere loing.*
- *Vask bukser og ømfintlig tøy på vrangen.*
- *Tøffe flekker må behandles skikkelig før vask. Hvis du er usikker, prøv med et tørt rengjøringsmiddel.*
- *Ta ut alle gjenstander i lommene som mynter, penner og binders, og vri lommene og børst. Slike gjenstander kan skade produktet eller føre til støvproblemer.*

4.3 Tips for energisparing

Energisparingen økes ved å bruke programmer med lave temperaturer og korrekt vaskemiddel.

- Bare bruk produktet på høyeste kapasitet som er tillatt av programmet du har valgt, men ikke overbelast det. Se «Program- og forbrukstabell». Se «Program- og forbrukstabell».
- Ta alltid hensyn til instruksjonene på vaskemiddelemballasjen.
- Vask lett skittent tøy ved lave temperaturer.
- Bruk hurtigprogrammer for små mengder lett skittent tøy.
- Ikke bruk forvask og høye temperaturer for vask som ikke er svært skittent eller flekkete.
- Hvis du planlegger å tørke tøyet ditt, velg den høyeste sentrifugehastigheten som er anbefalt under vaskeprosessen.
- Ikke bruk mer vaskemiddel en anbefalt mengde som er angitt på emballasjen.

4.4 Første gangs bruk

Før du begynner å bruke produktet, sørg for at alle forberedelser er fullført i samsvar med instruksjonene i delene «Viktige miljø- og sikkerhetsinstruksjoner» og «Installasjon».

For å klargjøre produktet for vasking av tøy, følg først fremgangsmåten i trommelrengjøringsprogrammet. Hvis programmet ikke finnes på maskinen din, følger du fremgangsmåten som er beskrevet i del 6.2.

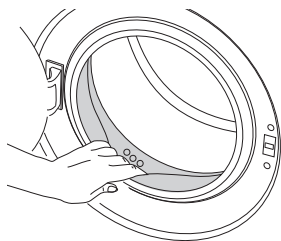

INFORMASJON



- *Bruk avkalkingsmiddel som egner seg for vaskemaskiner.*
- *Det kan ha blitt igjen litt vann i produktet på grunn av kvalitetskontrollprosesser i produksjonen. Dette forårsaker ingen skade på produktet.*

Klargjøring

4.5 Riktig tøymengde

Maksimal tøymengde avhenger av typen tøy, skittenhetsgraden og vaskeprogrammet du ønsker å bruke.

Produktet justerer automatisk vannmengden i henhold til vekten på tøymengden som er lagt inn.

ADVARSEL



- **Følg informasjonen i «Program- og forbrukstabell».** Hvis den overbelastes vil ytelsen til vaskemaskinen reduseres. Og det kan oppstå støy og vibrasjonsproblemer. For vellykket tørking er det viktig å ikke legge i mer tøy enn den angitte mengden.

Tøytype	Vekt (g)	Tøytype	Vekt (g)
Badekåpe	1200	Lite håndkle	100
Stoffserivett	100	Nattkjole	200
Laken	700	Undertøy	100
Laken	500	Overall, menn	600
Putevar	200	Skjorte, menn	200
Bordduk	250	Pysjamas, menn	500
Håndkle	200	Bluser	100

4.6 Legge inn tøyet

1. Åpne ileggsdøren.
2. Legg vasken i produktet uten å pressen den sammen.
- 3 Skyv lastedøren innover for å lukke, inntil du hører en låselyd. Sørg for at ingen gjenstander ligger i klem i døren.

INFORMASJON



- *Lastedøren er låst mens programmet kjører. Lastedøren kan bare åpnes en stund etter at programmet er ferdig. Hvis innsiden av maskinen er veldig varm mot slutten av programmet, vil ikke døren åpnes før maskinen er avkjølt.*

ADVARSEL



- **Dersom vasketøyet legges på feil sted, vil støy- og vibrasjonsproblemer kunne oppstå i maskinen.**

4.7 Bruke vaskemiddel og tøymykner

INFORMASJON



- Når du bruker vaskemiddel, tøymykner, stivelse, stofffarge, blekemiddel og avkalkingsmiddel, må du lese instruksjonene fra produsenten på emballasjen og følge doseringsanvisningene. Bruk helst et målebeger.

4.7.1 Såpeskuff

Vaskemiddelskuffen består av tre rom:

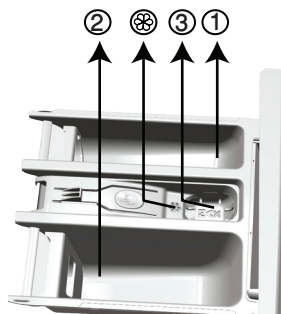

- (1) for forvask
- (2) for hovedvask
- (3) for tøymykner
- (☼) i tillegg er det en hevert i tøymyknerdelen.

4.7.2 Vaskemiddel, tøymykner og andre rengjøringsstoffer

- Tilfør vaskemiddel og tøymykner før vaskeprogrammet starter.
- Åpne aldri vaskemiddelskuffen mens vaskeprogrammet er i gang!
- Når du bruker et program uten forvask, ikke ha vaskemiddel i forvaskkammeret (kammer nr. «1»).
- Når du bruker et program med forvask, ikke ha noe flytende vaskemiddel inn i forvaskkammeret (kammer nr. «1»).
- Ikke velg et program med forvask hvis du bruker vaskemiddelpose eller utporsjoneringsball. Plasser vaskemiddelposen eller utporsjoneringsballen rett inn mellom tøyet i maskinen. Ta disse ut ved tørking.
- Hvis du bruker flytende vaskemiddel, må du ikke glemme å plassere beholderen med flytende vaskemiddel inn i hovedvaskkammeret (kammer nr. "2").
- Tilfør ikke noen vaskekjemikalier (flytende vaskemiddel, skyllemiddel, osv.) når maskinen er på tørketrinnet.

Klargjøring

4.7.3 Velge vaskemiddeltype

Vaskemiddeltypen som skal brukes, avhenger av typen stoff og fargen på stoffet.

- Bruk ulike vaskemidler for farget og hvit vask.
- Bare vask finvask med spesielle vaskemidler (flytende vaskemiddel, ullsjampo, osv.) som bare er beregnet til finvask.
- Ved vask av klær og gjenstander i mørke farger anbefales det å bruke flytende vaskemiddel.
- Vask ullplagg med spesielt vaskemiddel som er laget for ulltøy.

ADVARSEL



- **Bare bruk vaskemidler som er produsert for vaskemaskiner.**
- **Bruk ikke vaskepulver.**

4.7.4 Justere mengden vaskemiddel

Mengden vaskemiddel som skal brukes avhenger av tøymengden, skittenhetsnivået og vannhardheten.

- Ikke bruk mer enn anbefalt doseringsmengde på pakningen for å unngå for mye skum og dårlig skylling, for å spare penger og beskytte miljøet.
- Bruk mindre vaskemiddel for små mengder eller lett skittent tøy.

4.7.5 Bruk av tøyemyknere

Hell tøyemykner i tøyemyknerdelen i vaskemiddelskuffen.

- Ikke overstig (>max<)-nivået merket i tøyemyknerdelen.
- Hvis tøyemykneren ikke er flytende, fortynn den med vann før du heller den i vaskemiddelskuffen.

4.7.6 Bruke flytende vaskemidler

4.7.6.1 Hvis produktet inneholder en kopp for flytende vaskemiddel

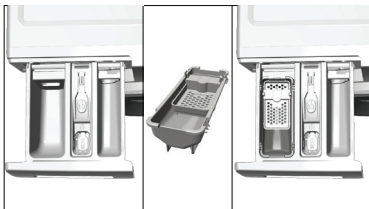

- Ha flytende vaskemiddel i beholder nr. «2».
- Hvis det flytende vaskemiddelet ikke er flytende, fortynn den med vann før du heller det i vaskemiddelbeholderen.

Klargjøring

4.7.6.2 Hvis produktet ikke inneholder en kopp for flytende vaskemiddel

- Ikke bruk flytende vaskemiddel til forvask i et program med forvask.
- Flytende vaskemiddel setter flekker på klærne når det brukes sammen med starttidsforvalg. Hvis du skal bruke starttidsforvalgsfunksjonen, ikke bruk flytende vaskemiddel.

4.7.7 Bruke gel- og tablettvaskemiddel

- Hvis gel-vaskemiddelets konsistens er flytende og maskinen ikke inneholder en spesiell beholder for flytende vaskemiddel, ha gel-vaskemiddelet i kammeret for hovedvask i løpet av første vanninntak. Hvis maskinen inneholder en spesiell beholder for flytende vaskemiddel, fyller du vaskemiddel i denne beholderen før du starter programmet.
- Hvis gel-vaskemiddelets tykkelse ikke er flytende eller i form av en kapslet væsketablett, legg den direkte i trommelen før vask.
- Legg vaskemidler i tablettform i hovedvaskkammeret (kammer nr. «2») eller rett inn i trommelen før vask.

INFORMASJON



- *Tablettvaskemidler kan etterlate rester i såpeskuffen. Hvis du opplever dette, plasser tablettvaskemiddelet inne i vasken, i nærheten av den nedre delen av trommelen ved fremtidig vasking.*
- *Bruk tablettene eller gelvaskemiddelet uten å velge forvaskfunksjonen.*
- *Husk at plastvaskeballer osv. skal tas ut av trommelen før tørking.*

4.7.8 Bruke stivelse

- Tilsett flytende stivelse, pulverstivelse eller tøyfarge i tøymyknerdelen.
- Bruk aldri tøymykner og stivelse sammen i samme vaskesyklus.
- Tørk innsiden av maskinens trommel med en fuktig og ren klut etter bruk av stivelse.

4.7.9 Bruk av blekemidler

- Velg et program med forvask og tilsett blekemiddel i begynnelsen av forvasken. Ikke ha vaskemiddel i forvaskkammeret. Som et alternativ kan du velge et program med ekstra skylling og tilsette blekemiddelet via et tomt rom i vaskemiddelskuffen så snart det første skylletrinnet vises på skjermen, og tilsette ett glass vann i det samme rommet.
- Ikke bruk blekemiddel og vaskemiddel ved å blande dem.
- Bare bruk en liten mengde (ca. 50 ml) blekemiddel og skyll klærne svært godt, fordi det forårsaker hudirritasjon. Hell ikke blekemiddel opp i tøyet, og bruk ikke blekemiddel med farget tøy.
- Ved bruk av oksygenbasert blekningsmiddel, velg et program som vasker klærne på en lav temperatur.
- Oksygenbasert blekemiddel kan brukes sammen med vaskemiddel, men hvis det ikke har samme konsistens, ha først vaskemiddel i kammer nr. «2» i vaskemiddelbeholderen, og vent på at maskinen henter vaskemiddelet ved første skylling. Tilsett blekemiddel fra samme kammer mens maskinen fremdeles pumper inn vann.

4.7.10 Bruke kalkfjerner

- Når det er nødvendig, bare bruk kalkfjerner som er produsert spesielt for vaskemaskiner.

4.8 Tips for effektiv vasking

		Klær			
		Lyse og hvite farger	Farger	Svarte og mørke farger	Delikate stoffer/ ullstoffer/ silke
		(Anbefalt temperaturområde basert på skittenhetsnivå: 40-90 °C)	(Anbefalt temperaturområde basert på skittenhetsnivå: kaldt -40 °C)	(Anbefalt temperaturområde basert på skittenhetsnivå: kaldt -40 °C)	(Anbefalt temperatur basert på tilsmussingsgrad; kald -30 °C)
Skittenhetsnivå	S v æ r t skittent (vanskelige flekker som gress, kaffe, frukt og blod).	Det kan være nødvendig å forhåndsbehandle flekkene eller velge forvask. Pulverbasert og flytende vaskemiddel som anbefales for hvite klær kan brukes i doseringer som anbefales for svært skitne klær. Det anbefales å bruke pulvervaskemiddel til å rengjøre leire- og jordflekker, og skit som ikke tåler blekemidler.	Pulver- og flytende vaskemiddel som anbefales for fargede klær kan brukes til doseringer som anbefales for svært tilsmussede klær. Det anbefales å bruke pulvervaskemiddel til å rengjøre leire- og jordflekker, og skit som ikke tåler blekemidler. Bruk vaskemiddel som ikke inneholder blekemiddel.	Flytende vaskemidler som egner seg til fargede og mørke klær kan brukes til doseringer som anbefales for svært tilsmussede klær.	Bruk helst flytende vaskemidler som er laget for finvask. Ullstoffer og silkeklær må vaskes med spesielle vaskemidler for ull.
	Normalt skitten (For eksempel flekker som er forårsaket av kroppen, på krager og mansjetter.)	Pulverbasert og flytende vaskemiddel som anbefales for hvite klær kan brukes i doseringer som anbefales for normalt skitne klær.	Pulver- og flytende vaskemiddel som anbefales for fargede klær kan brukes til doseringer som anbefales for normalt tilsmussede klær. Bruk vaskemiddel som ikke inneholder blekemiddel.	Flytende vaskemidler som egner seg til fargede og mørke klær kan brukes til doseringer som anbefales for normalt tilsmussede klær.	Bruk helst flytende vaskemidler som er laget for finvask. Ullstoffer og silkeklær må vaskes med spesielle vaskemidler for ull.
	L i t t skittent (Uten synlige flekker).	Pulverbasert og flytende vaskemiddel som anbefales for hvite klær kan brukes i doseringer som anbefales for litt skitne klær.	Pulver- og flytende vaskemiddel som anbefales for fargede klær kan brukes til doseringer som anbefales for lett tilsmussede klær. Bruk vaskemiddel som ikke inneholder blekemiddel.	Flytende vaskemidler som egner seg til fargede og mørke klær kan brukes til doseringer som anbefales for lett tilsmussede klær.	Bruk helst flytende vaskemidler som er laget for finvask. Ullstoffer og silkeklær må vaskes med spesielle vaskemidler for ull.

4.9 Tips for korrekt farging

		Programmer				
		Tørrking av bomull	Tørrking av syntetiske stoffer	Babyprotect +	Wash&Dry	Wash&Wear
Typer tøy	Slitesterke klær som inneholder bomull	Laken, sengetøy, babyklær, t-skjorter, gensere, slitesterke strikkede plagg, denim, canvasbukser, skjorter, bomullssokker, osv.	Ikke anbefalt!	Den vasker først, og tørker etterpå! Laken, sengetøy, babyklær, t-skjorter, gensere, slitesterke strikkede plagg, denim, canvasbukser, skjorter, bomullssokker, osv.	Den vasker først, og tørker etterpå! Laken, sengetøy, babyklær, t-skjorter, gensere, slitesterke strikkede plagg, denim, canvasbukser, skjorter, bomullssokker, osv.	Flekkfrie klær som bare er brukt i en kort periode, som skjorter, t-skjorter, gensere, osv. Svært lite tøy bør legges inn.
	Syntetiske klær (polyester, nylon, osv.)	Ikke anbefalt!	Det anbefales for klær av polyester, nylon, polyacetate og akryl. Tørrking anbefales ikke for plagg som inneholder viskose. Informasjon om tørrking på klesmerkingen bør kontrolleres før tørrking.	Temperaturer-, vaske- og tørkeanvisningen på merkingen i klærne bør kontrolleres for plagg som inneholder polyester, nylon, polyacetate og akryl.	Temperaturer-, vaske- og tørkeanvisningene på merkingen i klærne før kontrolleres for plagg som inneholder polyester, nylon, polyacetate og akryl.	Flekkfrie og svært lett tilsmussede skjorter, t-skjorter og plagg av bomull. Svært lite tøy bør legges inn.
	Finvask (silke, ull, cashmere, angoraull, osv.)	Ikke anbefalt!	Ikke anbefalt!	Ikke anbefalt!	Ikke anbefalt!	Ikke anbefalt!
	Store gjenstander som dyner, jakker, gardiner, osv.	Ikke anbefalt! Er ikke egnet til å tørke store gjenstander i vaskemaskinen. Tørk slike gjenstander hengende eller liggende.	Ikke anbefalt! Er ikke egnet til å tørke store gjenstander i vaskemaskinen. Tørk slike gjenstander hengende eller liggende.	Ikke anbefalt! Er ikke egnet til å tørke store gjenstander i vaskemaskinen. Tørk slike gjenstander hengende eller liggende.	Ikke anbefalt! Er ikke egnet til å tørke store gjenstander i vaskemaskinen. Tørk slike gjenstander hengende eller liggende.	Ikke anbefalt! Er ikke egnet til å tørke store gjenstander i vaskemaskinen. Tørk slike gjenstander hengende eller liggende.

5 Bruke produktet

5.1 Kontrollpanel

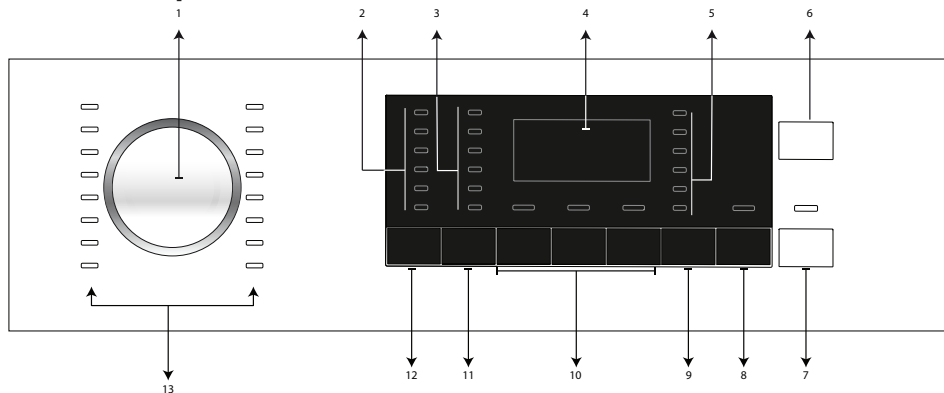

- 1 - Programvalgsbryter
- 2 - Lamper for temperaturvalg
- 3 - Lamper for sentrifugehastighetsvalg
- 4 - Skjerm
- 5 - Lamper for tørkeprogram
- 6 - På/av-knapp
- 7 - Start/pause-knapp
- 8 - Knapp for justering av sluttid
- 9 - Knapp for justering av tørkenivå
- 10 - Tilleggsfunksjonsknapper
- 11 - Knapp for justering av sentrifugeringshastighet
- 12 - Temperaturjusteringsknapp
- 13 - Lamper for programvalg

5.2 Skjermsymboler

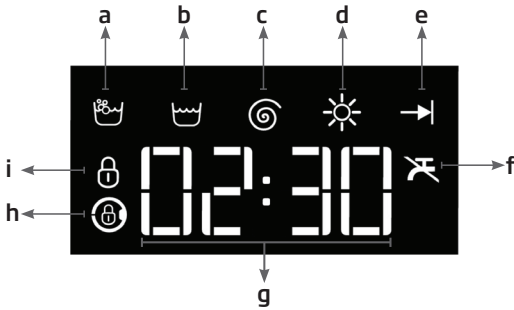

- a- Vaskeindikator
- b - Skulleindikator
- c - Sentrifugeringsindikator
- d- Tørkeindikator
- e- Slutt-indikator
- f- Ingen vann-indikator
- g - Skjerm for informasjon om varighet
- h- Indikator for dørlås
- i- Indikator for barnesikring

5.3 Klargjøre maskinen

1. Kontroller at slagene er godt tilkoblet.
2. Koble til maskinen.
3. Åpne vannkranen helt.
4. Legg tøyet i maskinen.
5. Tilsett vaskemiddel og tøymykner.

5.4 Velge vaskeprogram

1. Finn ut om programmet egner seg for tøyets type, mengde og skittenhetsgrad i henhold til «Program- og forbrukstabell».

2. Velg ønsket program med **Programvalg**-bryteren.

INFORMASJON



- *Programmene er begrenset til den høyeste sentrifugehastigheten som er egnet for stofftypen.*
- *Når du velger et program, skal du alltid vurdere stofftype, farge, skittenhetsgrad og egnet vanntemperatur.*
- *Velg alltid den laveste temperaturen som er egnet. Høyere temperatur betyr høyere strømforbruk.*

5.5 Vaskeprogrammer

Avhengig av hvilken type stoff du skal vaske, bør du bruke følgende hovedprogrammer.

INFORMASJON



- *Du kan stille inn maskinen slik at den går til tørketrinnet når vaskesyklusen er ferdig. Dette gjør du ved å trykke på Tørk-knappen etter at du har valgt vaskeprogram. Hver gang du trykker på knappen viser informasjonslinje når tørksyklusen vil bli utført, og det relevante symbolet tennes. Ved å trykke på knappen gjentatte ganger, kan du angi den maksimale tørkeperioden maskinen tillater.*
- *Figurer i denne veiledningen er skjematisk og kan derfor være litt forskjellige fra ditt produkt.*
- *Når du ønsker vasking og tørking ved hjelp av tørkefunksjonen, må du ikke legge mer enn 5 kg tøy i maskinen. Hvis du legger inn for mye, vil ikke tøyet tørke og maskinen vil bruke lenger tid og mer energi.*

Bruke produktet

• Bomull

Brukes til bomullsvask (som sengetøy, dyner, putetrekk, håndklær, badekåper, undertøy, osv.). Klesvasken vil gjennomgå en kraftig vask hele syklusens lengde.

INFORMASJON



- *Du kan tørke tøyet etter vaskesyklusen uten å avbryte den (automatisk eller tidsstyrt tørking kan utføres etter vasking). For å gjøre dette må du velge tørkefunksjonen før du starter vaskeprogrammet.*
- *Skjermen viser hvor lenge det er til programmet er ferdig, basert på tørkvalgene du har angitt.*
- *Hvis du ikke ønsker tørking etter det valgte programmet, kan du trykke og holde inne tørkeknappen til det står «Tørking avbrutt» i informasjonslinjen.*

• Syntetisk

Brukes til å vaske syntetiske plagg (skjorter, bluser, plagg som består av bomull og syntetiske stoffer, osv.). Tøyet vaskes forsiktig og med en kortere vaskesyklus, sammenliknet med bomullsprogrammet.

For gardiner og tyll bør et syntetiske program på 40°C med forvask og antirøllfase brukes. Fordi den finmaskede strukturen kan føre til svært mye skum, bør slør og tyll vaskes med en liten mengde vaskemiddel. Ikke ha vaskemiddel i forvaskammeret.

INFORMASJON



- *Du kan tørke tøyet etter vaskesyklusen uten å avbryte den (automatisk eller tidsstyrt tørking kan utføres etter vasking). For å gjøre dette må du velge tørkefunksjonen før du starter vaskeprogrammet.*
- *Skjermen viser hvor lenge det er til programmet er ferdig, basert på tørkvalgene du har angitt.*
- *Hvis du ikke ønsker tørking etter det valgte programmet, kan du trykke og holde inne tørkeknappen til det står «Tørking avbrutt» i informasjonslinjen.*

• Ull

Brukes til å vaske ulltøy. Velg egnet temperatur i henhold til merkingen på klærne. Bruk passende rengjøringsmiddel for ull.



INFORMASJON

- *Tørkefunksjonen kan ikke velges for ullprogrammer.*

Bruke produktet

• Bomull Eco

Brukes til vask av normalt skitten, slitesterk bomull og linplagg. Selv om det bruker lenger tid enn andre programmer, sparer det mer energi og vann. Faktisk vasketemperatur kan avvike fra oppgitte verdier. Hvis du fyller maskinen med en mindre mengde tøy (f.eks. halv mengde, eller mindre), vil programtiden automatisk reduseres. Dette vil sørge for at vann- og energiforbruket reduseres, som igjen vil føre til mer økonomisk vasking. Dette programmet er tilgjengelig på modeller med indikator for gjenstående tid.

INFORMASJON



- *Du kan tørke tøyet etter vaskesyklusen uten å avbryte den (automatisk eller tidsstyrt tørking kan utføres etter vasking). For å gjøre dette må du velge tørkefunksjonen før du starter vaskeprogrammet.*
- *Skjermen viser hvor lenge det er til programmet er ferdig, basert på tørkvalgene du har angitt.*
- *Hvis du ikke ønsker tørking etter det valgte programmet, kan du trykke og holde inne tørkeknappen til det står «Tørking avbrutt» i informasjonslinjen.*

• Fint Tøy

Brukes til å vaske finvask. Det vasker mer skånsomt sammenlignet med programmet for syntetisk.

• Håndvask

Bruk dette programmet til å vaske ullplagg/finvask som er merket med «tåler ikke maskinvask», og som det anbefales å vaske for hånd. Tøyet vaskes svært skånsomt for ikke å skade klærne.

Bruke produktet

• Daglig Xpress

Bruk dette programmet til å vaske lite skitten bomull og bomullstøy uten flekker, på kort tid.

INFORMASJON



- *Du kan tørke tøyet etter vaskesyklusen uten å avbryte den (automatisk eller tidsstyrt tørking kan utføres etter vasking). For å gjøre dette må du velge tørkefunksjonen før du starter vaskeprogrammet.*
- *Skjermen viser hvor lenge det er til programmet er ferdig, basert på tørkvalgene du har angitt.*
- *Hvis du ikke ønsker tørking etter det valgte programmet, kan du trykke og holde inne tørkeknappen til det står «Tørking avbrutt» i informasjonslinjen.*

• Xpress Ekstra Kort

Bruk dette programmet til å vaske små mengder lite skittent bomullstøy på kort tid. Dette programmet vil vaske klesvasken din på 14 minutter.

INFORMASJON



- *Du kan tørke tøyet etter vaskesyklusen uten å avbryte den (automatisk eller tidsstyrt tørking kan utføres etter vasking). For å gjøre dette må du velge tørkefunksjonen før du starter vaskeprogrammet.*
- *Skjermen viser hvor lenge det er til programmet er ferdig, basert på tørkvalgene du har angitt.*
- *Hvis du ikke ønsker tørking etter det valgte programmet, kan du trykke og holde inne tørkeknappen til det står «Tørking avbrutt» i informasjonslinjen.*

Bruke produktet

• Skjorter

Brukes til å vaske skjorter i bomull, syntetiske stoffer og syntetiske stoffblandinger, sammen.

INFORMASJON



- *Du kan tørke tøyet etter vaskesyklusen uten å avbryte den (automatisk eller tidsstyrt tørking kan utføres etter vasking). For å gjøre dette må du velge tørkefunksjonen før du starter vaskeprogrammet.*
- *Skjermen viser hvor lenge det er til programmet er ferdig, basert på tørkvalgene du har angitt.*
- *Hvis du ikke ønsker tørking etter det valgte programmet, kan du trykke og holde inne tørkeknappen til det står «Tørking avbrutt» i informasjonslinjen.*

• Skylling

Brukes når du vil skylle eller rette krøller, separat.

• Sentrifugering + Tømming

Brukes til tømme maskinen for vann.

5.6 Temperaturvalg

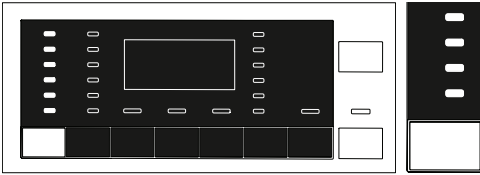

Når et nytt program velges, vises anbefalt temperatur for programmet på temperaturindikatoren. Det kan hende at den anbefalte temperaturen ikke er den høyeste temperaturen som kan velges for det aktuelle programmet.

For å endre temperaturen, trykk på **Temperaturjustering**-knappen.

INFORMASJON



- *Temperaturjusteringsknappen fungerer bare bakover. Hvis du velger 60 °C når skjermen viser 40 °C, må du trykke på knappen flere ganger, til du ser 60 °C, ved å gå bakover fra 40 °C.*
- *Hvis du blir til kald vask-alternativet og trykker på knappen for justering av temperatur igjen, vises den anbefalte makstemperaturen for det valgte programmet på skjermen. Trykk på knappen for justering av temperatur igjen for å redusere temperaturen.*

Til slutt vil lampen for kald vask-alternativet vises på skjermen.

Du kan også endre temperaturen etter at vasken har startet. Du kan velge ønsket temperatur etter at vasken har startet, men du må gjøre dette før oppvarmingstrinnet starter.

5.7 Valg av sentrifugeringshastighet

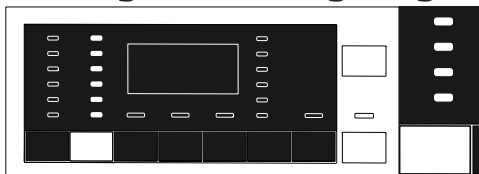

Når et program velges, vil den anbefalte sentrifugehastigheten vises i indikatoren for **Sentrifugehastighet**.

INFORMASJON



- *Det kan hende at den anbefalte sentrifugeringshastigheten ikke er den høyeste hastigheten som kan velges for det aktuelle programmet.*

For å endre sentrifugehastigheten, trykk på **Justere sentrifugehastighet**-knappen. Sentrifugehastigheten vil reduseres gradvis.

Deretter - avhengig av hvilken modell av produktet du har - vil alternativene «Skyllestopp» og «Ingen sentrifugering» vises på skjermen.

INFORMASJON



- *Knappen for justering av sentrifugeringshastighet fungerer kun bakover. Hvis du ønsker å velge 1000 o/min når skjermen viser 800 o/min, må du trykke på knappen flere ganger til du ser 1000 o/min, ved å gå bakover fra 800 o/min.*
- *Skyllestopp-alternativet indikeres med "☹"-symbolet og Ingen sentrifugering-alternativet indikeres med "☺"-symbolet.*

Bruke produktet

5.7.1 Hvis du ønsker å sentrifugere tøyet etter skyllestopp:

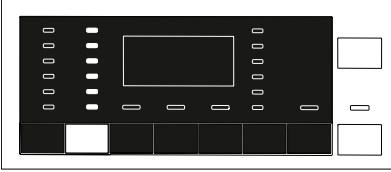

- Juster **Sentrifugehastigheten**.

- Trykk på **Start/pause/avbryt**-knappen. Programmet gjenopptas. Maskinen tømmer ut vannet og sentrifugerer tøyet.

Hvis du ønsker å tømme ut vannet på slutten av programmet uten å sentrifugere det, bruk funksjonen **Ingen sentrifugering**.

INFORMASJON



- *Når du trykker på knappen for justering av sentrifugeringshastighet i programmer som ikke tillater justering av sentrifugeringshastigheten, avgis et lydsignal uten at lampen endres.*

Du kan også endre sentrifugehastigheten etter at vaskeprogrammet har startet. Du kan velge sentrifugeringshastigheter ved å trykke på knappen for justering av sentrifugeringshastighet etter at vasken har startet, men du må gjøre det før sentrifugeringstrinnet.

5.7.2 Valg av tilleggsfunksjoner for tørking

Når du har valgt et nytt program, trykker du på knappen for valg av tilleggsfunksjon for å justere tørkealternativet som egner seg for det valgte vaskeprogrammet.

INFORMASJON



- *Når du trykker på tørkeknappen i programmer som ikke tillater justering av tørking, avgis et lydsignal uten at lampen endres.*
- *Kun for tørkeprogrammer: trykk på knappen for valg av tilleggsfunksjoner for å justere tørkealternativet.*

5.8 Tørkeprogrammer

ADVARSEL



- Under tørkesyklusen rengjør maskinen automatisk loet som kommer fra tøyet. Maskinen bruker vann under tørking. Derfor må vannkranen på maskinen også være åpen mens tørkeprogrammer er i gang.
- Når du har valgt et nytt program, trykker du på knappen for valg av tilleggsfunksjon for å justere tørkealternativet som egner seg for det valgte vaskeprogrammet.

INFORMASJON



- *Tørkeprogrammet har et sentrifugeringstrinn. Maskinen sentrifugerer for å redusere tørketiden. Når du velger tørking, er sentrifugeringshastigheten satt til maksimal hastighet.*
- *Når du trykker på tørkeknappen i programmer som ikke tillater justering av tørking, avgis et lydsignal uten at lampen endres.*
- *Kun for tørkeprogrammer: trykk på knappen for valg av tilleggsfunksjoner for å justere tørkealternativet.*
- *Hverken vasking eller tørking kan utføres hvis det ikke er vanntilførsel.*

• Syntetisk Tørk

Brukes til å tørke fuktig syntetisk tøy tilsvarende 3 kg tørt tøy. Dette programmet utfører bare tørking.



INFORMASJON

- *For tøyets tørrvekt, se del 4, trinn 4.5.*

• Bomull Tørk

Brukes til å tørke fuktig bomullstøy tilsvarende 5 kg tørt tøy. Dette programmet utfører bare tørking.



INFORMASJON

- *For å tørke kun håndklær og morgenkåper må du legge inn maks. 4 kg. tøy.*
- *For tøyets tørrvekt, se del 4, trinn 4.5.*

5.9 Vaske- og tørkeprogrammer

ADVARSEL



- Under tørkesyklusen rengjør maskinen automatisk loet som kommer fra tøyet. Maskinen bruker vann under tørking. Derfor må vannkranen på maskinen også være åpen mens tørkeprogrammer er i gang.

• 5 Kg Vask & Tørk

Bruk dette programmet for å vaske og tørke opptil 5 kg tøy uten å gjøre noen andre valg.

INFORMASJON



- Når du velger dette programmet, kan du ikke velge tørking.

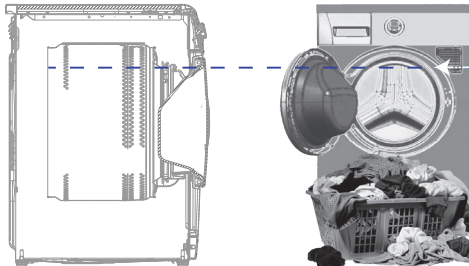

I programmet for vask og tørk av 5 kg tøy anbefales det å legge i en mengde tøy opptil nivåindikatoren i figuren over, for å oppnå ideelle tørkeforhold (du ser nivå-pilen når du åpner lastedøren).

• Wash&Wear

Brukes til å vaske og tørke 0,5 kg tøy (2 skjorter) på 40 minutter, eller 1 kg (5 skjorter) på 60 minutter.

INFORMASJON



- *Wash&Wear-programmet er beregnet på hurtig vasking og tørking av daglige klær som kun har vært bruk i kort tid og som ikke er flekkete. Dette programmet er egnet for tynne stoffer som tørker raskt (skjorter, t-skjorter).*
- *For tykke stoffer som bruker lenger tid på å tørke må andre tørkevalg eller -programmer brukes.*

Bruke produktet

• BabyProtect+ Vask og Tørk

Bruk dette programmet til å vaske og umiddelbart tørke opptil 2 kg tøy som krever en antiallergisk og hygienisk vask (babyklær, laken, sengetøy, undertøy, bomullsplagg, osv.).

INFORMASJON



- *BabyProtect+-programmet er testet og godkjent av «The British Allergy Foundation» (Allergy UK) i Storbritannia.*



Bruke produktet

5.10 Program- og forbrukstabell

(for vasking)

NO						Ekstrafunksjon				Valgbart temperaturområde °C
	Program (°C)	Maks. last (kg)	Vannforbruk (l)	Energiforbruk (kWh)	Maks. hastighet***	Fonvask	Hurtigvask	Ekstra skylling	Tørring	
Bomull	90	8	78	2,40	1400	•	•	•	•	90-Kaldt
	60	8	78	1,50	1400	•	•	•	•	90-Kaldt
	40	8	78	1,00	1400	•	•	•	•	90-Kaldt
Bomull Eco	60**	8	47	0,76	1400				•	60-Kaldt
Syntetisk	60	3	67	1,05	1200	•	•	•	•	60-Kaldt
	40	3	67	0,75	1200	•	•	•	•	60-Kaldt
Ull	40	1,5	45	0,45	1200			•		40-Kaldt
Fint Tøy	40	3,5	48	0,50	1000	•				40-Kaldt
Håndvask	30	1	35	0,30	1200					30-Kaldt
Xpress Ekstra Kort	30	2	32	0,10	1400			•	•	30-Kaldt
Daglig Xpress	90	8	54	1,90	1400			•	•	90-Kaldt
	60	8	54	1,10	1400			•	•	90-Kaldt
	30	8	50	0,18	1400			•	•	90-Kaldt
Skjorter	60	3,5	45	0,85	800	•	•	•	•	60-Kaldt

• : Kan velges.

* : Velges automatisk, kan ikke kanselleres.

** : Energimerkingsprogram (EN 50229)

***: Hvis maksimal sentrifugehastighet for maskinen er lavere enn denne verdien, kan du bare velge ett alternativ opptil den maksimale sentrifugehastigheten.

- : Se programbeskrivelsen for maksimal mengde innlagt tøy.



INFORMASJON

- *****:** Hvis maksimal sentrifugeringshastighet for maskinen er lavere enn denne verdien, kan du bare velge opptil den maksimale sentrifugehastigheten.
- Tilleggsfunksjonene i tabellen kan variere etter hvilken modell av maskinen du har.
- Vann- og strømforbruk kan variere i henhold til endringer i vanntrykk, vannhardhet, temperatur, romtemperatur, type og mengde tøy, valg av tilleggsfunksjoner og sentrifugeringshastighet, samt endringer i elektrisk spenning.
- Du kan se vasketiden til programmet du har valgt på maskinens skjerm. Det er normalt at små forskjeller kan oppstå mellom tiden som vises på skjermen og den faktiske vasketiden.
- «Utvalget av tilleggsfunksjoner kan endres av produsenten. Nye valg kan legges til eller fjernes.»
- «Sentrifugeringshastigheten på vaskemaskinen kan variere fra program til program, men den kan ikke overstige vaskemaskinens maksimale sentrifugeringshastighet».

Bruke produktet

Program- og forbrukstabell (for tørking)

NO	Program (°C)					Ekstrafunksjon				Tørkenivå				Valgbart temperaturområde °C
		Maks. last (kg)	Vannforbruk (l)	Energiforbruk (kWh)	Maks. hastighet***	Forvask	Hurtigvask	Ekstra skylling	Tørking	Ekstra skaptørt	Skaptørt	Stryketørt	Trossstyrt tørking - minutter	
Bomull Tørk	-	5	35	2,75	1400				*	•	•	•	•	-
Syntetisk Tørk	-	3	22	1,70	-				*		•	•	•	-
BabyProtect+ Vask og Tørk	60	2	120	3,80	1400			*	*	•	•	•	•	90-30
5 Kg Vask & Tørk	60	5	94	5,00	1400				*	•	•	•	•	60-Kaldt
Wash & Wear	30	0,5	35	0,60	1000			•	*				•	30-Kaldt
Wash & Wear	30	1	44	1,00	1000			•	*				•	30-Kaldt



INFORMASJON

Informasjon for testorganisasjoner:

Informasjon for testorganisasjoner:

Testing skal skje i henhold til EN 50229:2007-standard. Start med Bomull øko 60 °C. Den første lasten som skal tørkes etter vasking testes ved å velge alternativet Ekstra tørt i Tørking av bomull-programmet, og den andre lasten testes ved å velge tørkealternativet 150' i T-programmet.

Basert på kapasiteten til maskinen som skal testes, er inndeling av tørkekapasitet, trøkesekvens og lastinnhold beskrevet i følgende tabell. Tørkesekvens og lastinnhold for tørketester må utføres i henhold til følgende tabell.

Vaskekapasitet kg	Tørkekapasitet kg		Inndeling av tørkelast	
	1. Tørking	2. Tørking	1. Tørkelast	2. Tørkelast
8	5	3	14 putetrekk og håndklær	3 laken og håndklær
7	5	2	12 putetrekk og håndklær	2 laken og håndklær

5.11 Valg av tilleggsfunksjoner

Velg ønskede tilleggsfunksjoner før programmet startes. Når et program velges lyser lampene for tilleggsfunksjonene som kan velges sammen med programmet.

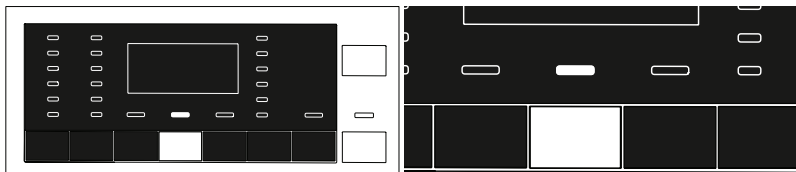

INFORMASJON



- *Lampen for tilleggsfunksjonene som ikke kan velges med gjeldende program lyser ikke. Når du trykker på knappene til disse tilleggsfunksjonene, avgis et lydsignal og funksjonen kan ikke velges.*

Hvis vaskesyklusen har nådd et punkt der du ikke lenger kan velge tilleggsfunksjoner, kan du ikke velge funksjonen.

INFORMASJON



- *Enkelte funksjoner kan ikke velges sammen. Hvis du velger en andre tilleggsfunksjon som kommer i konflikt med den første før du starter opp maskinen, vil den funksjonen du valgte først bli avbrutt, mens den tilleggsfunksjonen som ble valgt sist fortsatt vil være aktiv. For eksempel hvis du ønsker å velge hurtigvask etter at du har valgt forvask, vil forvask kanselleres og hurtigvask holdes aktiv.*
- *En tilleggsfunksjon som ikke kan brukes sammen med programmet kan ikke velges. (Se "Program- og forbrukstabellen")*
- *Noen programmer har tilleggsfunksjoner som må brukes sammen med det valgte programmet. Disse funksjonene kan ikke velges bort. Lampe for tilleggsfunksjon allerede valgt.*

Bruke produktet

INFORMASJON



- Hvis valgt fuktighetsnivå (stryketørt, skaptørt, ekstra skaptørt) ikke er nådd ved slutten av tørkesyklusen, vil maskinen forlenge programmets varighet automatisk. Programmet vil vare lenger.
- Hvis tidsstyrt tørking er valgt, vil programmet avsluttes ved tørkesyklusens slutt selv om tøyet ikke er tørt.
- Hvis valgt fuktighetsnivå (stryketørt, skaptørt, ekstra skaptørt) nås i løpet av tørkesyklusen, eller hvis det oppdages at tøyet er ekstra tørt i tidsstyrte tørkevalg, vil programmet vare kortere. Tidsreduksjon vil vises på skjermen.

• Forvask

Forvask er bare nødvendig ved vasking av svært skitten klesvask. Du vil spare energi, vann, vaskemiddel og tid ved ikke å velge forvask.

• Hurtigvask

Denne funksjonen kan brukes med programmer for bomull og syntetisk. Den reduserer vasketiden for lett skittent tøy og antall skylletrinn.

INFORMASJON



- Når du velger denne funksjonen, kan du bare legge halvparten av den maksimale tøymengden som er oppgitt i programtabellen, inn i maskinen.

• Ekstra skylling

Denne funksjonen gjør at produktet foretar enda en skylling i tillegg til den som allerede er utført etter hovedvasken. På den måten kan risikoen for at sensitiv hud (babyer, allergisk hud, osv.) påvirkes av små vaskemiddelrester på tøyet reduseres.

INFORMASJON



- Ett trykk gir én ekstra skylling, to trykk gir to ekstra skyllinger. Et tredje trykk kansellerer ekstra skyllinger.

• Tørking

Denne funksjonen starter tørking av klesvasken etter vask. Se i programtabellen for å finne ut hvilke programmer denne tilleggsfunksjonen kan velges med.

5.12 Tørketrinn

5.12.1 Stryketørt

Tørking fortsetter inntil tørrhetsnivået når trinnet Stryketørt.

5.12.2 Skaptørt

Tørking fortsetter inntil tørrhetsnivået når trinnet Skaptørt.

5.12.3 Ekstra skaptørt

Tørking fortsetter inntil tørrhetsnivået når trinnet Ekstra skaptørt.

INFORMASJON



- *Tørrhetsgraden kan variere avhengig av stoffblanding, stofftype, mengde og fuktighetsnivå på tøyet.*
- *Plagg med pynt som blonder, tyll, steiner, perler, lenker, osv. og plagg som inneholder mye silke bør ikke tørkes i maskinen.*

5.12.4 Tidsbasert tørking, minutter (Tidsstyrt tørking - minutter)

For å nå ønsket tørrhetsgrad ved lave temperaturer kan du velge en tørketid på 30, 90 eller 150´ minutter.

INFORMASJON



- *For tørking av små mengder tøy (opptil to klesplagg) bør det velges tidsstyrte tørketrinn i et tørkeprogram for bomull eller syntetisk tøy, i henhold til type tøy.*
- *Hvis klesvasken ikke når ønsket tørrhetsgrad ved slutten av tørkeprogrammet, bør man velge tidsstyrte tørketrinn fra tørkeprogrammer for bomull eller syntetiske plagg i henhold til klestypen.*
- *Når denne funksjonen velges, tørker maskinen i henhold til innstilt tid, uavhengig av tørrhetsnivået som oppnås.*

5.13 Tidsvisning

Gjenværende tid for fullføring av programmet, mens det er i gang, vises i formatet timer og minutter: «01:30».

INFORMASJON



- *Programvarighet kan avvike fra verdiene i «Program- og forbrukstabell» avhengig av vanntrykk, vannhardhet, temperatur, romtemperatur, tøytype og -mengde, tilleggsfunksjoner som er valgt, samt endringer i strømspenningen.*

5.14 Sluttid

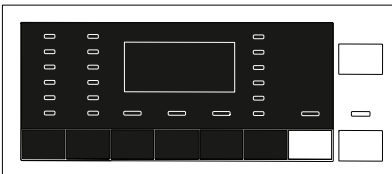

Ved hjelp av **Sluttid**-funksjonen kan du utsette programstart i inntil 24 timer. Når du har trykket på knappen **Sluttid**, vises den beregnede sluttiden for programmet. Hvis **Sluttid** justeres, lyser lampen for **Sluttid**.

For å aktivere sluttidfunksjonen og slik at programmet blir ferdig til angitt tid, må du trykke på knappen **Start/pause** etter at du har stilt inn tiden. **Start/pause**-knappen vil slutte å blinke og fortsette å lyse.

Ønsker du å avbryte sluttid-funksjonen, trykker du på **Sluttid**-knappen til lampen for sluttid slås av, eller du kan trykke på **På/av**-knappen for å slå av og på maskinen.

1. Åpne lastedøren, legg i tøyet og ha i vaskemiddel, etc.
2. Velg vaskeprogram, temperatur, sentrifugeringshastighet og eventuelle tilleggsfunksjoner.
3. Still inn ønsket sluttid ved å trykke på **Sluttid**-knappen. **Sluttid**-lampen tennes.
4. Trykk på **Start/pause**-knappen. Tidsnedtellingen starter. «<»-symbolet i midten av sluttiden på skjermen vil begynne å blinke.

INFORMASJON



- *Ikke bruk flytende vaskemidler når du aktiverer Sluttid-funksjonen! Det er fare for farging av klærne.*
- *Døren forblir låst under nedtelling av sluttiden. For å låse opp døren må maskinen settes i pausemodus. Dette gjør du ved å trykke på start/pause-knappen. Når nedtellingen er ferdig, slukkes Slutt-indikatoren, vaskesyklusen starter og tidspunktet for det valgte programmet vises på skjermen.*
- *Når du har fullført valget av sluttid, står sluttiden og varigheten på det valgte programmet på skjermen.*

5.15 Starte programmet

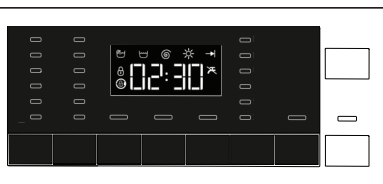

1. Trykk på **Start/Pause**-knappen for å starte programmet.
2. Lampen i **Start/Pause**-knappen som tidligere blinket, begynner nå å lyse kontinuerlig, og indikerer at programmet har startet.
3. Lastedøren er låst. Når døren låses, står det «Låser dør» på skjermen.

5.16 Dørlås



Det er et låsesystem på lastedøren som hindrer at lastedøren kan åpnes når vannivået er for høyt til at døren trygt kan åpnes.

Når døren er låst, lyser lampen «Lastedør låst»-lampen på panelet.

5.17 Endring av valg etter at programmet har startet

5.17.1 Legge i klesvask etter at programmet har startet:



Hvis vannivået i maskinen er passende når du trykker på **Start/pause**-knappen, slukkes «Lastedør låst»-lampen på panelet.

Hvis vannivået i maskinen er ikke passende når du trykker på **Start/pause**-knappen, viser panelet at døren er låst.

5.17.2 Sette maskinen i pausemodus:



Trykk på **Start/pause**-knappen for å sette maskinen i pausemodus.

5.17.3 Endre programvalg etter at programmet har startet:

Du kan ikke endre programmet når det har startet.

Hvis du vrir på **Programvalgbryteren** når programmet er i gang, avgis det et lydsignal, og ingen endring kan gjøres.

Du kan velge det nye programmet etter at du har satt det gjeldende programmet på pause.



INFORMASJON

- *Programmet som sist ble valgt starter fra begynnelsen.*

Bruke produktet

5.17.4 Endre tilleggsfunksjon, sentrifugeringshastighet og temperatur

Avhengig av hvilket trinn programmet har nådd, kan du avbryte velge tilleggsfunksjoner. Se delen «Tilleggsfunksjoner».

Du kan også endre innstillinger for hastighet, temperatur og tørking. Se delene «Valg av sentrifugehastighet» og «Temperaturvalg».

INFORMASJON



- *Lastedøren kan ikke åpnes hvis vanntemperaturen i maskinen er høy, eller hvis vannivået er over merkingen i døråpningen.*

5.18 Barnesikring

Bruk barnesikringsfunksjonen for å hindre at barn tukler med maskinen. På den måten kan du unngå eventuelle endringer i et program som er i gang.

INFORMASJON



- *Når barnesikringen er aktiv, kan du slå maskinen av og på ved hjelp av på/av-knappen. Når du slår på maskinen igjen, fortsetter programmet fra der det sist stoppet.*
- *Når barnesikringen er aktiv, avgir maskinen lydsignaler når det trykkes på knappene.*

5.18.1 Aktivere barnesikringen:

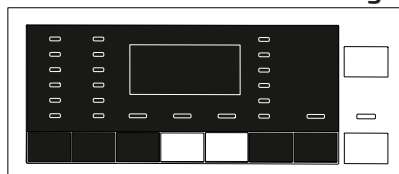

Trykk på, og hold inne knappene for 2. og 3. hjelpefunksjon i tre sekunder.

Etter at nedtellingen «Barnesikring 3-2-1» på skjermen er ferdig, står det «Barnesikring aktivert» på skjermen. Slipp **Tilleggsfunksjonsknapp 2** når dette varselet er vist.

Bruke produktet

5.18.2 Deaktivere barnesikringen:

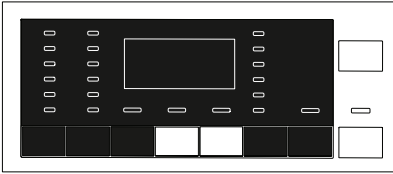

Trykk på, og hold inne knappene for 2. og 3. hjelpefunksjon i tre sekunder. Etter at nedtellingen «Barnesikring 3-2-1» på skjermen er ferdig, forsvinner teksten «Barnesikring aktivert» fra skjermen.

5.19 Avbryte programmet



Programmet avbrytes når maskinen slås av og på igjen. Trykk og hold **På/av**-knappen inne i tre sekunder. Etter at nedtellingen som «3-2-1» på skjermen er ferdig, slår maskinen seg av.

INFORMASJON



- Hvis du trykker på på/av-knappen når barnesikring er aktivert, vil ikke programmet avbrytes. Først må du deaktivere barnesikringen. Nedtelling som "3-2-1" vises på skjermen.
- Hvis du vil åpne lastedøren etter å ha avbrutt et program, men dette ikke er mulig fordi vannivået overstiger merket i døråpningen, må du dreie programvalgbyteren til Pump+sentrifuger-programmet og tømme maskinen for vann.

5.20 Slutten av programmet

Når programmet er ferdig, lyser indikatoren for Programslutt og et lydsignal avgis.

Hvis du ikke trykker på noen knapper på 2 minutter bytter maskinen til standbymodus. Skjermen og alle indikatorene vil slås av.

Hvis du trykker på en knapp eller vrir på **Programvalgs**-bryteren når maskinen er i standbymodus, vises de fullførte programtrinnene på skjermen.

5.21 Maskinen har «Standby-modus».

Etter at du har slått på maskinen med på/av-knappen og du ikke starter noen programmer, utfører noen prosedyrer på det valgte trinnet eller utfører noen handlinger på ca. to minutter etter at valgt program er ferdig, går maskinen automatisk i strømsparemodus. Hvis produktet ditt har en skjerm som viser programtiden, slås også denne helt av. Hvis du dreier på Programvalg-bryteren eller trykker på en hvilken som helst knapp, går lampene og skjermen tilbake til sin tidligere tilstand. Valgene du foretar når du går ut av strømsparemodus kan endres. Kontroller at du har valgt riktig før du starter programmet. Angi innstillingene på nytt om nødvendig. Dette er ikke en feil.

6 Vedlikehold og rengjøring

Produktets levetid blir lengre og problemer som oppstår hyppig, reduseres hvis det rengjøres med jevne mellomrom.

6.1 Rengjøre vaskemiddelskuffen

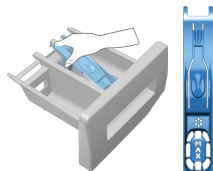

Rengjør vaskemiddelskuffen med jevne mellomrom (hver 4-5 vaskesyklus), som vist nedenfor, for å unngå oppsamling av vaskemiddel i pulverform over tid.

- 1 Ta vannlåsen av ved å løfte den opp bakfra som vist på bildet. Etter å ha utført de nedenfor nevnte rengjøringsprosedyrene, setter du vannlåsen tilbake, og skyver den framre delen nedover for å være sikker på at låsetappen tar inngrep.

INFORMASJON



- Hvis mer enn en normal mengde vann og tøymykner begynner å samles i beholderen, må den renses.

2. Vask vaskemiddelskuffen og vannlåsen med større mengder lunkent vann i en oppvaskkum. Rengjør med en egnet børst eller bruk hansker for å unngå at restene kommer i kontakt med huden din.

3 Sett skuffen tilbake på plass etter rengjøring og sørg for at den sitter godt.

6.2 Rengjøre lastedøren og trommelen

For produkter med trommelrengjøringsprogram, se Betjening av produktet - Programmer.

For produkter uten trommelrengjøringsprogram, følger du trinnene nedenfor **for å rengjøre trommelen**:

Velg tilleggsfunksjonene **Ytterligere vann** eller **Ekstra skylling**. Bruk Bomulls **program** uten forvask. Still **temperaturen inn på det nivået som anbefales på trommelrengjøringsmiddelet, som fås kjøpt gjennom autoriserte forhandlere**. Bruk denne prosedyren **uten tøy i maskinen**. Før du starter programmet, legger du en pose av et spesialrengjøringsmiddel til tromler (hvis du ikke får tak i dette, ha maks. 100 g avkalkningsmiddel/vaskemiddel) i rommet for hovedvask. Hvis avkalkningsmiddelet/vaskemiddelet er i tablettform, legger du kun én tablett inn i hovedvaskkammer nr. "2". Tørk innsiden av trommelen med en ren klut etter at programmet er avsluttet.

Vedlikehold og rengjøring

INFORMASJON



- Rengjør trommelen annenhver måned.
- Bruk avkalkingsmiddel/vaskemiddel som egner seg for vaskemaskiner.

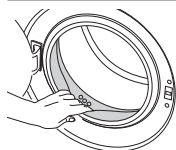

Etter hver vask må du sørge for at ingen fremmedlegemer ligger igjen i trommelen. Hvis hullene på belgen som vises på figuren er blokkerte, må du åpne hullene ved hjelp av en tannstikker.

INFORMASJON



- Fremmede metallstoffer i trommelen vil forårsake rustflekker. Rengjør flekker på trommeloverflaten ved bruk av rengjøringsmidler for rustfritt stål. Bruk aldri stålull eller stålsvamp.

ADVARSEL



- Bruk aldri svamp eller skrubbe-materialer. Det vil skade de lakkerte, forkrommede og plastbelagte overflatene.

6.3 Rengjøre kabinettet og kontrollpanelet

Tørk av maskinen med såpevann eller ikke-etsende, milde gel-rengjøringsmidler etter behov, og tørk av med en myk klut.

Bare bruk en myk og fuktig klut til å rengjøre kontrollpanelet.

6.4 Rengjøre vanninntaksfiltrene

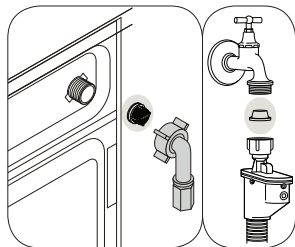

Vedlikehold og rengjøring

Det er et filter på enden av hver vanninntaksventil på baksiden av maskinen, og også i enden av hver vanninntaksslange ved tilkoblingen til kranen. Disse filterne forhindrer fremmede stoffer og skitt i vannet fra å komme inn i vaskemaskinen. Rengjør filtre etter behov.

1. Lukk kranene.
2. Fjern mutterne på vanninntaksslangene for å få tilgang til filterne på vanninntaksventilene. Rengjør dem med en egnet børste. Hvis filterne er svært skitne kan de fjernes med en tang og deretter rengjøres.
3. Ta ut filterne på den flate enden av vanninntaksslangene sammen med pakningene og rengjør nøye under rennende vann.
4. Sett godt på plass pakninger og filtre, og trekk til slangemutrene for hånd.

6.5 Tømme resterende vann og rengjøre pumpefilteret

Filtersystemet i maskinen din forhindrer at gjenstander som knapper, mynter og fabrikkfibre tilstopper pumpeimpelleren under tømming av vaskevannet. Dermed vil vannet tømmes uten problemer, og levetiden på pumpen vil forlenges.

Hvis maskinen ikke tømmer vannet, er pumpefilteret tilstoppet. Filteret må rengjøres når det er tilstoppet eller hver 3. måned. Vannet må først tømmes for å rense pumpefilteret.

I tillegg, før transport av maskinen (f.eks. ved flytting til et nytt hus) eller hvis vannet fryser, kan det hende at vannet må tømmes helt ut.

ADVARSEL



- **Fremmedlegemersomblirliggende i pumpefilteret kan skade produktet eller kan forårsake støyproblemer.**
- **I områder der det er fare for av vannet kan fryse, skal kranen stenges, og vannslangen skal tas av og maskinen må tømmes for vann når den ikke skal brukes.**
- **Etter hver bruk skal kranen som er koblet til hovedslangen stenges.**

1. For å rengjøre skittent filter og tømme ut vannet må du først trekke ut støpslet og stenge av vannet.

ADVARSEL



- **Temperaturen i vannet inne i maskinen kan stige til opptil 90 °C. For å unngå fare for brannskader må du vente med å rengjøre filteret til vannet i maskinen er avkjølt.**

Vedlikehold og rengjøring

2. Åpne filterlokket.

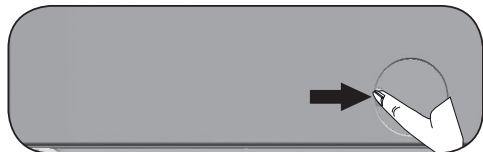

3. Tømme ut vannet i maskinen.

Trykk tappen på filterlokket ned og trekk dekslet ut mot deg.

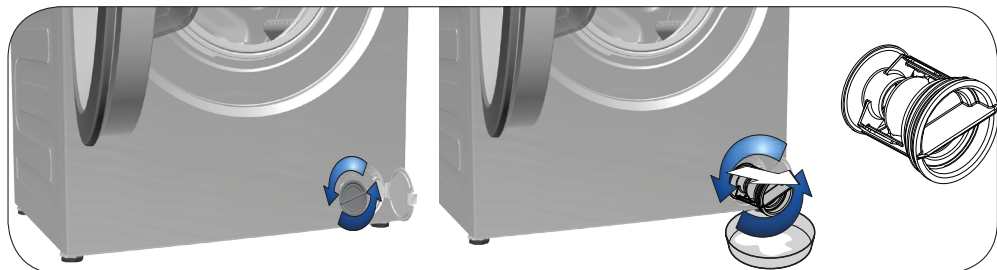

a. For å samle vannet som kommer ut av filteret, plasser en stor bøtte foran filteret.

b. Drei og løsne pumpefilteret inntil vannet begynner å strømme ut (mot klokken). Fyll vannet inn i beholderen du har plassert foran filteret. Hold en klut klar til å suge opp vannsøl.

c. Når vannet inne i maskinen er tømt, ta ut filteret helt ved å dreie på det.

4. Rengjør alle rester inne i filteret, samt fibre, hvis noen, rundt pumpeimpellerområdet.

5. Sett filteret på plass.

6. Lukk filterdekslet.

7 Feilsøking

Programmer starter ikke når lastedøren lukkes.

Start-/pause-/avbryt-tasten er ikke trykket på. >>> **Trykk på Start/pause/avbryt-knappen.*

Programmet kan ikke startes eller velges.

- Maskinen har gått over til selvbeskyttende modus pga. et problem som har med tilførsel/forsyning å gjøre (linjespenning, vanntrykk e.a.). >>> *Trykk og hold på/avknappen inne i tre sekunder for å nullstille maskinen til fabrikkinnstillinger. (Se: "Avbryte programmet")*

Vann i maskinen.

- Noe vann kan ha blitt værende i produktet på grunn av kvalitetskontrollprosesser under produksjonen. >>> *Dette er ikke en feil. Vann er ikke skadelig for maskinen.*

Det lekker vann fra bunnen av produktet.

- Det kan være problemer med slanger eller pumpefilter. >>> *Se til at pakningene på vanninntaksslengene er godt festet. Fest slangen godt til kranen.*
- Pumpefilteret er ikke helt lukket >>> *Se til at pumpefilteret er helt lukket.*

Maskinen fylles ikke med vann.

- Kranen er stengt. >>> *Åpne kranen.*
- Vanninntaksslangen er bøyd. >>> *Rett opp slangen.*
- Vanninntaksfilteret er tilstoppet. >>> *Rengjør filteret.*
- Lastedøren er ikke lukket. >>> *Lukk lastedøren.*

Maskinen tømmes ikke for vann.

- Vanntømmeslangen kan være tilstoppet eller vridd. >>> *Rengjør eller rett ut slangen.*
- Pumpefilteret er tilstoppet. >>> *Rengjør pumpefilteret.*

Maskinen vibrerer eller lager støy.

- Maskinen står ubalansert. >>> *Juster føttene for å vatre maskinen.*
- En hard gjenstand har kommet inn i pumpefilteret. >>> *Gjør rent pumpefilteret.*
- Transportskruene er ikke fjernet. >>> *Ta bort transportskruene.*
- For liten mengde tøy i maskinen. >>> *Legg mer tøy i maskinen.*
- For mye tøy i maskinen. >>> *Ta ut noe av tøyet fra maskinen eller fordel tøyet for hånd for å balansere det mer jevnt i maskinen.*
- Maskinen hviler kanskje mot en stiv gjenstand. >>> *Kontroller at maskinen ikke hviler mot noe.*

Maskinen stoppet rett etter at programmet startet.

- Maskinen har kanskje stoppet midlertidig på grunn av lav spenning. >>> *Den vil gjenoppta driften når spenningen gjenopprettes til normalt nivå.*

Feilsøking

Maskinen tømmer vannet den tar inn med en gang.

- Avløpsslangen er ikke i riktig høyde. >>> *Koble til avløpsslangen som beskrevet i brukerveiledningen.*

Ikke noe vann kan ses i maskinen under vasking.

- Vannivået er ikke synlig utenfra vaskemaskinen. Dette er ingen feil.

Ileggsdøren kan ikke åpnes.

- Dørlåsen er aktivert på grunn av vannivået i maskinen. >>> *Tøm vannet ved å kjøre pumpe- eller sentrifugeringsprogrammet.*
- Maskinen varmer opp vannet eller utfører sentrifugering. >>> *Vent til programmet er ferdig.*
- Låsen på lastedøren er aktivert. Dørlåsen vil deaktiveres noen minutter etter at programmet er ferdig. >>> *Vent noen minutter til dørlåsen er deaktivert.*

Vaskingen tar lenger tid enn spesifisert i brukerveiledningen. (*)

- Vanntrykket er lavt. >>> *Maskinen venter til den tar inn en tilstrekkelig vannmengde, for å forhindre dårlig vaskevalitet på grunn av den reduserte vannmengden. Derfor blir vasketiden lenger.*
- Spenningen kan være lav. >>> *Vasketiden forlenges for å unngå dårlige vaskeresultater når forsyningsspenningen er lav.*
- Inntakstemperaturen på vannet er lav. >>> *Tiden som kreves for å varme opp vannet blir lengere under kalde årstider. I tillegg kan vasketiden forlenges for å unngå dårlige vaskeresultater.*
- Antall skyllinger og/eller mengden skyllevann kan ha økt. >>> *Maskinen øker mengden skyllevann når det er behov for god skylling og legger til et ekstra skylletrinn etter behov.*
- Det har dannet seg mye skum, og det automatiske systemet for absorbering av skum har blitt aktivert på grunn av bruk av for mye vaskemiddel. >>> *Bruk anbefalte mengder vaskemiddel.*

Programtiden teller ikke ned. (På modeller med skjerm) (*)

- Timeren kan stoppe under vanninntak. >>> *Timerindikatoren teller ikke ned før maskinen har tatt inn en tilstrekkelig vannmengde. Maskinen venter til det er en tilstrekkelig mengde vann for å unngå dårlig vaskeresultat pga. manglende vann. Timerindikatoren gjenopptar nedtellingen etterpå.*
- Timeren kan stoppe under oppvarmingstrinnet. >>> *Timerindikatoren teller ikke ned før maskinen når den valgte temperaturen.*
- Timeren kan stoppe under sentrifugeringstrinnet. >>> *Det automatiske deteksjonssystemet for ubalansert tøy kan være aktivert pga. feil fordeling av tøyet i trommelen.*

Programtiden teller ikke ned. (*)

- Tøyet i trommelen er ubalansert. >>> *Det automatiske deteksjonssystemet for ubalansert tøy kan være aktivert pga. feil fordeling av tøyet i trommelen.*

Feilsøking

Maskinen bytter ikke til sentrifugetrinnet. (*)

- Tøyet i trommelen er ubalansert. >>> *Det automatiske deteksjonssystemet for ubalansert tøy kan være aktivert pga. feil fordeling av tøyet i trommelen.*
- Maskinen sentrifugerer ikke hvis vannet ikke er tømt helt ut. >>> *Kontroller filteret og avløpsslengen.*
- Det har dannet seg mye skum, og det automatiske systemet for absorbering av skum har blitt aktivert på grunn av bruk av for mye vaskemiddel. >>> *Bruk anbefalte mengder vaskemiddel.*

Vaskeytelsen er dårlig: Tøyet blir grått. (**)

- Utilstrekkelig mengde vaskemiddel har blitt brukt over lang tid. >>> *Bruk anbefalt mengde vaskemiddel som passer til vannets hardhet og til tøyet.*
- Vaskingen har blitt brukt utført ved lave temperaturer over lang tid. >>> *Velg egnet temperatur for vasken som skal vaskes.*
- Utilstrekkelig mengde vaskemiddel brukes med hardt vann. >>> *Hvis det brukes en utilstrekkelig mengde vaskemiddel med hardt vann, sitter skitten på klærne, slik at de blir grå over tid. Det er vanskelig å fjerne denne gråheten når den oppstår. Bruk anbefalt mengde vaskemiddel som passer til vannets hardhet og vasken.*
- For mye vaskemiddel har blitt brukt over lang tid. >>> *Bruk anbefalt mengde vaskemiddel som passer til vannets hardhet og til tøyet.*

Vaskeytelsen er dårlig: Flekker forsvinner ikke, eller vasken blir ikke hvitere. (**)

- Utilstrekkelig mengde vaskemiddel brukes. >>> *Bruk anbefalt mengde vaskemiddel som passer til tøyet.*
- For mye tøy i maskinen. >>> *Ikke fyll for mye tøy i maskinen. Fyll i de anbefalte mengdene i "Program- og forbrukstabell".*
- Feil program og temperatur er valgt. >>> *Velg egnet program og temperatur for vasken som skal vaskes.*
- Feil type vaskemiddel brukes. >>> *Bruk originalt vaskemiddel som passer til maskinen.*
- Vaskemiddelet er tilsatt i feil kammer. >>> *Ha vaskemiddel i riktig kammer. Ikke bland blekemiddelet og vaskemiddelet med hverandre.*

Vaskeytelsen er dårlig: Oljeflekker vises på klesvasken. (**)

- Regelmessig trommelrengjøring er ikke utført. >>> *Rengjør trommelen regelmessig. Se 6.2 om dette.*

Vaskeytelsen er dårlig: Klærne lukter vondt. (**)

- Lukt og lag med bakterier dannes på trommelen som en følge av kontinuerlig vask ved lavere temperaturer og/eller med korte programmer. >>> *La vaskemiddelskuffen og lastedøren stå på gløtt etter hver vask. Dermed kan det ikke dannes et fuktig miljø som er bra for bakterier på innsiden av maskinen.*

Fargen på klærne er bleket. (**)

- For mye tøy i maskinen. >>> *Ikke fyll for mye tøy i maskinen.*
- Vaskemiddelet er fuktig. >>> *Oppbevar vaskemidler i lukket beholder i et fuktfritt miljø, og ikke utsett det for høye temperaturer.*
- En høyere temperatur er valgt. >>> *Velg riktig program og temperatur etter type og skittenhetsgrad på vasken.*

Feilsøking

Maskinen skyller ikke godt nok.

- Mengden, merket og oppbevaringsforholdene for vaskemiddelet som brukes er ikke riktig. >>> *Bruk et vaskemiddel som passer for vaskemaskinen og vasken. Hold vaskemidler lukket i et fuktfritt miljø, og ikke utsett dem for høy temperatur.*
- Vaskemiddelet har blitt tilsatt i feil kammer. >>> *Hvis vaskemiddel tilsettes i forvaskammeret, selv om forvask ikke velges, kan maskinen ta inn dette vaskemiddelet under skylle- eller tøymyknertrinnet. Tilsett vaskemiddel i riktig kammer.*
- Pumpefilteret er tilstoppet. >>> *Kontroller filteret.*
- Avløpsslangen er bøyd. >>> *Kontroller avløpsslangen.*

Vasken blir stiv etter vask. (**)

- Utilstrekkelig mengde vaskemiddel brukes. >>> *Hvis vannets hardhet er høy kan bruk av utilstrekkelig mengde vaskemiddel gjøre at vasken blir stiv over tid. Bruk passende mengde vaskemiddel ifølge vannets hardhet.*
- Vaskemiddelet har blitt tilsatt i feil kammer. >>> *Hvis vaskemiddel tilsettes i forvaskammeret, selv om forvask ikke velges, kan maskinen ta inn dette vaskemiddelet under skylle- eller tøymyknertrinnet. Tilsett vaskemiddel i riktig kammer.*
- Vaskemiddelet kan være blandet med tøymykneren. >>> *Ikke bland tøymykneren med vaskemiddelet. Vask og rengjør skuffen med varmt vann.*

Klærne lukter ikke som tøymykneren. (**)

- Vaskemiddelet har blitt tilsatt i feil kammer. >>> *Hvis vaskemiddel tilsettes i forvaskammeret, selv om forvask ikke velges, kan maskinen ta inn dette vaskemiddelet under skylle- eller tøymyknertrinnet. Vask og rengjør skuffen med varmt vann. Tilsett vaskemiddel i riktig kammer.*
- Vaskemiddelet kan være blandet med tøymykneren. >>> *Ikke bland tøymykneren med vaskemiddelet. Vask og rengjør skuffen med varmt vann.*

Opphoping av rester i vaskemiddelskuffen. (**)

- Vaskemiddelet ble tilsatt i våt skuff. >>> *Tørk vaskemiddelskuffen før du legger i vaskemiddel.*
- Vaskemiddelet er fuktig. >>> *Oppbevar vaskemidler i lukket beholder i et fuktfritt miljø, og ikke utsett det for høye temperaturer.*
- Vanntrykket er lavt. >>> *Kontroller vanntrykket.*
- Vaskemiddelet i hovedvaskbeholderen kan ha blitt vått mens vannet til forvasken ble tatt inn. Hullene i vaskemiddelkammeret er blokkerte. >>> *Kontroller hullene og rengjør dem hvis de er tilstoppet.*
- Det er et problem med ventilene i vaskemiddelskuffen. >>> *Ring den autoriserte serviceteknikeren.*
- Vaskemiddelet kan være blandet med tøymykneren. >>> *Ikke bland tøymykneren med vaskemiddelet. Vask og rengjør skuffen med varmt vann.*

Det er vaskemiddel igjen i vasken. (**)

- For mye tøy i maskinen. >>> *Ikke fyll for mye tøy i maskinen.*
- Feil program og temperatur er valgt. >>> *Velg egnet program og temperatur for tøyet som skal vaskes.*
- Feil vaskemiddel ble brukt. >>> *Velg egnet vaskemiddel for tøyet som skal vaskes.*

Feilsøking

For mye skum dannes i maskinen. (**)

- Feil vaskemiddel brukes i vaskemaskinen. >>> *Bruk et vaskemiddel som anbefales til vaskemaskinen.*
- For mye vaskemiddel brukes. >>> *Bare bruk en tilstrekkelig mengde vaskemiddel.*
- Vaskemiddelet er oppbevart under feil forhold. >>> *Oppbevar vaskemiddel i en lukket beholder på et tørt sted. Ikke oppbevar det på svært varme steder.*
- Noen nettingplagg, som tyll, kan skumme mye på grunn av teksturen. >>> *Bruk mindre mengder vaskemiddel for denne typen plagg.*
- Vaskemiddelet er tilsatt i feil beholder. >>> *Ha vaskemiddel i riktig beholder.*
- Tøymykner tas inn for tidlig. >>> *Det kan være et problem i ventilene eller i tøymyknerskuffen. Ring den autoriserte serviceteknikeren.*

Skum strømmer over i vaskemiddelskuffen.

- For mye vaskemiddel er brukt. >>>> *Bland én spiseskje tøymykner og ½ liter vann og hell blandingen i hovedvaskbeholderen i vaskemiddelskuffen.*
- Tilsett vaskemiddel i maskinen som egner seg for programmene og maksimale laster som indikeres i "Program- og forbrukstabell". Når du bruker ekstra kjemikalier (flekkfjernere, blekemidler osv.), reduser mengden vaskemiddel.

Vasken forblir våt på slutten av programmet. (*)

- Det har dannet seg mye skum, og det automatiske systemet for absorbering av skum har blitt aktivert på grunn av bruk av for mye vaskemiddel. >>> *Bruk anbefalte mengder vaskemiddel.*

Feilsøking

Tøking tar for lang tid.

- For mye tøy er lagt inn. >>> *Ikke fyll for mye tøy i maskinen.*
- Tøyet er ikke nok sentrifugert. >>> *Sentrifuger ved høyere hastighet under vasketrinnet i vaskemaskinen med tørketrommel.*
- Kranen er stengt. >>> *Åpne kranen.*

Tøyet er fortsatt fuktig etter tøking.

- Du har kanskje ikke valgt riktig program i forhold til typen tøy. >>> *Sjekk vaskeanvisningene på tøyet og velg et egnet program, eller bruk i tillegg tidsinnstilte programmer.*
- For mye tøy er lagt inn. >>> *Ikke fyll for mye tøy i maskinen.*
- Tøyet er ikke nok sentrifugert. >>> *Sentrifuger ved høyere hastighet under vasketrinnet i vaskemaskinen med tørketrommel.*

Maskinen starter ikke eller programmet kan ikke startes.

- Strømledningen er kanskje ikke plugget i. >>> *Se til at strømledningen er plugget i.*
- Programmet kanskje ikke stilt inn eller du har ikke trykket på start/pause/avbryt-knappen. >>> *Kontroller at programmet er stilt inn og at maskinen ikke er i pausemodus.*
- Barnesikring aktivert. >>> *Deaktiver barnesikring.*

Tøyet har blitt krympet, tøvet eller skadet.

- Du har kanskje ikke valgt riktig program i forhold til typen tøy. >>> *Sjekk vaskeanvisningene på tøyet og velg et egnet program, eller bruk i tillegg tidsinnstilte programmer. Tørk ikke tøy som ikke egner seg for tøking i tørketrommel.*

Maskinen tørker ikke.

- Tøyet er ikke tørt eller tørkefunksjonen er ikke aktivert. >>> *Kontroller at tørkefunksjonen er lagt etter det valgte vaskeprogrammet.*

Leggsdøren kan ikke åpnes.

Døren på vaskemaskinen åpnes ikke av sikkerhetshensyn. >>> *Hvis indikatoren for dør låst fortsatt vises på skjermen etter tøking, holder vaskemaskinen lastedøren låst til den avkjøles.*

(*)Maskinen går ikke til sentrifugeringstrinnet når vasken ikke er jevnt fordelt i trommelen for å unngå skade på maskinen og omgivelsene. Vasken må fordeles jevnt og sentrifugeres på nytt.

(**) Regelmessig trommelrengjøring er ikke utført. >>> *Rengjør trommelen regelmessig. Se 6.2*



ADVARSEL

Hvis du ikke kan løse problemet selv om du følger instruksjonene i denne delen, kontakt forhandleren eller den autoriserte serviceteknikeren. Aldri forsøk på å reparere et defekt produkt selv.



www.beko.com