

Frost Free Refrigerator-Freezer type II
Frost Free Frigorífico Congelador-tipo II
Frost Refrigerateur-Congelateur type II
Frost Free Refrigerador-Congelador de tipo II
Frost-Free Kühl-Gefrier-Typ II

Instruction of use
Instruções de utilização
Notice d'utilisation
Instrucciones para el uso
Gebrauchsanweisung

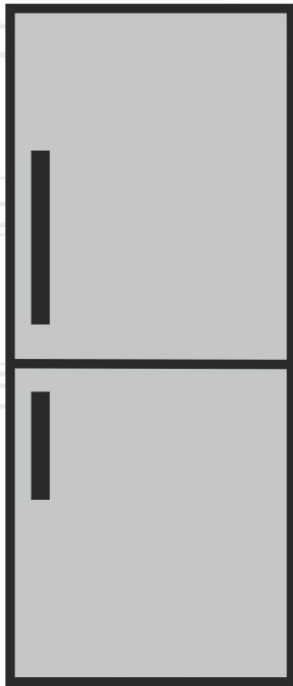

RCNA355E21W

EN|PT|FR|ES|D



WARNING!

In order to ensure a normal operation of your refrigerating appliance, which uses a completely environmentally friendly refrigerant the R600a (flammable only under certain conditions) you must observe the following rules:

- ◆ Do not hinder the free circulation of the air around the appliance.
- ◆ Do not use mechanical devices in order to accelerate the defrosting, others than the ones recommended by the manufacturer.
- ◆ Do not destroy the refrigerating circuit.
- ◆ Do not use electric appliances inside the food keeping compartment, other than those that might have been recommended by the manufacturer.

AVISO!

Afim de assegurar um funcionamento normal do seu aparelho de refrigeração que utiliza um refrigerador, o R600a, completamente amigo do ambiente (inflamável apenas sob certas condições), deve observar as seguintes normas:

- ◆ Não obstrua a livre circulação do ar ao redor do aparelho.
- ◆ Não utilize dispositivos mecânicos que não os recomendados pelo fabricante para acelerar o descongelamento.
- ◆ Não destrua o circuito de refrigeração.
- ◆ Não utilize aparelhos elétricos que não aqueles que devem ter sido recomendados pelo fabricante dentro do compartimento para guardar comida.

ATTENTION!

Pour assurer un fonctionnement normal de votre appareil qui utilise un agent frigorigère complètement écologique, R600a (inflammable seulement dans certaines conditions) vous devez respecter les règles suivantes:

- ◆ N'empêchez pas la libre circulation de l'air autour de l'appareil.
- ◆ N'utilisez pas des dispositifs mécaniques pour accélérer le dégivrage, autres que ceux recommandés par le fabricant.
- ◆ Ne détruisez pas le circuit frigorigère.
- ◆ N'utilisez pas des appareils électriques à l'intérieur du compartiment pour conserver les denrées, apart celles qui sont éventuellement recommandés par le fabricant.

ADVERTENCIA !

Para asegurarse del funcionamiento normal de vuestro refrigerador, conteniendo le refrigerante R600a que contribuye a la protección del ámbito (inflamable sólo en ciertas condiciones), le conviene a respetar las reglas siguientes :

- ◆ No impide la circulación del aire alrededor del aparato.
- ◆ No utilize utensilios mecánicos o otros dispositivos para acelerar el proceso de descongelación otros de los recomendados por el fabricante.
- ◆ No cause daño al circuito refrigerante.
- ◆ No utilice aparatos eléctricos en el interior de los compartimentos de la conservación de los alimentos, si estos no están conformes con el tipo de aparato recomendado por el fabricante.

WARNUNG!

Ihr Gerät verwendet ein umweltverträgliches Kältemittel, R600a (nur unter bestimmten Umständen brennbar). Um einen einwandfreien Betrieb Ihres Gerätes sicherzustellen, beachten Sie bitte folgende Vorschriften:

- ◆ Die Luftzirkulation um das Gerät darf nicht behindert sein.
- ◆ Verwenden Sie außer der vom Hersteller empfohlenen, keine mechanischen Hilfsmittel, um den Abtauprozess zu beschleunigen.
- ◆ Der Kältemittelkreislauf darf nicht beschädigt werden.
- ◆ Verwenden Sie im Lebensmittelaufbewahrungsbereich Ihres Gerätes keine elektrischen Geräte, es sei denn, sie sind vom Hersteller empfohlen.

This appliance is not intended for use by person with reduced physical, sensory or mental capabilities or lack of experience and knowledge unless they have been given supervision or instruction concerning use of the appliance by a person responsible for their safety.

Children should be supervised to ensure that they do not play with the appliance.

Este aparelho não deve ser utilizado por pessoas com capacidades reduzidas quer a nível físico, psíquico ou mental ou com falta de experiência e conhecimento, excepto quando supervisionados ou se lhes foram dadas instruções relacionadas com a utilização do aparelho, por alguém responsável pela sua segurança.

As crianças devem ser supervisionadas para se assegurar que não brincam com o aparelho.

Cet appareil ne sera pas utilisé par des personnes ayant capacités physiques, sensorielles ou mentales réduites, ou sans expérience concernant l'utilisation de l'appareil, si une personne responsable de leur sécurité ne les a pas instruites pour ce but.

Les enfants doivent être surveillés pour avoir la certitude qu'ils ne jouent pas avec l'appareil.

Este aparato no ha sido diseñado para ser usado por personas con discapacidades físicas, sensoriales o mentales; tampoco para personas sin experiencia o conocimiento del aparato, a no ser que estén supervisadas o instruidas por alguien responsable de su seguridad.

Los niños deben de estar controlados para que no jueguen con el aparato.

Dieses Gerät ist nicht dafür bestimmt durch Personen (einschließlich Kinder) mit eingeschränkten physischen, sensorischen oder geistigen Fähigkeiten oder mangels Erfahrung und/oder mangels Wissen benutzt zu werden, es sei denn, sie werden durch eine für ihre Sicherheit zuständige Person beaufsichtigt oder erhalten von ihr Anweisungen, wie das Gerät zu benutzen ist.

EN Index

Safety comes first ! /1
Transport instructions /2
Disposal /2
Device Setup /2
Electrical connections /2
Get to know your device /3
Prior to startup /3
Indicator Panel /4
Cooling /5
Freezing /5
Defrosting of the device /6
Changing the illumination lamp /7
Cleaning and care /7
Practical tips and notes /8
Examples of use /9
Placing the food /9
Setting recommendation /9
Normal operating noises /10
Practical advice concerning the reduction of the electricity consumption /10
What, if.... /11
Reversing the doors /12

PT Índice

A segurança está sempre em primeiro lugar! /13
Instruções de transporte /14
Configuração do dispositivo /14
Ligações eléctricas /14
Detalhes do equipamento /15
Antes de colocar em funcionamento /15
Ajustar a temperatura de funcionamento /15
Arrefecimento /17
Congelar /18
Descongelamento do equipamento /18
Substituição da lâmpada interior /19
Limpeza e cuidados /19
Notas e dicas práticas /20
Exemplos de utilização /21
Colocação dos alimentos /21
Recomendação de definição /21
Ruídos normais de funcionamento /22
Conselho prático sobre a redução do consumo de energia /22
O que fazer se /23
Inverter as portas /24

FR Sommaire

La sécurité d'abord ! /25
Instructions de transport /26
Mise au rebut /26
Installation de l'appareil /26
Branchements électriques /26
Apprendre à connaître votre appareil /27
Avant la mise en service /27
Réglage de la température de fonctionnement /27
Réfrigération /28
Congélation /28
Dégivrage de l'appareil /29
Remplacement de la lampe /30
Nettoyage et entretien /30
Conseils pratiques et remarques /31
Exemples d'utilisation /32
Disposition des denrées /32
Réglage recommandé /32
Bruits normaux de fonctionnement /33
Conseil pratique concernant la réduction de la consommation électrique /33
Et si ... /34
Réversibilité des portes /36

ES Índice

La seguridad es lo primero /37
Instrucciones de transporte /38
Eliminación /38
Instalación del electrodoméstico /38
Conexiones eléctricas /38
Detalles del electrodoméstico /39
Antes de empezar /39
Ajuste de la temperatura de funcionamiento /39
Refrigeración /41
Congelación /42
Deshielo del aparato /42
Cambio de la lámpara de iluminación /43
Conservación y limpieza /43
Notas y consejos útiles /44
Ejemplos de utilización /45
Colocación de los alimentos /45
Ajustes recomendados /45
Ruidos normales de funcionamiento /46
Consejos prácticos para la reducción del consumo de electricidad /46
Resolución de problemas /47
Inversión de las puertas /48

D Inhalt

Wichtige Hinweise zu Ihrer Sicherheit! /49
Transporthinweise /50
Entsorgung /50
Geräteinstallation/Aufstellung /50
Elektrischer Anschluss /50
Lernen Sie Ihr neues Gerät kennen /51
Vor der ersten Inbetriebnahme /51
Einstellen der Betriebstemperatur /51
Kühlen /53
Gefrieren /53
Abtauen des Gerätes /54
Beleuchtung auswechseln /55
Reinigung und Pflege /55
Praktische Tipps und Hinweise /56
Anwendungsbeispiele /57
Lebensmittel platzieren /57
Einstellungsempfehlungen /57
Normale Betriebsgeräusche /58
Praktische Tipps zum Energiesparen /58
Was mache ich, wenn... /59
Türanschlag umkehren /60

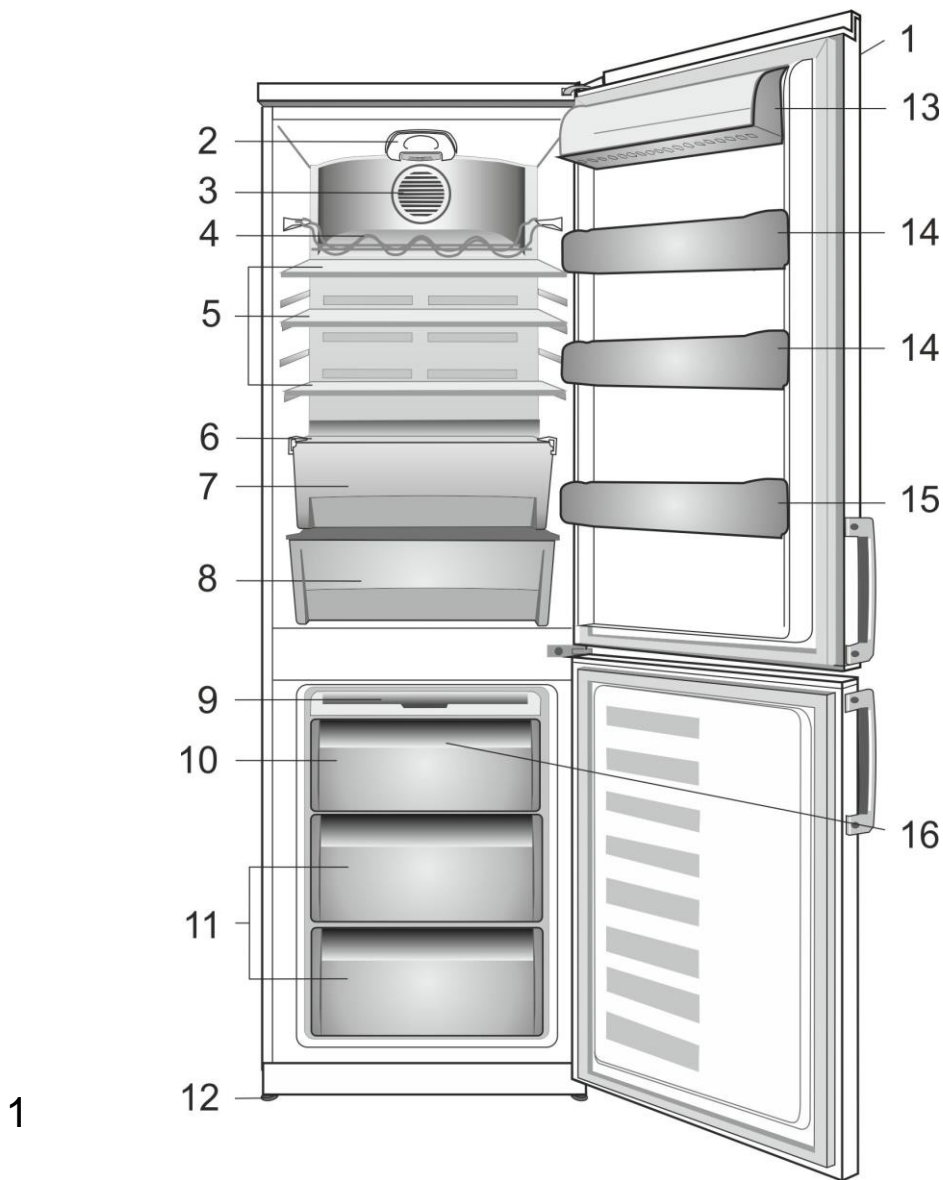

1

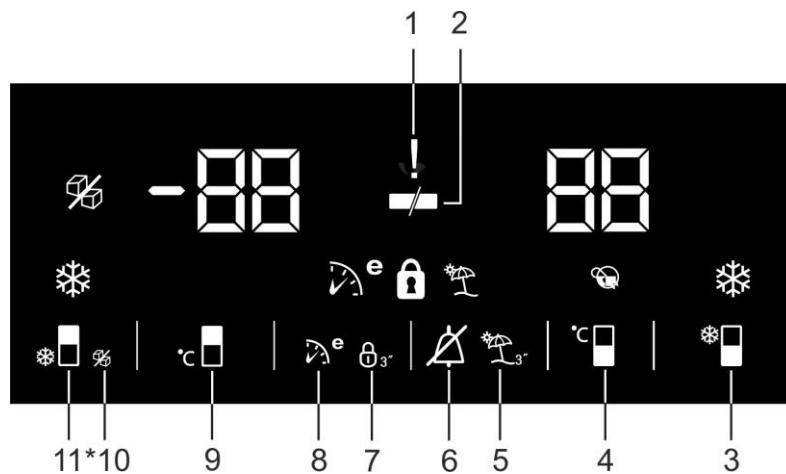

2

i Figures that take place in this instruction manual are schematic and may not correspond exactly with your product. If the subject parts are not included in the product you have purchased, then it is valid for other models.

i As figuras que aparecem neste manual de instruções são esquemáticas e podem não corresponder exactamente ao seu produto. Se as partes referidas não estiverem incluídas no produto que adquiriu, é porque são válidas para outros modelos.

i Les illustrations présentées dans cette notice d'utilisation sont schématiques et peuvent ne pas correspondre exactement à votre produit. Si certains éléments illustrés ne sont pas inclus dans le produit que vous avez acheté, ils concerneront d'autres modèles.

i Las ilustraciones incluidas en el presente manual de instrucciones son esquemáticas y puede que no se adecúen a su aparato con exactitud. Si alguno de los elementos reflejados no se corresponde con el aparato que usted ha adquirido, entonces será válido para otros modelos.

i Abbildungen und Angaben in dieser Anleitung sind schematisch und können etwas von Ihrem Gerät abweichen. Falls Teile nicht zum Lieferumfang des erworbenen Gerätes zählen, gelten sie für andere Modelle.

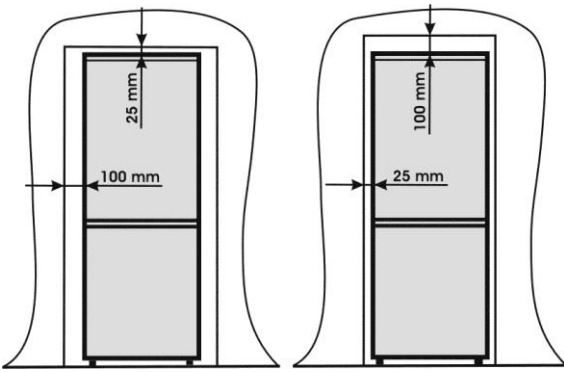

3

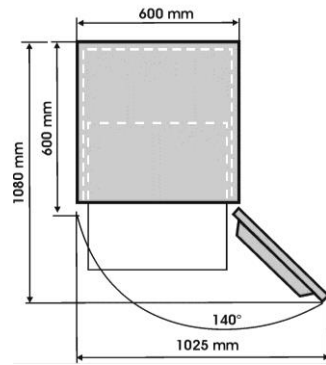

4

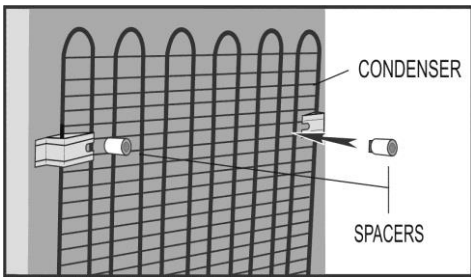

5

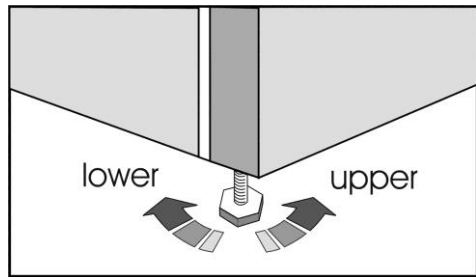

6

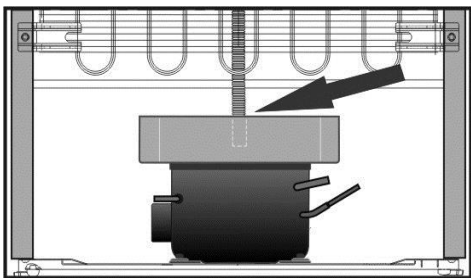

7



8

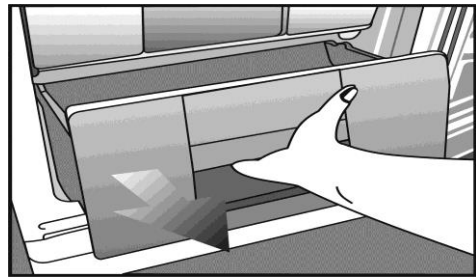

9

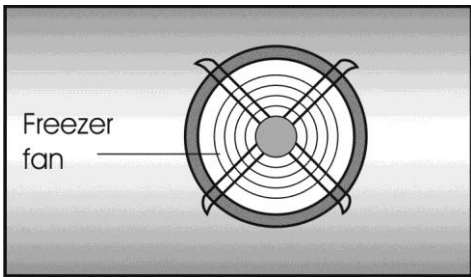

10

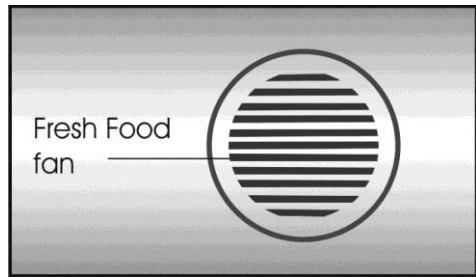

Congratulations on your choice of our product which will certainly provide you with many years of good service.

Safety comes first!

Please read the operating manual carefully. It contains important information on how to use your device. If instructions are not adhered to, you may lose your right to service at no charge during the warranty period. Please keep this manual in a safe place and pass it on to later users if applicable.

- Do not connect your appliance to the power supply until all packing and transit protectors have been removed.
- Leave to stand upright for at least 4 hours before switching on to allow the system to settle if transported horizontally.
- This appliance must only be used for its intended purpose, i.e. the storing and freezing of edible foodstuff.
- We do not recommend use of this appliance in an unheated, cold room e.g. garage, conservatory, annex, shed, outdoors, etc. See 'Location'.
- On delivery, check to make sure that the product is not damaged and that all the parts and accessories are in perfect condition.
- Do not operate a damaged appliance; if in doubt, check with your dealer.
- Do not allow children to play with the appliance.
- Do not sit or stand on or let the children sit or stand on the appliance or on the pull-out parts.
- Do not hang on the appliance door.
- Your device contains no fluoridated coolants (CFC/HFC), but contains the coolant isobutane (R600a), a natural gas which is highly compatible with the environment. (R600a) is easily flammable. Therefore, be sure that the cooling circuit is not damaged either during transport or during operations.

In the event of damage;

- Avoid any open flame, sources of sparks and flammable substances.
- Immediately air the room in which the appliance is located.
- In case the coolant spraying out contacts your eyes it may cause eye injuries.
- The space in the room where the appliance is installed must not be smaller than 10 cubic metres.
- Do not dispose of the appliance in a fire. Your appliance contains non CFC substances in the insulation which are flammable.
- Please contact the local authority in your region for information on disposal methods and facilities available.

 **Warning** - Keep ventilation openings on the appliance enclosure or in the built-in structure, clear of obstruction.

 **Warning** - Do not use mechanical devices or other means to accelerate the defrosting process, other than those recommended by the manufacturer.

 **Warning** - Do not damage the refrigerant circuit.

 **Warning** - Do not use electrical appliances inside the food storage compartments of the appliance, unless they are of the type recommended by the manufacturer.

- Avoid touching the metal condenser wiring on the backside of the appliance; there is risk of injury.
- In the event of a possible malfunction, disconnect the appliance from the power supply first.
- Prior to cleaning the device always unplug the power supply or shut off the fuse.
Do not pull from the cable - pull from the plug.
- Repairs to the electrical equipment may only be made by qualified experts. If the connection cable is damaged, the manufacturer or customer service must replace it in order to avoid danger.

Original Spare parts will be provided for 10 years, following the product purchasing date.

Transport instructions

The appliance should be transported only in upright position.
 Before the performance of the working test in the shop, the packing of the appliance must be intact.
 After a transport in the horizontal position, the device may only be taken into operation 4 hours after being stood up vertically again.
 The appliance must be protected against rain, moisture and other atmospheric influences.
 The manufacturer assumes no liability if safety instructions are disregarded.



Disposal

Make the device unusable immediately.
 Pull out the mains plug and cut the power cable.
 Remove or destroy snap or latch locks before disposing of the device. In this manner you prevent children from locking themselves in and endangering their lives.

Device setup

- Do not operate your appliance in a room where the temperature is likely to fall below 10°C at night and/or especially in winter. At lower temperatures the appliance may not operate, resulting in a reduction in the storage life of the food.
- The climate class rate of your appliance is given in Technical Features leaflet and written on the rating label inside the appliance. It specifies the appropriate operating ambient temperatures as explained below.

Climatic class	Ambient temperatures
SN.....	+10 °C to 32 °C
N	+16 °C to 32 °C
ST	+16 °C to 38 °C
T.....	+16 °C to 43 °C
SN-ST.....	+10 °C to 38 °C
SN-T	+10 °C to 43 °C

Location

Only place the appliance, as shown in the illustration in dry rooms which can be aired.

Avoid direct sunlight or direct heat sources such as a stove or a heater.

If this cannot be avoided, the following minimum distances should be maintained:

Electric stoves: 3,00 cm

Heater: 3,00 cm

Cooling devices: 2,50 cm

- Ensure sufficient air circulation for your device.
- Make sure that sufficient room is provided around the appliance to ensure free air circulation **(Item 3)**.

Fit the two plastic wall spacers supplied with the appliance rotating 1/4 turn to the condenser at the back of the appliance **(Item 4)**.

- The appliance should be located on a smooth surface. The two front feet can be adjusted as required **(Item 5)**. To ensure that your appliance is standing upright adjust the two front feet by turning clockwise or counter-clockwise, until the product is in firm contact with the floor.

Correct adjustment of feet avoids excessive vibration and noise.

Electrical connections



Warning

This appliance must be grounded.

- Check whether the power type and voltage in your region corresponds to the one stated on the rating label inside the appliance.
- The electrical safety of the appliance is only assured when the grounding system in the house is installed in accordance with regulations.
- When placing the appliance, do not let the power cable get stuck under it; otherwise the cable will be damaged.
- Ensure that the plug remains readily accessible. Do not use a multiple adapter bar or an extension cable.

Get to know your device

Warning

Now information about accessories are supplied just for reference. Below accessories may not be exactly same as the accessories of your appliance.

Item 1

1. Control panel
2. Interior light
3. Fresh Food fan
4. Wine rack
5. Adjustable Cabinet shelves
6. Crisper cover
7. Salad crispers
8. Fresh zone compartment
9. Ice tray support & ice tray
10. Compartment for quickly freezing
11. Compartments for frozen foods keeping
12. Adjustable front feet
13. Dairy Compartment*
14. Shelf for jars
15. Shelf for bottles
16. Freezer fan

* **Optional**

The fans has the purpose to provide the circulation of the air in compartment.

Prior to startup

Before you begin operating your device, the following points should be re-checked for safety:

- Is the device standing properly on the floor?
- Is there sufficient space for good air circulation?
- Is the interior clean? (Also see the section "Cleaning and care")
- Now connect the appliance to the mains.

The compressor is turned on; the interior light comes on when the Fridge door is opened.

Do not place foodstuff into the refrigerator until the temperature has reached the desired level.

Setting the operating temperature

Fresh Food and Freezer Compartment Temperature can be adjusted by the electronic display (**Item 2**)

"ION" symbol is continuously lightning on display and indicates that your appliance is provided with ionizer.

The ionizer is an electronic device who cleans air from bacteria in fresh food compartment. It operates during certain intervals of time, start/stop of device being controlled by a special algorithm.

Ionizer is switched off when fresh food compartment door is opened.

Dual cooling system:

Your refrigerator is equipped with two separate cooling systems to cool the fresh food compartment and freezer compartment. Thus, air in the fresh food compartment and freezer compartment do not get mixed.

Thanks to these two separate cooling systems, cooling speed is much higher than other type refrigerators.

Odors in the compartments do not get mixed. Also additional power saving is provided since the defrosting is performed individually.

Indicator Panel

Fig. 2

Indicator panel allows you to set the temperature and control the other functions related to the product without opening the door of the product. Just press the inscriptions on relevant buttons for function settings.

1. Power failure/High temperature / error warning indicator

This indicator (!) illuminates during power failure, high temperature failures and error warnings. During sustained power failures, the highest temperature that the freezer compartment reaches will flash on the digital display. After checking the food located in the freezer compartment (🔪) press the alarm off button to clear the warning. Please refer to "remedies advised for troubleshooting" section on your manual if you observe that this indicator is illuminated.

2. Energy saving function (display off):

If the product doors are kept closed for a long time energy saving function is automatically activated after 1 minute and energy saving symbol is illuminated. (🔌)

When energy saving function is activated, all symbols on the display other than energy saving symbol will turn off. When the Energy Saving function is activated, if any button is pressed or the door is opened, energy saving function will be canceled and the symbols on display will return to normal.

Energy saving function is activated during delivery from factory and cannot be canceled.

3. Quick fridge function

Press this button to activate or deactivate the quick cool function (🔑)

☑ Use quick cooling function when you want to quickly cool the food placed in the fridge compartment. If you want to cool large amounts of fresh food, activate this function before putting the food into the product.

☑ If you do not cancel it, quick cooling will cancel itself automatically after 1 hour or when the fridge compartment reaches to the required temperature.

☑ This function is not recalled when power restores after a power failure.

4. Fridge compartment temperature setting button

Press this button to set the temperature of the fridge compartment to 8, 7,6, 5,4,3, 2,1, 8... respectively. Press this button to set the fridge compartment temperature to the desired value. (°C)

5. Vacation Function

In order to activate vacation function, press the this button (🌴) for 3 seconds, and the vacation mode indicator (🌴) will be activated.

When the vacation function is activated, "- -" is displayed on the fridge compartment temperature indicator and no active cooling is performed on the fridge compartment. It is not suitable to keep the food in the fridge compartment when this function is activated. Other compartments shall be continued to be cooled as per their set temperature.

To cancel this function press **Vacation function** button again.

6. Alarm off warning:

In case of power failure/high temperature alarm, after checking the food located in the freezer compartment press the alarm off button (🔪) to clear the warning.

7. Key lock

Press key lock button (🔒) simultaneously for 3 seconds. Key lock symbol (🔒) will light up and key lock mode will be activated. Buttons will not function if the Key lock mode is active. Press key lock button simultaneously for 3 seconds again. Key lock symbol will turn off and the key lock mode will be exited.

Press the **key lock** button if you want to prevent changing of the temperature setting of the refrigerator (🔒).

8. Eco fuzzy

Press and hold eco fuzzy button one times to activate eco fuzzy function. Refrigerator will start operating in the most economic mode at least 6 hours later and the economic usage indicator will turn on when the function is active (🌿). Press and hold eco fuzzy function button for 3 seconds to deactivate eco fuzzy function.

This indicator is illuminated after 6 hours when eco fuzzy is activated.

9. Freezer compartment temperature setting button

Press this button to set the temperature of the freezer compartment to -18,-19,-20,-21, -22, -23,-24, -18... respectively. Press this button to set the freezer compartment temperature to the desired value. (°C )

10. Icematic off indicator (only on products with icematic machine)

Indicates whether the icematic is on or off. (0/3")
If On, then the icematic is not operating. To operate the icematic again press and hold the On-Off button for 3 seconds.

 Water flow from water tank will stop when this function is selected. However, ice made previously can be taken from the icematic.

11. Quick freeze function button/ icematic on-off button

Press this button to activate or deactivate the quick freezing function. When you activate the function, the freezer compartment will be cooled to a temperature lower than the set value. ()

 To turn on and off the icematic press and hold it for 3 seconds (only on products with icematic machine).

Use the quick freeze function when you want to quickly freeze the food placed in fridge compartment. If you want to freeze large amounts of fresh food, activate this function before putting the food into the product.

 If you do not cancel it, Quick Freeze will cancel itself automatically after 25 hours or when the fridge compartment reaches to the required temperature.

 This function is not recalled when power restores after a power failure.

Cooling

Food storage

The **fridge compartment** is for the short-term storage of fresh food and drinks.

Store milk products in the intended compartment in the refrigerator.

Bottles can be stored in the bottle holder or in the bottle shelf of the door.

Raw meat is best kept in a polyethylene bag at the second shelf from the top of the refrigerator.

Allow hot foods and beverages to cool to room temperature prior to placing them in the refrigerator.

It is suggested not to keep frozen food over crisper cover for thawing purposes.

The other shelves can be used for thawing purposes.



Attention

Store concentrated alcohol only standing upright and tightly closed.



Attention

Do not store explosive substances or containers with flammable propellant gases (canned cream, spray cans etc.) in the appliance. There is a **danger of explosion**.

Freezing

Freezing food

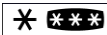
The freezing area is marked with  symbol.

You can use the appliance for freezing fresh food as well as for storing pre-frozen food. Please refer to the recommendations given on the packaging of your food.



Attention

Do not freeze fizzy drinks, as the bottle may burst when the liquid in it is frozen.

Be careful with frozen products such as coloured ice-cubes.

Do not exceed the freezing capacity of your appliance in 24 hours. See Technical Features leaflet.

In order to maintain the quality of the food, the freezing must be effected as rapidly as possible. Thus, the freezing capacity will not be exceeded, and the temperature inside the freezer will not rise.



Attention

Keep the already deep-frozen food always separated with freshly placed food.

When deep-freezing hot food, the cooling compressor will work until the food is completely frozen. This can temporarily cause excessive cooling of the refrigeration compartment.

If you find the freezer or fresh food door difficult to open just after you have closed it, don't worry. This is due to the pressure difference which will equalize and allow the door to open normally after a few minutes.

You will hear a vacuum sound just after closing the door. This is quite normal.

Chill compartment

You can increase the inner volume of your refrigerator by removing the desired snack compartment. Pull the compartment towards yourself until it is stopped by the stopper. Raise the front part for approximately 1 cm and pull the compartment towards yourself again to remove it completely.

You can place the food that you want to freeze in order to prepare them for freezing in these compartments. You can also use these compartments if you want to store your food at a temperature a few degrees below the fridge compartment.

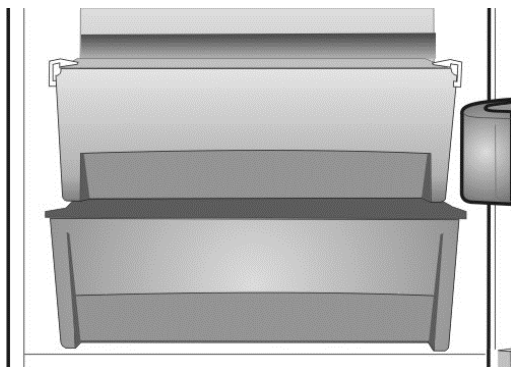

Making ice cubes

Fill the ice-cube tray 3/4 full with water and place it in the freezer.

As soon as the water has turned into ice, you can take out the ice cubes.

Never use sharp objects such as knives or forks to remove the ice cubes. There is a risk of injury!

Let the ice cubes slightly thaw instead, or put the bottom of the tray in water for a short moment.

Defrosting of the device

The appliance is a frost free refrigerator. So there will not be any frost accumulation inside the food storage area.

However there will be an automatic defrost at the evaporation area of the appliance when it needs. The water drains into reservoir at the back of the appliance and evaporates automatically through the compressor heat .

Ensure that the reservoir is fixed properly above the compressor.



Warnings!

The fans inside the freezer and fresh food compartments circulates cold air. Never insert any object through the guard. Do not allow children to play with the fresh food and freezer fan.

Never store products that contain inflammable propellant gas (eg dispensers, spray cans etc.) or explosive substances.

Don't cover the shelves with any protective materials, which may obstruct air circulation.

Do not allow children to play with the appliance or tamper with the controls.

Do not obstruct the fan guards to ensure that you obtain the best possible performance from your appliance. **(Item 9 and Item 10)**

Warning!

Your appliance is fitted with 2 circulating fans which are essential for the performance of the refrigerator. Please ensure the fans are not blocked (stopped) or impaired by food or packaging. Blocking (stopping) or impairing the fan can result in an increase of the internal freezer temperature (Thawing).

Changing the illumination lamp

To change the lamp used for illumination of your refrigerator, please call your Authorized Service.

The lamp(s) used in this appliance is not suitable for household room illumination. The intended purpose of this lamp is to assist the user to place foodstuffs in the refrigerator/freezer in a safe and comfortable way.

The lamps used in this appliance have to withstand extreme physical conditions such as temperatures below -20°C.

Cleaning and care

Interior and Exterior Surfaces



Attention

Always unplug the power cable or switch off the circuit breaker before cleaning.

Clean the exterior using lukewarm water and a mild detergent.

Never use detergents, abrasive or acidic agents.

Wipe the inside compartment dry.

Be careful to prevent water from getting into contact with the electrical connections of the temperature control or the interior light.

If the device is not going to be used for a long period of time, unplug the power cable and remove all food. Clean the appliance and keep the door open.

To preserve the appearance of your appliance, you can polish the exterior and the door accessories with a silicone wax.

Clean the condenser at the back of the appliance once a year using a brush or a vacuum cleaner.

Dust build-up leads to increased energy consumption.

Inspect the door gasket at regular intervals.

Clean with water only, and wipe totally dry.

Cleaning of the accessories

Door shelves:

Remove all food from the door shelves.

Lift the cover of the shelf upwards and pull it off sideward.

Remove the bottom of the door shelf by pushing it upwards.

Collecting container (Pan):

Make sure that the pan at the back of the appliance is always clean.

Gently release the snap of the pan from the compressor by pushing it using a tool (like screwdriver), so that the pan can be removed.

Lift the pan, clean it and wipe it dry.

Re-assemble in reverse order.

Crisper or Drawers:

To clean a drawer, pull it out as far as possible, tilt it upwards and then pull it out completely

(Item 7-8).

Practical tips and notes

Cooling

- Clean fresh food and vegetables before storing in the crisper bin.
- Always pack or wrap food, or put it in a suitable container, before storing it in the appliance.
- Wrap food which is not suitable for storage at cold temperatures in polyethylene bags (pineapple, melons, cucumbers, tomatoes etc.).
- Food with strong odour or apt to acquire odour should be wrapped in airtight or smellproof packaging material.
- Keep fresh food separate from cooked food, to avoid bacteria contamination.
- Never keep fresh meat in the fridge for more than 2 or 3 days.
- Remove any left-over canned food from the can and store it in a suitable container.
- Refer to the shelf life indicated on the food packaging.
- Do not obstruct the air circulation inside the device by covering the shelves.
- Never keep any dangerous or poisonous substances inside your device.
- Always check food that has been stored for a long period of time for its suitability for consumption.
- Do not store fresh and cooked food together in the same container.
- Close the door immediately after opening, to avoid unnecessary energy consumption.
- Do not use hard or sharp objects to remove the ice build-up.
- Do not load hot food into your appliance.

Freezing

- Always leave food to thaw in a container that allows the thawing water to run off.
- Do not exceed the maximum allowable freezing capacity when freezing fresh food (see the section "Freezing")
- Do not give children ice-cream and water ices direct from the freezer.
The low temperature may cause freeze burns on lips.
- Never re-freeze defrosted food; defrosted food must be consumed within 24 hours. Only food that has been cooked can be refrozen.
- Do not take out frozen food with wet hands.
- Store only fresh and impeccable food.
- Always use appropriate packaging material to avoid odour penetration or degradation of the food.
- Store commercially frozen food in accordance with the instructions given on the packaging.
- Freeze cooked food in small quantities. This ensures rapid freezing and maintains the quality of the food.
- Do not freeze liquid in tightly closed bottles or containers.
The bottles/containers may burst at low temperatures.
- Carry pre-frozen food in suitable bags and place it in your freezer as soon as possible.
Always defrost food in the fridge compartment.

Examples of Use

White wine, beer and mineral water	chill before use
Bananas	do not store in a fridge
Fish or offal	store in polyethylene bags only
Cheese	use airtight containers or polyethylene bags; for best results, take out from the fridge an hour before consumption.
Melons	store only for a short period of time, use airtight packaging/wrapping
Raw meat and poultry	do not store together with delicate food such as cooked food or milk

Placing the food

Freezer compartment shelves	Various frozen food such as meat, fish, ice cream, vegetables and etc.
Egg holder	Egg
Fridge compartment shelves	Food in pans, covered plates and closed containers
Fridge compartment door shelves	Small and packaged food or drinks (such as milk, fruit juice and beer)
Crisper	Vegetables and fruits
Fresh zone compartment	Delicatessen products (cheese, butter, salami and etc.)

Setting recommendation

Freezer Compartment Adjustment	Fridge Compartment Adjustment	Explanations
-18 or -20°C	4°C	This is the normal recommended setting.
-22 or -24°C	4°C	These settings are recommended when the ambient temperature exceeds 30°C.
Quick Freeze	4°C	Use when you wish to freeze your food in a short time. Your refrigerator will return to its previous mode when the process is over.
-18°C or colder	2°C	If you think that your fridge compartment is not cold enough because of the hot conditions or frequent opening and closing of the door.
-18°C or colder	Quick Fridge	You can use it when your fridge compartment is overloaded or if you wish to cool down your food rapidly. It is recommended that you activate quick fridge function 4-8 hours before placing the food.

Normal operating noises

Various functional noises are completely normal due to the operation of the cooling system of your appliance;

- Gurgling, hissing, boiling or bubbling noises are caused by the refrigerant, circulating inside the cooling system. These noises can still be heard for a short period of time after the compressor shuts off.
- Sudden, sharp cracking or popping noises are caused by the expansion and contraction of the inside walls or some components inside the cabinets.
- Buzzing, whirring, pulsating or high-pitched humming noises are caused by the compressor. These noises are slightly louder at the start-up of the compressor and reduce when the appliance reaches the operating temperatures.

Also to avoid disturbing vibrations and noises make sure that;

- Your refrigerator is standing level on all four feet.
- Your refrigerator is not in contact with the walls, surrounding objects or kitchen cabinets and furniture.
- Cans, bottles or dishes inside the refrigerator are not touching and rattling against each other.
- All shelves and bins are mounted correctly inside the refrigerator cabinets and doors.

Practical advice concerning the reduction of the electricity consumption

1. Make sure that the appliance is located in well-ventilated areas, far from any source of heat (cooker, radiator etc.). At the same time, the location of the appliance must be done in such a way that it prevents it to be under the direct incidence of the sunbeams.
2. Make sure that the food purchased in refrigerated/frozen condition is placed into the appliance as soon as possible, especially during summertime. It is recommended to use thermal insulated bags to transport the food home.

3. We recommend the thawing of the packets taken out from the freezer compartment be done in the refrigerator compartment. For this purpose, the packet which is going to be thawed will be placed in a vessel so that the water resulting from the thawing does not leak in the refrigerator compartment. We recommend you to start the thawing at least 24 hours before the use of the frozen food.
4. We recommend reducing the number of door openings to the minimum.
5. Do not keep the door of the appliance open more than necessary and make sure that after each opening the door is well closed. When doors are open, warm air enters the fridge/freezer cabinets and the appliance consumes more energy to cool down the foodstuffs. Thus please do not open doors frequently in order to save energy and to keep foods at ideal storage temperature.
6. Maximum frozen food storage volume is achieved without using the middle and upper drawer provided in the freezer compartment. Energy consumption of your appliance is declared while the freezer compartment is fully loaded without using the middle and upper drawer.
7. Do not block the freezer fan grill by placing foods in front. There must always be left minimum 3 cm open distance in front of the freezer fan grill to allow necessary air flow to freeze the compartment efficiently.
8. If you do not plan to store foodstuff in freshfood compartment, please activate Eco Fuzzy function for energy saving. Freezer compartment keeps freezing normally.
9. Activate "Energy Saving Function". When energy Saving Function is active, all icons on the display will turn off except energy saving icon. All icons will be lightened, if freshfood door is opened or display is touched.
10. Recommended temperature settings are +4°C and -20°C for freshfood and freezer compartments respectively.

What, if....**1- The appliance will not work, even though it is switched on.**

- Check if the power cable is properly connected!
- Check if the mains supply is in order, or if a circuit breaker has been tripped!
- Check the temperature control for correct setting!

2- There is a power failure.

Keep the doors of your device closed. Frozen food will not be affected if the power failure lasts less than the 'Conservation Time From Failure' (hours) declaration mentioned in the Technical Features leaflet. If the power failure lasts longer, check the food and consume it immediately.

You can also cook the defrosted food and then re-freeze it.

3- The interior light does not work.

Check the power supply!

Check the installation of the light bulb! Unplug the power cable before checking the light bulb. (Also see the section "Replacing the interior light")

4- There is high temperature alarm

If the actual temperature of the freezer compartment is warm then the alarm icon on the display (**Fig. 2/1**) lights on. The alarm icon lights off when the actual temperature of the freezer compartment cools down.

The high temperature alarm may rise up due following situations.

- Warm food storage
- Warm air in the freezer compartment
- Freezer door is left open for a long time

If the high temperature alarm remains on for more than 24 hours then contact with the customer service.

The high temperature alarm is not active in 24 hours after plugging the appliance into the electricity.

5- There is error messages and alarm

Incase any failure condition due wiring connection of the appliance occurs, and then the alarm icon on the display (**Fig. 2/1**) starts blinking together with the relevant error message.

Incase some certain characters (E0, E3, ..etc.) appear on the display then contact with the customer service.

The alarm icon lights off just after the removal of the failure.

6- There is actual fridge temperature failure

The appliance performs cooling considering the fridge set temperature. The actual fridge temperature shown on the display will reach the adjusted fridge set temperature, when the packages are cold enough.

There may be some oscillations on the actual fridge temperature shown on the display due;

- The fridge door is Opened / Closed frequently
- Loading warm packages inside the fridge.
- Leaving the fridge door open for a long period of time

7- Other possible malfunctions

Not every malfunction is a case for our customer service. Very often, you can easily resolve the problem without requesting service.

Before requesting service, please check if the malfunction has been caused by an operating error. If this is the case, and a service has been requested, a service charge will be levied even if the device is still under guarantee.

If the problem persists please contact your dealer or customer service.

Please have the type and serial number of your device when calling. The rating label is located inside.

Door Open Alarm

There is a built in buzzer in the appliance that will inform customer if the fridge door is left open for a minute. This alarm is a periodic alarm and it reminds the customer that the fridge door is left open.

There is no buzzer alarm related to freezer door.

In order to stop the door open alarm, it is enough to press any button on the display or close the door. Thus the alarm will stop till next time.

Reversing the doors

The door of your refrigerator is designed to operate towards both sides at your convenience. If you want the door to open towards the other side, please call the nearest authorized maintenance service for assistance.



The symbol  on the product or on packaging indicates that this product may not be treated as household waste. Instead it shall be handed over to the applicable collection point for the recycling of electrical and electronic equipment. By ensuring this product is disposed of correctly, you will help prevent potential negative consequences for the environment and human health, which could otherwise be caused by inappropriate waste handling of this product. For more detailed information about recycling of this product, please contact your local city office, your household waste disposal service or the shop where you purchased the product.

Parabéns por ter escolhido o nosso produto que lhe irá, certamente, proporcionar muitos anos de bom serviço.

A segurança está sempre em primeiro lugar!

Leia cuidadosamente o manual de funcionamento. Ele contém informações importantes sobre a forma como deve utilizar o seu novo equipamento. Se as instruções não forem seguidas, pode perder o direito à assistência gratuita durante o período de garantia. Guarde este manual num local seguro e passe-o a outros utilizadores, se aplicável.

- Não ligue o equipamento à corrente eléctrica enquanto não tiver retirado todas as protecções de embalagem e de transporte.
- No caso do equipamento ter sido transportado na horizontal, deixe-o na vertical durante pelo menos, 4 horas, antes de o ligar.
- Este frigorífico deve ser utilizado apenas para o fim a que se destina, isto é, para armazenar e congelar alimentos.
- Não recomendamos a utilização deste equipamento numa sala fria e não aquecida como, por exemplo, garagem, estufa, anexo, abrigo no exterior, etc. Consulte 'Localização'.
- Na entrega, verifique se o produto não está danificado e se todos os componentes e acessórios estão em perfeitas condições.
- Não funcione com um equipamento danificado. Em caso de dúvida, consulte o seu representante.
- Não permita que as crianças brinquem com o equipamento.
- Não se ponha em pé nem se sente no equipamento, não permita que as crianças o façam, nem nos componentes extraíveis.
- Não se pendure na porta do equipamento.
- O seu equipamento não contém líquidos de refrigeração com (CFC/HFC), mas contém isobutano de refrigeração (R600a), um gás natural que é altamente compatível com o ambiente. O (R600a) é facilmente inflamável. Assim, certifique-se de que o circuito de arrefecimento não está danificado devido ao transporte ou outras operações.
Na eventualidade de danos;
 - Evite quaisquer chamas abertas, fontes de faíscas e substâncias inflamáveis.
 - Ventile imediatamente a sala onde o equipamento está instalado.
 - Caso o spray de arrefecimento entre em contacto com os seus olhos ele pode provocar lesões nos mesmos.
- O espaço na sala onde o frigorífico está instalado não deve ser menor que 10 metros cúbicos.
- Não elimine o equipamento, queimando-o. O seu equipamento contém, no isolamento, substâncias isentas de CFC que são inflamáveis.
- Para obter informações sobre métodos de eliminação e instalações disponíveis para o efeito, contacte as autoridades locais da sua região.

 **Aviso** - Mantenha as ranhuras de ventilação, no equipamento ou na estrutura onde está embutido, limpas e desobstruídas.

 **Aviso** - Não utilize dispositivos mecânicos ou outros para acelerar o processo de descongelação. Siga apenas as instruções recomendadas pelo fabricante.

 **Aviso** - Não danifique o circuito de refrigeração.

 **Aviso** - Não utilize aparelhos eléctricos dentro dos compartimentos de armazenamento de alimentos do equipamento, excepto os que forem recomendados pelo fabricante.

- Evite tocar nos fios do condensador de metal na parte posterior do equipamento; existem riscos de lesões.
- Na eventualidade de um possível problema de funcionamento, desligue primeiro o equipamento da corrente eléctrica.
- Antes de limpar o frigorífico, desligue sempre a fonte de alimentação ou desligue o fusível. Não puxe pelo cabo, mas sim pela ficha.
- As reparações no equipamento eléctrico só devem ser efectuadas por profissionais qualificados. Se o cabo fornecido estiver danificado, deve ser substituído pelo fabricante, pelo seu agente de assistência ou pessoas igualmente qualificadas para evitar perigo.

As peças sobressalentes originais serão fornecidas durante 10 anos a partir da data da compra.

Instruções de transporte

O frigorífico deve ser transportado apenas na posição vertical.

Antes da realização do ensaio de funcionamento na loja, a embalagem do equipamento deverá estar intacta.

Após o transporte na posição horizontal, o equipamento deverá ser posto na vertical e só deverá ser colocado a funcionar após 4 horas.

O equipamento deve estar protegido da chuva, humidade e de outras acções atmosféricas.

O fabricante não assume qualquer responsabilidade se as instruções de segurança forem ignoradas.

Eliminação

Inutilize imediatamente o equipamento for a de uso.

Retire a ficha eléctrica e corte o cabo de alimentação. Retire ou destrua as fechaduras ou ferrolhos antes de eliminar o equipamento. Deste modo, evita que as crianças se fechem dentro dele e que ponham as suas vidas em perigo.

Configuração do dispositivo

- Não coloque o seu frigorífico a funcionar numa sala em que a temperatura atinja valores inferiores a 10°C durante a noite e/ou especialmente no Inverno. Em temperaturas inferiores, o equipamento pode não funcionar, o que resulta numa redução do período de armazenamento dos alimentos.

- A classe climática do frigorífico está mencionada no panfleto Funcionalidades Técnicas, na placa de características dentro do frigorífico. Esta placa especifica as temperaturas ambientes de funcionamento, como explicado abaixo.

Classe climática Temperaturas do ambiente

SN	+10 °C a 32 °C
N	+16 °C a 32 °C
ST	+16 °C a 38 °C
T	+16 °C a 43 °C
SN-ST	+10 °C a 38 °C
SN-T	+10 °C a 43 °C

Localização

Posicione o equipamento, conforme mostrado na ilustração, apenas em repartições secas e que possam ser arejadas.

Evite a luz solar directa ou as fontes de calor directas, como um fogão ou aquecedor.

Se não puder evitar esta situação, devem ser respeitadas as distâncias mínimas seguintes:

Fogões eléctricos: 3.00 cm

Aquecedor: 3.00 cm

Dispositivos de refrigeração: 2,50 cm

- Assegure-se de que existe uma circulação de ar suficiente para o frigorífico.

- Certifique-se de que existe espaço suficiente em redor do frigorífico, de modo a assegurar a livre circulação de ar (**Item 3**).

Instale os dois espaçadores plásticos de parede fornecidos com o equipamento, rodando 1/4 de volta na direcção do condensador, na parte posterior do equipamento (**Item 4**).

- O congelador deve ser colocado numa superfície plana. Os dois pés frontais podem ajustados na medida do que for necessário (**Item 5**). Para garantir que o equipamento fica na vertical, ajuste os dois pés frontais rodando-os para a direita ou para a esquerda, até que o produto fique em contacto firme com o chão.

O ajuste correcto dos pés evita o excesso de vibração e ruído.

Ligações eléctricas

Aviso

Este equipamento deve estar ligado à terra.

- Verifique se o tipo de alimentação e a tensão na sua região corresponde à mencionada na placa de características que se encontra no interior do equipamento.

- A segurança eléctrica do equipamento só é assegurada quando o sistema de ligação à terra na habitação estiver instalado de acordo com os regulamentos.

- Quando instalar o equipamento, não deixe o cabo de alimentação ficar apertado debaixo dele; de outra forma o cabo ficará danificado.

- Certifique-se que a tomada fica em posição de rápido acesso. Não utilize uma barra de tomadas múltiplas ou um cabo de extensão.

Detalhes do equipamento



Aviso

As informações a seguir apresentadas são apenas para referência. Os acessórios seguintes podem não ser exactamente os mesmos do seu equipamento.

Item 1

- A) Compartimento do frigorífico
 - B) Compartimento do congelador
1. Painel de controlo
 2. Luz interior
 3. Ventoinha para alimentos frescos
 4. Garrafeira
 5. Prateleiras de armário ajustáveis
 6. Gaveta para frutos e legumes
 7. Gavetas para salada
 8. Compartimento da zona fresca
 9. Suporte do tabuleiro para gelo e tabuleiro para gelo
 10. Compartimento para congelação rápida
 11. Compartimentos para manutenção de alimentos congelados
 12. Pés frontais ajustáveis
 13. Compartimento para produtos lácteos*
 14. Prateleira para jarros
 15. Prateleira para garrafas
 16. Ventoinha do congelador

- Opcional

As ventoinhas têm a finalidade de proporcionar a circulação do ar no compartimento.

Antes de colocar em funcionamento

Antes de colocar o equipamento em funcionamento, os pontos a seguir apresentados devem ser verificados para que não existam falhas de segurança:

- O frigorífico está devidamente assente no chão?
- Existe espaço suficiente para uma boa circulação de ar?
- O interior está limpo? (Consulte, também, a secção "Limpeza e cuidados")
- Ligue agora o equipamento à corrente eléctrica.

O compressor está ligado. A luz interior acende-se quando a porta do frigorífico é aberta.

Não coloque alimentos no frigorífico até que seja atingida a temperatura pretendida.

Ajuste da temperatura de funcionamento

A temperatura do compartimento do congelador e dos alimentos frescos pode ser ajustada pelo visor electrónico (**Item 2**)

Painel de controlo

Funções de controlo

Tomando em consideração a Figura 2, as seguintes funções estão implementadas no equipamento.

O símbolo "ION" está continuamente aceso no visor e indica que o seu equipamento está munido de ionizador.

O ionizador é um dispositivo eléctrico que limpa as bactérias do ar no compartimento para alimentos frescos. Funciona durante certos intervalos de tempo, sendo o arranque/paragem do dispositivo controlado por um algoritmo especial.

O ionizador desliga-se quando a porta do compartimento para alimentos frescos é aberta.

Sistema de arrefecimento duplo:

O seu frigorífico está equipado com dois sistemas separados de arrefecimento, para arrefecer o compartimento para alimentos frescos e o compartimento do congelador. Assim, o ar no compartimento para alimentos frescos e no compartimento do congelador não se mistura. Graças a estes dois sistemas separados de arrefecimento, a velocidade de arrefecimento é muito mais alta do que em outros tipos de frigoríficos.

Os odores dos compartimentos não se misturam. Também ocorre uma poupança adicional de energia, já que a descongelação é realizada individualmente.

Painel indicador

Figura 2

O painel indicador permite-lhe definir a temperatura e controlar as outras funções relacionadas com o produto, sem abrir a porta do mesmo. Baste pressionar as inscrições nos botões relevantes para as definições de função.

1. Indicador de falha de energia / temperatura elevada / aviso de erro

Este indicador (!) acende-se durante falhas de energia, falhas devidas a alta temperatura e avisos de erro.

Durante falhas de energia continuadas, a temperatura mais alta que o compartimento do congelador alcançar piscará no mostrador digital. Depois de verificar os alimentos localizados no compartimento do congelador (❄) pressione o botão de desligar o alarme para eliminar o aviso. Por favor, consulte a secção “remediação aconselhada para resolução de problemas” no seu manual, se verificar que este indicador está iluminado.

2. Função de poupança de energia (Visor desligado):

Se as portas produtos são mantidos fechados por uma função de poupança de energia de longo tempo é ativada automaticamente após 1 de economia de energia minuto e símbolo é iluminado. (⚡) Quando é ativada a função de poupança de energia, todos os símbolos no visor, para além do símbolo de poupança de energia, se desligarão. Quando a função de poupança de energia é ativada, se nenhum botão for pressionado ou se a porta estiver aberta, a função de economia de energia será cancelada e os símbolos no visor irão voltar ao normal. A função de poupança de energia é ativada durante a entrega da fábrica e não pode ser cancelada.

3. Função de refrigeração rápida

Pressionar este botão para ativar ou desativar a função de cozinheiro rápida. (🔥)

☑ Use a função de arrefecimento rápido quando quiser arrefecer rapidamente os alimentos colocados no compartimento do frigorífico. Se quiser refrigerar grandes quantidades de alimentos frescos, ative esta função antes de colocar os alimentos no produto.

☑ Se não a cancelar, a refrigeração rápida cancelar-se-á automaticamente após 1 hora ou quando o compartimento do frigorífico atingir a temperatura pretendida.

☑ Esta função não é reativada quando a energia é restabelecida após alguma falha elétrica.

4. Botão de definição da temperatura do compartimento do refrigerador

Prima este botão para ajustar a temperatura do compartimento do frigorífico para 8, 7, 6, 5, 4, 3, 2, 1, 8... respetivamente. Prima este botão para definir a temperatura pretendida para o compartimento do refrigerador. (°C)

5. Função Férias

Para ativar a função de férias, mantenha premido este botão (🌴) durante 3 segundos e o indicador de modo de férias (☀) será ativado.

Quando a função de férias é ativada, aparecerá “- -” no indicador de temperatura do compartimento do frigorífico e não será realizado qualquer arrefecimento ativo no compartimento do frigorífico.

Não é adequado manter os alimentos no compartimento do refrigerador quando esta função está ativada. Os outros compartimentos continuarão a ser arrefecidos, de acordo com a temperatura que têm definida.

Para cancelar esta função prima novamente o botão da **função Férias**.

6. Aviso de alarme desligado:

Em caso de alarme de falha de energia/temperatura elevada, depois de verificar os alimentos localizados na no compartimento do congelador pressione o botão de desligar (❄) para eliminar o aviso.

7. Bloqueio de teclas

Prima o botão de bloqueio de teclas (🔒) continuamente durante 3 segundos. O símbolo de bloqueio de teclas (🔒) irá acender-se e o modo de bloqueio de teclas será ativado. Os botões não funcionarão se o modo de Bloqueio de teclas estiver ativo. Prima o botão de bloqueio de teclas continuamente durante 3 segundos. O ícone de bloqueio de teclas apagar-se-á e o modo de bloqueio de tecla ficará inativo.

Pressione o botão de **bloqueio de teclas** se quiser evitar que se altere a definição de temperatura do refrigerador (🔒).

8. Eco Fuzzy

Pressione e segure o botão eco distorcido um vezes para ativar a função distorcido eco. O frigorífico começará a funcionar no modo mais económico, pelo menos 6 horas depois e o indicador de utilização económica ca acenderá

enquanto a função estiver ativa (🌿).

Pressione e mantenha em baixo o botão Eco Fuzzy durante 3 segundos para desativar a função Eco Fuzzy.

Este indicador é iluminado após 6 horas quando a função Eco Fuzzy é ativada.

9. Botão de definição da temperatura do compartimento do congelador

Prima este botão para ajustar a temperatura do compartimento do congelador para -18,-19, -20,-21,-22,-23, -24,-18... respetivamente. Prima este botão para definir a temperatura pretendida para o compartimento do congelador. ()

10. Indicador off icematic (apenas em produtos com máquina Icematic)

Indica se a função icematic está ligada ou desligada. () Se estiver Ligado, o icematic não está a funcionar. Para fazer funcionar o Icematic de novo, pressione e segure o botão On-Off (Ligar/Desligar) durante 3 segundos.

ⓘ O fluxo de água do reservatório será interrompido quando esta função for selecionada. No entanto, o gelo já existente pode ser tirado do Icematic.

11. Botão da função “Quick Freeze” /Botão icematic ligado ou desligado

Prima este botão para ativar ou desativar a função de congelação rápida. Quanto ativar a função, o compartimento do congelador será arrefecido até uma temperatura mais baixa do que o valor definido. ()

ⓘ Para ligar e desligar o Icematic pressione-o e segure-o em baixo durante 3 segundos (apenas em produtos com máquina Icematic).

Use a função de congelamento rápido quando quiser congelar rapidamente os alimentos colocados no compartimento do frigorífico. Se quiser congelar grandes quantidades de alimentos frescos, ative esta função antes de colocar os alimentos no frigorífico.

ⓘ Se não a cancelar, a Congelação Rápida cancelar-se-á automaticamente após 25 horas ou quando o compartimento do frigorífico atingir a temperatura pretendida.

ⓘ Esta função não é reativada quando a energia é restabelecida após alguma falha elétrica.

Arrefecimento

Armazenamento de alimentos

O compartimento do frigorífico destina-se a armazenar, durante um curto período de tempo, alimentos frescos e bebidas.

Guarde os produtos lácteos no compartimento destinado para o efeito no frigorífico.

As garrafas podem ser guardadas no respectivo suporte, ou na prateleira para garrafas existente na porta.

A carne crua deve ser guardada num saco de polietileno, na segunda prateleira da parte de cima do frigorífico.

Deixe as bebidas e alimentos quentes arrefecerem antes de os colocar no frigorífico.

Sugere-se que não mantenha alimentos congelados sobre a tampa da gaveta para saladas para fins de descongelação.

As outras prateleiras podem ser utilizadas para esse fim.



Atenção

Guarde álcool concentrado apenas na vertical e hermeticamente fechado.



Atenção

Não guarde substâncias explosivas nem recipientes com gases inflamáveis (natas enlatadas, aerossóis, etc.) no equipamento. Existe perigo de explosão.

Compartimento de arrefecimento

Pode aumentar o volume interno do seu frigorífico, removendo algum dos compartimentos para salgadinhos (snacks). Puxe o compartimento para si até que seja detido pelo retentor. Levante a parte da frente aproximadamente 1 cm e puxe o compartimento para si outra vez para o remover completamente.

Nestes compartimentos, pode colocar alimentos que pretenda congelar a fim de os preparar para a congelação. Também pode utilizar estes compartimentos

se quiser armazenar os seus alimentos numa temperatura de alguns graus abaixo que no compartimento do refrigerador.

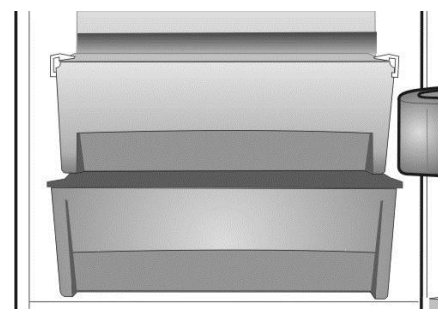

Congelar

Congelar alimentos

A área de congelação está marcada com o símbolo .

Pode utilizar o equipamento para congelar alimentos frescos, bem como para guardar alimentos pré-congelados. Por favor, consulte as recomendações dadas na embalagem do seu alimento.



Atenção

Não congele bebidas gaseificadas já que a garrafa pode rebentar quando o líquido estiver congelado.

Tenha cuidado com os produtos congelados, como os cubos de gelo coloridos.

Não ultrapasse a capacidade de congelação do equipamento por um período superior a 24 horas. Consulte o panfleto das Funcionalidades Técnicas.

Para manter a qualidade dos alimentos, o congelamento deve ser efectuado o mais rapidamente possível.

Assim, a capacidade de congelação não será excedida, e a temperatura no interior do congelador não aumentará.



Atenção

Mantenha os alimentos já congelados sempre separados dos alimentos guardados frescos.

Quando congelar alimentos quentes, o compressor de arrefecimento funcionará até os alimentos estarem completamente congelados. Esta situação pode provocar, temporariamente, um arrefecimento excessivo do compartimento de refrigeração.

Se tiver dificuldade em abrir a porta do compartimento do congelador ou do de alimentos frescos após ter sido fechada, não se preocupe. Esta situação deve-se à diferença de pressão de compensação. Após alguns minutos a porta abrir-se-á normalmente.

Ouvirá um som de vácuo logo após o fecho da porta. Esta situação é bastante normal.

Fazer cubos de gelo

Encha as formas para gelo até 3/4 da sua capacidade e coloque-as no congelador. Assim que a água se transformar em gelo, pode retirar os cubos.

Nunca utilize objectos pontiagudos, como facas ou garfos, para remover os cubos de gelo. Este procedimento pode causar lesões!

Deixe os cubos de gelo descongelarem ligeiramente, ou coloque o fundo da forma em água durante um curto espaço de tempo.

Descongelação do equipamento

O equipamento é um frigorífico no-frost. Por isso não se formará qualquer acumulação de gelo na área de armazenamento.

No entanto, existirá um descongelador automático na área de evaporação deste equipamento quando for necessário. A água é vertida para o reservatório na parte posterior do equipamento e evapora-se automaticamente através do aquecimento do compressor (**Item 6**).

Assegure-se de que o reservatório está correctamente fixado sobre o compressor.



Avisos!

As ventoinhas dentro dos compartimentos de alimentos frescos e de congelação circulam ar frio. Nunca introduza objectos através da protecção. Não permita que as crianças brinquem com a ventoinha de alimentos frescos e de congelação.

Nunca armazene produtos que contenham gás inflamável (por exemplo, latas de aerossóis, etc.) ou substâncias explosivas.

Não cubra as prateleiras com materiais de protecção que possam obstruir a circulação de ar. Não permita que as crianças brinquem com o frigorífico nem com os controlos.

Não obstrua as protecções da ventoinha para assegurar que obtém o melhor desempenho possível do seu equipamento. (**Item 9 e Item 10**)

Aviso!

O seu equipamento está munido de 2 ventoinhas de circulação que são essenciais para o desempenho do seu frigorífico. Por favor, assegure-se que as ventoinhas não estão bloqueadas (paradas) ou danificadas pelos alimentos ou embalagens. Boloquear (parar) ou danificar a ventoinha pode resultar num aumento da temperatura interna do congelador (Descongelação).

Substituição da lâmpada interior

Para substituir a lâmpada utilizada para a iluminação do seu frigorífico, por favor chame o seu Serviço de Assistência Autorizado.

A(s) lâmpada(s) usada(s) neste aparelho não é ou não são adequada(s) para a iluminação do espaço. A finalidade desta lâmpada é auxiliar o utilizador a colocar produtos alimentares no frigorífico/congelador, de uma forma confortável e segura.

As lâmpadas usadas neste aparelho têm de suportar condições físicas extremas, tais como temperaturas abaixo de -20°C.

Limpeza e cuidados

Superfícies interior e exterior



Atenção

Retire sempre o cabo de alimentação da tomada ou desligue o interruptor de circuito antes de limpar.

Limpe o exterior com água morna e um detergente neutro.

Nunca utilize produtos abrasivos ou agentes ácidos.

Seque o compartimento interior.

Tenha cuidado para evitar que a água entre em contacto com as ligações eléctricas do controlo de temperatura ou com a luz interior.

Se o equipamento não for utilizado durante um longo período de tempo, desligue o cabo de alimentação da tomada e retire todos os alimentos. Limpe o equipamento e mantenha a porta aberta.

Para manter o aspecto do equipamento, pode polir o exterior e os acessórios da porta com uma cera de silicone.

Limpe o condensador na parte posterior do equipamento, uma vez por ano, utilizando um pincel ou um aspirador. A acumulação de pó provoca um aumento do consumo de energia. Inspeccione, regularmente, as juntas da porta. Limpe apenas com água e seque completamente.

Limpar os acessórios

Prateleiras da porta:

Retire todos os alimentos das prateleiras da porta. Levante a tampa da prateleira e puxe-a lateralmente.

Remova a parte inferior da prateleira da porta, empurrando-a para cima.

Recipiente de recolha de água (tina):

Certifique-se de que a tina na parte posterior do equipamento está sempre limpa.

Solte cuidadosamente o encaixe da tina do compressor, empurrando-o com uma ferramenta (chave de fendas), de modo a pode retirar a tina.

Levante a tina, limpe-a e seque-a.

Efectue a montagem pela ordem inversa.

Gavetas:

Para limpar uma gaveta, puxe-a o mais que puder, incline-a para cima e, em seguida, retire-a completamente (**Item 7-8**).

Notas e dicas práticas

Arrefecimento

- Limpe os vegetais e os alimentos frescos antes de os guardar na gaveta.
- Embale ou envolva sempre os alimentos, ou coloque-os num recipiente adequado, antes de os guardar no frigorífico.
- Envolve os alimentos que não podem ser guardados a temperaturas baixas em sacos de polietileno (ananases, melões, pepinos, tomates, etc.).
- Os alimentos com cheiro forte ou susceptíveis de ganharem cheiro devem ser envolvidos em película aderente ou guardados em material à prova de odores.
- Mantenha os alimentos frescos separados dos alimentos cozinhados, para evitar a contaminação por bactérias.
- Nunca mantenha carne fresca no frigorífico por um período superior a 2 ou 3 dias.
- Retire todos os alimentos enlatados da respectiva lata, e guarde-os num recipiente adequado.
- Consulte a data de validade indicada na embalagem do alimento.
- Não obstrua a circulação do ar no interior do frigorífico, cobrindo as prateleiras.
- Nunca deixe substâncias perigosas ou venenosas dentro do frigorífico.
- Verifique sempre se os alimentos que estejam guardados há muito tempo estão em condições de serem consumidos.
- Não guarde alimentos frescos e cozinhados no mesmo recipiente.
- Feche a porta imediatamente após a ter aberto, para evitar o consumo desnecessário de energia.
- Não utilize objectos duros ou pontiagudos para remover o gelo formado.
- Não coloque alimentos quentes no seu equipamento.

Congelar

- Deixe sempre os alimentos congelarem num recipiente que permita drenar a água de descongelamento.
- Não exceda a capacidade máxima de descongelamento quando congelar alimentos frescos (Consulte a secção "Congelar")
- Não dê às crianças gelados e cubos de gelo directamente do congelador.
A baixa temperatura pode provocar queimaduras do frio nos lábios.
- Nunca volte a congelar alimentos descongelados. Estes alimentos devem ser consumidos em 24 horas. Os alimentos só podem voltar a ser congelados depois de terem sido cozinhados.
- Não retire os alimentos congelados com as mãos molhadas.
- Guarde apenas alimentos frescos e em perfeito estado.
- Utilize sempre material de embalagem apropriado para evitar a penetração de odores ou a degradação dos alimentos.
- Guarde os alimentos pré-congelados de acordo com as instruções fornecidas nas embalagens.
- Congele os alimentos cozinhados em pequenas quantidades. Este método assegura uma congelação rápida e mantém a qualidade dos alimentos.
- Não congele líquidos em garrafas ou recipientes hermeticamente fechados.
Os recipientes/garrafas podem rebentar a baixas temperaturas.
- Transporte os alimentos pré-congelados em sacos adequados e coloque-os no congelador o mais rapidamente possível.
Descongele sempre os alimentos no compartimento do frigorífico.

Exemplos de utilização

Vinho branco, cerveja e água mineral	esfrie antes de utilizar
Bananas	não guarde num refrigerador
Peixe ou restos	guarde apenas em sacos de polietileno
Queijo	utilize contentores herméticos ou sacos de polietileno. Para obter os melhores resultados, retire do frigorífico uma hora antes de consumir.
Melões	guarde apenas durante um curto período de tempo, utilize embalagens herméticas/envolventes
Carne crua e de aves	não guarde juntamente com alimentos sensíveis, como alimentos cozinhados ou leite

Colocação dos alimentos

Prateleiras do compartimento do congelador	Diversos alimentos congelados, tais como carne, peixe, gelado, legumes, etc.
Suporte para ovos	Ovo
Prateleiras do compartimento do frigorífico	Alimentos em panelas, pratos cobertos e recipientes fechados
Prateleiras da porta do compartimento do frigorífico	Pequenos alimentos embalados ou bebidas (tais como leite, sumo de frutas e cerveja)
Gaveta para frutos e legumes	Legumes e frutas
Legumes e frutas	Iguarias (queijo, manteiga, chouriços, etc.).

Recomendação de definição

Compartimento do congelador Ajuste	Compartimento do frigorífico Ajuste	Explicações
-18 ou -20°C	4°C	Este é o ajuste normal recomendado.
-22 ou -24°C	4°C	Estes ajustes são recomendados quando a temperatura ambiente excede 30°C.
Quick Freeze (Congelação Rápida)	4°C	Utilize quando quiser congelar os seus alimentos rapidamente. O seu frigorífico voltará ao seu modo anterior quando o processo terminar.
-18°C ou mais frio	2°C	Se achar que o compartimento do frigorífico não está suficientemente frio devido às condições quentes ou à frequente abertura e fecho da porta.
-18°C ou mais frio	Quick Fridge (Refrigeração rápida)	Pode-o utilizar quando o compartimento do seu frigorífico estiver sobrecarregado ou se desejar arrefecer rapidamente os seus alimentos. Recomenda-se que active a função de refrigeração rápida 4-8 horas antes de colocar os alimentos.

Ruídos normais de funcionamento

Existem vários ruídos que são perfeitamente normais devido ao funcionamento do sistema de arrefecimento do equipamento;

- Os ruídos de sibilos, ebulição ou borbulhar são causados pela circulação do líquido de refrigeração no interior do sistema. Estes ruídos podem continuar a ser ouvidos durante um curto espaço de tempo após o compressor se desligar.
- Os ruídos súbitos ou estalidos são causados pela expansão e contracção das paredes interiores ou de alguns componentes no interior do frigorífico.
- Os zumbidos ou sibilos e outros ruídos são causados pelo compressor. Estes ruídos são ligeiramente mais altos no arranque do compressor, e vão baixando quando o equipamento atinge as temperaturas de funcionamento.

Também para evitar vibrações e ruídos assegure-se de que;

- O seu frigorífico está nivelado em todos os quatro pés.
- O frigorífico não está em contacto com as paredes, objectos circundantes ou armários e mobiliário da cozinha.
- Latas, garrafas ou pratos dentro do frigorífico não estão a tocar uns nos outros.
- Todas as prateleiras estão montadas correctamente dentro do frigorífico e portas.

Conselho prático sobre a redução do consumo de energia

1. Certifique-se que o equipamento está localizado em áreas bem ventiladas, longe de qualquer fonte de calor (fogão, radiador, etc.). Ao mesmo tempo, a localização do equipamento deve ser de tal modo que o impeça de estar sob a incidência directa de raios solares.

2. Certifique-se que os alimentos comprados como refrigerados/congelados sejam colocados no equipamento logo que possível, especialmente durante o Verão. É recomendado usar sacos térmicos para transportar estes alimentos para casa.

3. Recomendamos que faça a descongelação de embalagens retiradas do compartimento do congelador no compartimento do refrigerador. Para isto, a embalagem a ser descongelada deve ser colocada num recipiente para que a água resultante da descongelação não se derrame no compartimento do refrigerador. Recomendamos que inicie a descongelação pelo menos 24 horas antes de usar o alimento congelado.

4. Recomendamos que procure abrir a porta o mínimo possível.

5. Não mantenha a porta do equipamento aberta mais do que o necessário e certifique-se de que a porta fica bem fechada depois de ser aberta. Quando as portas estão abertas, o ar quente entra nos compartimentos frigorífico/congelador e o equipamento consome mais energia para arrefecer os alimentos. Por isso, por favor, não abra frequentemente as portas a fim de poupar energia e para manter os alimentos a uma temperatura ideal de armazenamento.

6. O volume máximo de armazenamento de alimentos congelados é atingido sem usar a gaveta do meio e a superior localizadas ambas no compartimento do congelador. O consumo de energia do seu equipamento é indicado quando o compartimento do congelador está totalmente carregado, sem usar a gaveta do meio e a gaveta superior.

7. Não bloqueie a grelha da ventoinha do congelador ao colocar alimentos na frente. Deverá ser sempre deixada uma distância de abertura de, no mínimo, 3 cm na frente da grelha da ventoinha do congelador para permitir o fluxo de ar necessário para congelar eficientemente o compartimento.

8. Se não planear armazenar alimentos no compartimento de alimentos frescos, active a função Eco Fuzzy para poupar energia. O compartimento do congelador mantém normalmente a congelação.

9. Activar a "Função de poupança de energia". Quando a Função de Poupança de energia está activa, todos os ícones no visor desligarão excepto o ícone de poupança de energia. Todos os ícones estarão acesos se a porta dos alimentos frescos estiver aberta ou for tocado o visor.

10. As definições de temperatura recomendada são +4°C e -20°C para os compartimentos de alimentos frescos e do congelador respectivamente.

O que fazer se...

1 - O equipamento não trabalha, mesmo estando ligado.

- Verifique se o cabo de alimentação está devidamente ligado!
- Verifique se a fonte de alimentação está em ordem, ou se um interruptor de circuito está fundido!
- Verifique o controlo de temperatura relativamente ao ajuste correcto!

2 - Existe uma falha de corrente.

Mantenha as portas do frigorífico fechadas. Os alimentos congelados não serão afectados se a falha de corrente for menor que a indicação “Tempo de conservação a partir da falha” (horas) mencionada no panfleto Funcionalidades Técnicas. Se a falha de corrente for superior, verifique o estado dos alimentos e consuma-os de imediato.

Também pode cozinhar os alimentos descongelados e, em seguida, voltar a congelá-los.

3- A luz interior não funciona.

Verifique a fonte de alimentação!

Verifique a instalação da lâmpada! Desligue o cabo de alimentação antes de verificar a lâmpada. (Também pode consultar a secção “Substituir a luz interior”)

4- Há alarme de temperatura alta

Se a temperatura real do compartimento do congelador estiver alta, então o ícone alarme no visor (**Fig. 2/1**) acende. O ícone alarme desliga quando a temperatura actual do compartimento do congelador cai.

O alarme de temperatura alta pode surgir devido às seguintes situações:

- a) Armazenamento de alimentos quentes
- b) Ar quente no compartimento do congelador
- c) A porta do congelador foi deixada aberta durante um longo tempo.

Se o alarme de temperatura alta permanecer ligado por mais de 24 horas, contacte o serviço de apoio ao cliente.

O alarme de temperatura alta não fica activo nas 24 horas após ligar o equipamento à electricidade.

5- Há mensagens de erro e alarme

Em caso de ocorrer qualquer situação de falha devido à ligação dos fios do equipamento e depois o ícone do alarme no visor (**Fig. 2/1**) começa a piscar juntamente com a mensagem de erro relevante.

No caso de alguns caracteres (E0, E3, etc.) aparecerem no visor, contacte o serviço de apoio ao cliente.

O ícone alarme desliga apenas após a resolução da falha.

6 - Há falha na temperatura actual do congelador

O equipamento efectua o arrefecimento considerando a temperatura definida para o frigorífico. A temperatura actual do frigorífico exibida no visor, atingirá a temperatura definida adequada para o frigorífico, quando os produtos estão suficientemente frios.

Podem existir algumas oscilações na temperatura real do frigorífico mostrada no visor devido a: a) a porta do frigorífico é aberta / fechada frequentemente; b) carregar embalagens quentes dentro do frigorífico.

c) A porta do congelador é deixada aberta por um longo período de tempo

7- Outras avarias possíveis

Nem todas as avarias implicam a nossa assistência ao cliente. Frequentemente, pode resolver o problema sem solicitar assistência técnica.

Antes de solicitar assistência, verifique se o problema foi provocado por um erro de funcionamento. Se for este o caso, e se a assistência tiver sido solicitada, será cobrado um valor mesmo se o equipamento estiver ao abrigo da garantia.

Se o problema persistir, contacte o representante ou a assistência ao cliente.

Quando telefonar, tenha disponível o tipo e número de série do equipamento. A placa de características está localizada no interior.

Alarme da porta aberta

Há um vibrador embutido no equipamento que informará o cliente se a porta do frigorífico for deixada aberta por um minuto. Esse alarme é um alarme periódico e recorda ao cliente que a porta do frigorífico foi deixada aberta.

Não há nenhum alarme vibratório relativo à porta do congelador.

Para parar o alarme de porta aberta, basta pressionar qualquer botão no visor ou fechar a porta. Assim o alarme parará até à próxima vez.

Inverter as portas

A porta do seu frigorífico está projectada para funcionar para ambos os lados à sua conveniência. Se pretender que a porta abra para o outro lado, por favor telefone ao serviço autorizado de manutenção mais próximo para lhe prestar assistência.



O símbolo  no produto ou na embalagem indica que este produto não pode ser tratado como lixo doméstico normal. Ao contrário, deve ser encaminhado para o ponto de recolha aplicável para a reciclagem de equipamentos eléctricos e electrónicos. Ao assegurar que este equipamento seja eliminado correctamente, ajudará a prevenir potenciais efeitos negativos ao meio ambiente e à saúde humana, causados pela eliminação inadequada deste produto. Para informações mais detalhadas sobre a reciclagem deste produto, contacte a câmara municipal local, o serviço de recolha de lixo doméstico ou a loja onde adquiriu o produto.

Nous vous félicitons d'avoir choisi l'un de nos produits qui vous procurera certainement de nombreuses années de fonctionnement de qualité.

La sécurité d'abord !

Veuillez lire le manuel d'utilisation attentivement. Elle contient des informations importantes relatives à l'utilisation de votre appareil. Si vous ne vous conformez pas aux instructions, vous risquez de perdre votre droit à la maintenance pendant la période de garantie. Veuillez conserver ce manuel soigneusement et le transmettre aux utilisateurs ultérieurs le cas échéant.

- Ne branchez pas votre appareil à l'alimentation électrique avant d'avoir enlevé tous les emballages et protections de transport.
- Si l'appareil a été transporté à l'horizontale, laissez-le en position verticale pendant au moins 4 heures avant de le brancher afin que le système se stabilise.
- L'utilisation de cet appareil s'applique exclusivement à l'usage prévu, c'est-à-dire à la conservation et congélation des denrées alimentaires.
- L'utilisation de cet appareil dans une pièce non chauffée et froide telle qu'un garage, jardin d'hiver, annexe, abri, à l'extérieur, etc. n'est pas recommandée. Se référer à la section « Emplacement ».
- À la réception de l'appareil, vérifiez qu'il ne soit pas endommagé et que les pièces et accessoires soient en parfait état.
- N'utilisez pas un appareil endommagé. En cas de doute, vérifiez auprès de votre vendeur.
- Veillez à ce que les enfants ne jouent pas avec l'appareil.
- Ne pas s'asseoir ou monter sur l'appareil ou les pièces coulissantes, et ne pas permettre aux enfants de s'y asseoir ou monter dessus.
- Ne vous suspendez pas à la porte de l'appareil.
- Votre appareil ne contient pas de réfrigérants fluorés (CFC/HFC), mais contient le réfrigérant isobutane (R 600a), un gaz naturel qui contribue à préserver l'environnement. (R 600a) est facilement inflammable. Assurez-vous donc que le circuit de refroidissement ne soit pas endommagé pendant le transport ou l'installation.
En cas de dommage ;
 - Évitez les flammes vives, sources d'étincelles et substances inflammables.
 - Aérez immédiatement la pièce où se trouve l'appareil.
 - Si le réfrigérant s'échappe et entre en contact avec les yeux, il peut occasionner des blessures.
- La superficie de la pièce dans laquelle l'appareil est installé ne doit pas être inférieure à 10 mètres cube.
- Ne jetez pas l'appareil au feu. L'isolation de votre appareil contient des substances non CFC qui sont inflammables.
- Veuillez contacter les autorités locales de votre région pour obtenir des renseignements concernant les méthodes de mise au rebut et les endroits disponibles.

 **Avertissement** - Veillez à ce que les conduits d'aération de l'enceinte de l'appareil ou de la structure intégrée ne soient pas obstrués.

 **Avertissement** - N'utilisez pas d'outils mécaniques ou autres moyens pour accélérer le processus de décongélation autres que ceux qui sont recommandés par le fabricant.

 **Avertissement** - N'abîmez pas le circuit réfrigérant.

 **Avertissement** - Ne faites pas fonctionner d'appareils électriques à l'intérieur des compartiments de stockage de denrées de l'appareil, sauf s'ils sont recommandés par le fabricant.

- Évitez de toucher l'installation métallique du condenseur situé au dos de l'appareil ; au risque de vous blesser.
- En cas d'anomalie, débranchez en premier lieu l'appareil de l'alimentation électrique.
- Avant de procéder au nettoyage de l'appareil, débranchez toujours la prise de courant ou coupez le fusible.
Ne tirez pas sur le câble - tirez à partir de la prise.
- Les réparations de l'appareillage électrique doivent être réalisées par des techniciens qualifiés. Si le câble d'alimentation est endommagé, il doit être remplacé par le constructeur ou service clientèle afin d'écartier tout danger.

Les pièces détachées d'origine sont disponibles pendant 10 ans, à compter de la date d'achat du produit.

Instructions de transport

L'appareil doit être transporté en position debout uniquement.

Avant les résultats du test réalisé au magasin, l'emballage de l'appareil doit être intact.

S'il est transporté couché, l'appareil ne peut être mis en service que 4 heures après avoir été redressé.

L'appareil doit être protégé contre la pluie, l'humidité et autres conditions atmosphériques.

La responsabilité du fabricant n'est pas engagée en cas de non-respect des instructions de sécurité.

Mise au rebut

Rendez l'appareil inutilisable immédiatement. Débranchez la prise d'alimentation et coupez le câble électrique. Retirez ou détruisez les fermetures à bascule ou à ressort avant de vous débarrasser de l'appareil. Ceci permet d'éviter aux enfants de s'enfermer dans l'appareil et de mettre ainsi leur vie en danger.

Installation de l'appareil

- Ne faites pas fonctionner votre appareil dans un local dont la température peut baisser au-dessous de 10 °C la nuit et/ou particulièrement en hiver. En cas de températures inférieures, l'appareil peut ne pas fonctionner correctement et réduire ainsi la durée de conservation des denrées.

- L'ordre de climats de votre appareil est indiqué dans la notice des caractéristiques techniques et indiqué sur l'étiquette de classement située à l'intérieur de l'appareil. Elle stipule les températures ambiantes de fonctionnement appropriées comme indiqué ci-dessous.

Classe climatique Températures ambiantes

SN.....	+10 °C à 32 °C
N	+16 °C à 32 °C
ST	+16 °C à 38 °C
T.....	+16 °C à 43 °C
SN-ST.....	+10 °C à 38 °C
SN-T	+10 °C à 43 °C

Emplacement

Placez l'appareil uniquement dans des endroits secs pouvant être aérés comme l'indique l'illustration.

Évitez l'exposition directe à la lumière du soleil ou à des sources de chaleur telles qu'un four ou un radiateur.

Si cela n'est pas possible, il est indispensable d'observer les distances minimales suivantes :

Cuisinières électriques : 3,00 cm

Radiateur : 3,00 cm

Dispositifs de réfrigération : 2.50 cm

- Veillez à ce que la circulation d'air soit adaptée à votre appareil.

- Assurez-vous de laisser suffisamment d'espace autour de l'appareil pour que l'air puisse circuler librement (**Figure 3**).

Ajustez les cales plastiques d'espacement fournies avec l'appareil par rapport au mur en tournant d'1/4 de tour vers le condenseur à l'arrière de l'appareil (**Figure 4**).

- L'appareil doit être placé sur une surface lisse. Les deux pieds avant peuvent être ajustés si nécessaire (**Figure 5**). Pour faire en sorte que votre appareil soit à niveau, réglez les deux pieds avant en tournant dans le sens des aiguilles d'une montre ou dans le sens inverse jusqu'à ce que l'appareil soit bien calé au sol.

Un bon réglage des pieds évite les vibrations et les bruits excessifs.

Branchements électriques

Avertissement

Cet appareil doit être branché à une borne de mise à la terre.

- Vérifiez si le type de courant et le voltage de votre installation correspondent aux indications de la plaque signalétique située à l'intérieur de l'appareil.

- La sécurité électrique de l'appareil n'est assurée que si le système de mise à la terre de l'habitation a été installé en conformité aux normes.

- Lors de l'installation de l'appareil, veillez à ce que le câble d'alimentation ne soit pas coincé dessous, dans quel cas ce dernier serait endommagé.

- Veillez à ce que la prise soit facile d'accès.

N'utilisez pas de prise multiple ou de rallonge.

Apprendre à connaître votre appareil



Avertissement

Les renseignements suivants relatifs aux accessoires sont fournis pour information. Les accessoires ci-dessous peuvent ne pas correspondre exactement aux accessoires de votre appareil.

Figure 1

1. Bandeau de commande
2. Éclairage intérieur
3. Congélation des produits frais
4. Clayette support bouteille
5. Clayettes réglables
6. Couvercle du bac à légumes
7. Bacs à légumes
8. Compartiment de la zone fraîche
9. Bac à glaçons & support
10. Compartiment de congélation rapide
11. Compartiment de conservation des denrées surgelées
12. Pieds avant réglables
13. Compartiment produits laitiers*
14. Clayette à bocaux
15. Clayette range-bouteilles
16. Ventilateur du congélateur

* Optionnel

Le ventilateur a pour but de fournir la circulation d'air au compartiment.

Avant la mise en service

Avant de commencer à faire fonctionner votre appareil, les points suivants doivent être inspectés à nouveau par mesure de sécurité :

- L'appareil est-il correctement installé au sol?
- L'espace est-il suffisant pour permettre une bonne circulation d'air ?
- L'intérieur est-il propre ? (reportez-vous également à la section "Nettoyage et entretien")
- Branchez alors l'appareil au réseau électrique.

Le compresseur est en marche ; l'éclairage intérieur s'allume quand la porte du réfrigérateur est ouverte.

N'introduisez pas les denrées dans le réfrigérateur avant que la température atteigne le niveau souhaité.

Réglage de la température de fonctionnement

La température des compartiments produits frais et congélateur peut être ajustée par l'affichage électronique (**Figure 2**)

Le symbole « ION » s'allume en continu à l'écran et indique que votre appareil est doté d'un ioniseur.

L'ioniseur est un dispositif électronique qui élimine les bactéries contenues dans le compartiment des produits frais. Il fonctionne pendant certains intervalles de temps, la mise en marche / l'arrêt du dispositif étant contrôlés par un algorithme spécial.

L'ioniseur s'éteint à l'ouverture de la porte du compartiment des produits frais.

Système de réfrigération Dual :

Votre réfrigérateur est équipé de deux systèmes de réfrigération séparés destinés à refroidir le compartiment des aliments frais et le compartiment de congélation du réfrigérateur. Ainsi, l'air du compartiment des produits frais et l'air du compartiment de congélation ne sont pas mélangés. Grâce à ce système de réfrigération séparée, les vitesses de réfrigération sont beaucoup plus élevées que pour des réfrigérateurs normaux. Par ailleurs, les odeurs des compartiments ne sont pas mélangées. Par ailleurs, une économie d'énergie supplémentaire est fournie car la décongélation se fait individuellement.

Bandeau indicateur

Figure 2

Le bandeau indicateur vous permet de régler la température et de contrôler les autres fonctions liées au produit sans ouvrir la porte du produit. Appuyez simplement les inscriptions sur le bouton approprié pour régler des fonctions.

1. Coupure d'électricité / Température élevée / Voyant d'avertissement d'erreur

Ce voyant (!) s'allume en cas de coupure d'électricité, de défaut de température élevée et d'avertissement d'erreur.

Au cours des coupures d'électricité prolongées, la température maximale du compartiment congélateur s'affiche sur l'écran numérique. Après le contrôle des aliments dans le compartiment congélateur (🔪), appuyez sur le bouton de désactivation de l'alarme pour annuler l'avertissement.

Veuillez consulter la section « Solutions conseillées pour le dépannage » de votre manuel si vous observez que ce voyant est allumé.

2. Fonction Économie d'énergie (Arrêt de l'affichage) :

Si les portes de produit sont maintenues fermées pour une fonction d'économie d'énergie de longue durée est automatiquement activé après 1 minute et économie d'énergie symbole est allumé. (🔌)

Si la fonction Économie d'énergie est active, tous les symboles de l'écran hormis celui de l'Économie d'énergie s'éteignent. Lorsque la Fonction Économie d'énergie est active, si vous appuyez sur un bouton quelconque ou ouvrez la porte, cette fonction sera désactivée et les symboles qui se trouvent à l'écran redeviendront normaux. La fonction Économie d'énergie est activée à la sortie de l'appareil de l'usine et ne peut être annulée.

3. Fonction de réfrigération rapide

Appuyez sur ce bouton pour activer ou désactiver la fonction de cuisson rapide (🔥)

☑ Utilisez la fonction de refroidissement rapide lorsque vous souhaitez refroidir rapidement les aliments placés dans le compartiment réfrigérateur. Si vous souhaitez refroidir de grandes quantités d'aliments frais, nous vous recommandons d'activer cette fonction au préalable.

☑ Après 1 heure de temps ou lorsque le compartiment réfrigérateur atteint la température souhaitée, la fonction de refroidissement rapide s'annulera automatiquement si vous ne le faites pas.

☑ Cette fonction n'est pas reprise lorsque le courant est rétabli après une panne de courant.

4. Bouton de réglage de la température du compartiment réfrigérateur

Appuyez sur ce bouton pour régler la température du compartiment réfrigérateur à 8, 7, 6, 5, 4, 3, 2, 1, 8 respectivement. Appuyez sur ce bouton pour définir la température souhaitée pour le compartiment du réfrigérateur. (°C)

5. Fonction Vacances

Pour activer la fonction Vacances, appuyez sur ce bouton (🌴) pendant 3 secondes. Le voyant du mode Vacances (🌴) s'allume.

Si la fonction Vacances est activée, l'inscription "- " s'affiche sur l'indicateur de température du compartiment réfrigérateur et aucun refroidissement actif n'est sélectionné sur le compartiment réfrigérateur.

Il n'est pas adapté de conserver les denrées dans le compartiment réfrigérateur lorsque cette fonction est activée. D'autres compartiments doivent continuer à se refroidir conformément à leur température réglée.

Pour annuler cette fonction, appuyez à nouveau sur le bouton de la **fonction Vacances**.

6. Avertissement d'alarme désactivée :

En cas de coupure d'électricité/d'alarme de température élevée, appuyez sur le bouton d'alarme désactivée (🔪) pour annuler l'alarme, après avoir inspecté les aliments placés dans le compartiment congélateur.

7. Verrouillage des commandes

Appuyez simultanément sur le bouton de verrouillage des commandes (🔒) pendant 3 secondes. L'icône du verrouillage des

commandes (🔒) s'allume et le mode verrouillage des commandes est activé. Les boutons ne fonctionneront pas si le mode Verrouillage des commandes est actif. Appuyez simultanément sur le bouton Key lock pendant 3 secondes à nouveau. Lorsque l'icône de verrouillage des commandes s'éteint, le mode Verrouillage des commandes est désactivé.

Utilisez la touche de **verrouillage des commandes** si vous voulez éviter de changer le réglage de la température du réfrigérateur (🔒).

8. Eco fuzzy

Maintenez enfoncé le bouton éco floue une fois pour activer la fonction écologique floue. Le réfrigérateur commencera à fonctionner dans le mode le plus économique au moins 6 heures

plus tard, et l'indicateur d'utilisation économique s'allumera lorsque la fonction sera active (🔦). Appuyez et maintenez enfoncé le bouton Eco fuzzy pendant 3 secondes pour désactiver la fonction Eco fuzzy.

Ce témoin s'allume après 6 heures lorsque le bouton Eco fuzzy est activé.

9. Bouton de réglage de la température du compartiment de congélation

Appuyez sur ce bouton pour régler la température du compartiment de congélation à -18,-19,-20,-21,-22,-23,-24, -18... respectivement. Appuyez sur ce bouton pour définir la température souhaitée pour le compartiment congélateur. (🔦)

10. Voyant du distributeur de glaçons désactivé (uniquement sur les produits avec la machine Icematic)

Indique si le distributeur de glaçons est activé ou non. Si l'indicateur (🔦) est activé, alors le distributeur de glaçons ne fonctionne pas. Pour activer le distributeur de glaçons à nouveau, maintenez le bouton Marche-Arrêt enfoncé pendant 3 secondes.

🔦 L'arrivée d'eau du réservoir à eau sera arrêtée en sélectionnant cette fonction. Toutefois, les glaçons déjà formés peuvent être retirés du distributeur.

11. Bouton de fonction Congélation rapide /Bouton marche/arrêt du distributeur de glaçons

Appuyez sur ce bouton pour activer ou désactiver la fonction de congélation rapide. Lorsque vous activez la fonction, le compartiment congélateur sera refroidi à une température inférieure à la valeur de consigne. (🔦)

🔦 Pour activer et désactiver le distributeur de glaçons, maintenez le bouton enfoncé pendant 3 secondes (uniquement sur les produits avec la machine Icematic).

Utilisez la fonction de congélation rapide lorsque vous souhaitez congeler rapidement les aliments placés dans le compartiment réfrigérateur. Si vous souhaitez congeler de grandes quantités d'aliments, nous vous recommandons d'activer cette fonction au préalable.

🔦Après 25 heures de temps ou lorsque le compartiment réfrigérateur atteint la température souhaitée, la fonction de congélation rapide s'annulera automatiquement si vous ne le faites pas.

🔦 Cette fonction n'est pas reprise lorsque le courant est rétabli après une panne de courant.

Réfrigération

Conservation des denrées

Le **compartiment réfrigérateur** est destiné à la conservation à court terme d'aliments frais et boissons.

Conservez les produits laitiers dans le compartiment prévu à cet effet dans le réfrigérateur.

Les bouteilles peuvent être stockées sur la clayette support bouteilles ou dans le balconnet range bouteilles de la porte.

La viande crue sera conservée de manière optimale dans un sac en polyéthylène dans le compartiment situé tout en bas du réfrigérateur.

Laisser refroidir les aliments et boissons à la température ambiante avant de les mettre dans le réfrigérateur.

Il est conseillé de ne pas conserver les aliments congelés au-dessus du couvercle du bac à légumes lors de leur dégivrage.

Les autres compartiments peuvent être utilisés pour la décongélation.



Attention

Conservez l'alcool à forte concentration debout et bien fermé uniquement.



Attention

Ne conservez pas de substances explosives ni de récipients à gaz propulseurs inflammables (crème en bombe, bombes aérosols etc.) dans l'appareil. Un **risque d'explosion** existe.

Congélation

Congeler les denrées

La partie congélation porte le 🌟🌟🌟🌟 symbole. Vous pouvez utiliser l'appareil non seulement pour congeler les aliments frais, mais aussi pour conserver les produits surgelés. Veuillez vous référer aux recommandations indiquées sur l'emballage de votre aliment.

Attention

Ne pas congeler de boissons gazeuses car le liquide congelé peut faire éclater la bouteille. Soyez prudents avec les produits congelés tels que les glaçons colorés.

Ne dépassez pas le pouvoir de congélation de votre appareil par 24 heures. Voir la notice des Caractéristiques techniques.

Afin de préserver la qualité des aliments, la congélation doit être effectuée le plus rapidement possible.

Ainsi, le pouvoir de congélation ne sera pas dépassé et la température à l'intérieur du congélateur ne montera pas.

Attention

Conservez toujours les aliments déjà surgelés séparément des denrées qui viennent d'y être placées.

Lorsque vous surgelez un aliment chaud, le compresseur de réfrigération fonctionnera tant que l'aliment n'est pas complètement congelé. Cela peut causer un refroidissement excessif temporaire du compartiment réfrigérateur.

Si vous trouvez que la porte du congélateur ou des produits frais est difficile à ouvrir juste après l'avoir fermée, ne vous inquiétez pas. Cela est dû à la différence de pression qui va se régulariser et permettra d'ouvrir la porte normalement au bout de quelques minutes.

Vous entendrez un bruit d'aspiration juste après avoir fermé la porte. Ceci est tout à fait normal.

Compartiment Fraîcheur

Vous pouvez augmenter le volume interne de votre réfrigérateur en enlevant le compartiment amuse-gueule souhaité. Tirez le compartiment vers vous jusqu'à ce qu'il soit interrompu par la butée. Levez la partie avant d'environ 1 cm, et tirez de nouveau le compartiment vers vous pour l'enlever entièrement.

Vous pouvez introduire les denrées à congeler dans ces compartiments afin de les préparer à l'opération de congélation. Vous pouvez également utiliser ces compartiments si vous souhaitez conserver vos aliments à une température quelque peu inférieure à celle du compartiment de réfrigération.

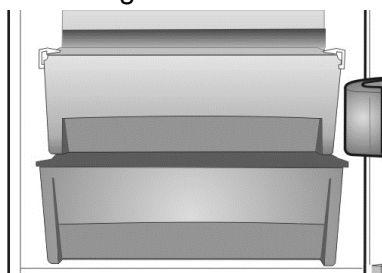

Fabrication de glaçons

Remplissez les bacs à glaçons d'eau jusqu'aux $\frac{3}{4}$ et introduisez les dans le congélateur.

Dès que l'eau est devenue glace, vous pouvez sortir les glaçons.

N'utilisez jamais d'objets tranchants tels que couteaux ou fourchettes pour démouler les glaçons. Il y a un risque de blessure !

Laisser plutôt les glaçons dégeler légèrement ou bien mettez le fond du bac dans l'eau pendant un petit moment.

Dégivrage de l'appareil

L'appareil est un réfrigérateur anti-givre. Il n'y aura donc pas d'accumulation de givre à l'intérieur du compartiment de stockage de nourriture.

Cependant, un dégivrage automatique se met en route dans la zone d'évaporation de l'appareil si nécessaire. L'eau s'écoule dans un réservoir situé à l'arrière de l'appareil et s'évapore automatiquement par la chaleur du compresseur (**Figure 6**).

Veillez à ce que le réservoir soit installé correctement au dessus du compresseur.

Avertissements !

Les ventilateurs des compartiments congélateur et produits frais font circuler de l'air froid. N'insérez jamais d'objets derrière la protection. Veillez à ce que les enfants ne jouent pas avec les ventilateur du congélateur et du compartiment de produits frais. Ne conservez jamais de produits contenant du gaz propulseur inflammable (crème en bombe, bombes aérosols, etc.) ou des substances explosives. Ne recouvrez pas les clayettes de matériaux de protection qui pourraient obstruer la circulation d'air. Veillez à ce que les enfants ne jouent pas avec l'appareil et ne touchent pas aux commandes. N'obstruez pas la protection du ventilateur pour garantir les meilleures performances de votre appareil. (**Figure 9 et 10**)

Avertissement !

Votre appareil est équipé de 2 ventilateurs de circulation essentiels au fonctionnement du réfrigérateur. Veuillez vous assurer que les ventilateurs ne sont pas bloqués (arrêtés) ou obstrués par les denrées ou par les emballages. Tout blocage (arrêt) ou obstruction du ventilateur peut donner lieu à une augmentation de la température interne du congélateur (décongélation).

Remplacement de la lampe

Pour remplacer la lampe d'éclairage du réfrigérateur, veuillez contacter le service après-vente agréé.

La lampe (s) utilisé dans cet appareil ne convient pas pour l'éclairage de la salle de ménage. Le but visé par cette lampe est d'aider à l'utilisateur de placer les aliments dans le réfrigérateur / congélateur d'une manière sûre et confortable. Les voyants utilisés dans cet appareil doivent résister aux conditions physiques extrêmes telles que des températures inférieures à -20°C.

Nettoyage et entretien

Surfaces Intérieures et Extérieures



Attention

Débranchez toujours le câble d'alimentation ou coupez le disjoncteur avant de procéder au nettoyage.

Laver l'extérieur à l'eau tiède additionnée d'un produit nettoyant doux.

N'utilisez jamais de détergents ou d'agents abrasifs ou acides.

Séchez l'intérieur du compartiment.

Veillez à ce que l'eau n'entre pas en contact avec les connections électriques de la commande de température or l'éclairage intérieur.

En cas de non utilisation de l'appareil pendant une période prolongée, débranchez le câble d'alimentation et retirez toutes les denrées.

Nettoyez l'appareil et maintenez la porte ouverte. Pour préserver l'apparence de votre appareil, vous pouvez polir l'extérieur et les accessoires de la porte à l'aide de cire en silicone.

Nettoyez le condenseur à l'arrière de l'appareil une fois par an à l'aide d'une brosse ou d'un aspirateur. L'accumulation de poussière entraîne une plus grande consommation d'énergie. Inspectez le joint de porte de temps en temps. Nettoyez à l'eau uniquement et séchez complètement.

Nettoyage des accessoires

Balconnets de porte :

Sortez tous les produits des balconnets.

Soulevez le couvercle du balconnet vers le haut et enlevez-le latéralement.

Retirez le fond du balconnet en le poussant vers le haut.

Récipient récupérateur (Bac) :

Vérifiez que le bac à l'arrière de l'appareil soit toujours propre.

Dégagez doucement la fermeture du bac du compresseur en le poussant au moyen d'un outil (tel qu'un tournevis), afin que la cuvette puisse être enlevée.

Soulevez le bac, nettoyez-le et séchez-le à l'aide d'un chiffon.

Réassemblez selon l'ordre inverse.

Bac à légumes ou Tiroirs :

Pour nettoyer un tiroir, faites le glisser autant que possible, soulevez-le et retirez-le ensuite complètement (**Figure 7-8**).

Conseils pratiques et remarques

Réfrigération

- Nettoyez les produits et légumes frais avant de les introduire dans le bac à légumes.
- Emballez ou enveloppez toujours les aliments ou mettez-les dans des récipients appropriés avant de les placer dans l'appareil.
- Emballez les aliments qui ne se conservent pas à basse température dans des sacs en polyéthylène (ananas, melons, concombres, tomates etc.).
- Les produits à forte odeur ou ayant tendance à développer une odeur devront être enveloppés dans un emballage hermétique ou résistant aux odeurs.
- Séparez les produits frais des aliments cuisines afin d'éviter une contamination microbienne.
- Ne conservez jamais la viande crue au réfrigérateur plus de 2 ou 3 jours.
- Videz le reste de nourriture contenu dans la boîte de conserve et conservez-le dans un récipient approprié.
- Référez-vous à la durée de conservation indiquée sur l'emballage.
- N'obstruez pas la circulation d'air à l'intérieur de l'appareil en couvrant les clayettes.
- Ne conservez jamais de substances dangereuses ou toxiques dans votre appareil.
- Inspectez toujours la nourriture qui a été stockée pendant longtemps pour s'assurer qu'elle soit comestible.
- Ne conservez pas les produits frais et les aliments cuisines ensemble dans le même récipient.
- Fermez la porte immédiatement après l'avoir ouverte afin d'éviter une consommation d'énergie inutile.
- N'utilisez pas d'objets durs ou tranchants pour enlever la couche de givre.
- N'introduisez pas de denrées chaudes dans votre appareil.

Congélation

- Laissez toujours les aliments dégeler dans un récipient qui permettent à l'eau de décongélation de s'écouler.
- Ne dépassez pas le pouvoir de congélation maximal admis quand vous congelez des produits frais (voir la section "Congélation")
- Ne donnez pas de la glace ou bâtonnets glacés dès leur sortie du congélateur :
La basse température peut provoquer des brûlures sur les lèvres.
- Ne recongelez jamais de denrées décongelés ; les denrées décongelées doivent être consommées sous 24 heures. Seuls les aliments que l'on cuit peuvent ensuite être recongelés.
- Ne sortez pas de produits congelés avec les mains mouillées.
- Ne stockez que des aliments frais et impeccables.
- Utilisez toujours des emballages appropriés pour éviter la pénétration des odeurs ou la dégradation des aliments.
- Stockez les aliments surgelés dans le commerce selon les instructions indiquées sur l'emballage.
- Congelez les aliments cuisines en petites quantités. Cela assure une congélation rapide et préserve la qualité des aliments.
- Ne congelez pas de liquide dans des bouteilles ou récipients très serrés.
Les bouteilles/récipients pourraient éclater à basse température.
- Transportez les produits surgelés dans des sacs appropriés et placez-les dans votre congélateur dès que possible.
Dégeler toujours les aliments dans le compartiment réfrigérateur.

Exemples d'Utilisation

Vin blanc, bière et eau minérale	rafraîchir avant usage
Bananes	ne pas conserver au réfrigérateur
Poisson ou abats	conserver dans des sacs en polyéthylène uniquement
Fromage	utiliser des récipients hermétiques ou sacs en polyéthylène ; pour des résultats optimaux, sortir du réfrigérateur une heure avant la dégustation.
Melons	à conserver pendant une courte durée uniquement, utiliser des emballages hermétiques
Viande crue ou volaille	à ne pas conserver avec des produits délicats tels que les aliments cuisinés ou le lait

Disposition des denrées

Clayettes du compartiment congélation	Différentes denrées congelées comme de la viande, du poisson, des crèmes glacées, des légumes, etc.
Support à œufs	Œufs
Clayettes du compartiment de réfrigération	Nourriture dans des casseroles, assiettes couvertes et récipients fermés
Balconnets de la porte du compartiment de réfrigération	Produits ou boissons de petite taille et sous emballage (comme du lait, des jus de fruits ou de la bière)
Bac à légumes	Fruits et légumes
Compartiment de la zone fraîche	Produits délicats (fromage, beurre, salami, etc.)

Réglage recommandé

Compartiment congélateur Réglage	Compartiment réfrigérateur Réglage	Explications
-18 ou -20°C	4°C	Voici le réglage normal recommandé.
-22 ou -24°C	4°C	Ces réglages sont recommandés lorsque la température ambiante dépasse 30 °C.
Congélation rapide	4°C	Cet indicateur est utilisé lorsque vous voulez congeler vos denrées pendant une courte période. Le réfrigérateur retournera à son mode de fonctionnement précédent lorsque le processus sera terminé.
-18°C ou plus froid	2°C	Si vous pensez que le compartiment de réfrigération n'est pas assez froid à cause de la chaleur ou des ouvertures / fermetures fréquentes de la porte.
-18°C ou plus froid	Réfrigération rapide	Vous pouvez utiliser ce réglage lorsque le compartiment de réfrigération est surchargé ou lorsque vous souhaitez refroidir rapidement vos denrées. Il est conseillé d'activer la fonction de réfrigération rapide pendant 4 à 8 heures de temps avant d'introduire les denrées.

Bruits normaux de fonctionnement

Divers bruits de fonctionnement sont complètement normaux en raison du fonctionnement du système réfrigérant de votre appareil ;

- Des bruits de gargouillement, sifflement, ébullition ou bouillonnement sont occasionnés par le gaz qui circule dans le système réfrigérant. Ces bruits se font encore entendre pendant un instant après que le compresseur se soit éteint.
- Des bruits soudains et aigus de coup ou bruits secs sont produits par l'expansion et la contraction des parois intérieures ou de composants à l'intérieur des rangements.
- Des bruits de bourdonnement, ronronnement, de vibration ou de vrombissement aigu sont provoqués par le compresseur. Ces bruits sont légèrement plus forts au démarrage du compresseur et s'atténuent lorsque l'appareil atteint les températures de fonctionnement.

Aussi, afin d'éviter des vibrations et bruits gênants, assurez- vous que :

- Votre réfrigérateur est à plat sur ces quatre pieds.
- Votre réfrigérateur ne touchent pas les murs, objets environnant ou placards et meubles de cuisine.
- Les conserves, bouteilles ou plats à l'intérieur du réfrigérateur n'entrent pas en contact et ne s'entrechoquent pas.
- Toutes les clayettes et casiers sont installés correctement dans les compartiments et portes du réfrigérateur.

Conseil pratique concernant la réduction de la consommation électrique

1. Veillez à ce que l'appareil se trouve dans un espace bien aéré, loin d'une éventuelle source de chaleur (cuisinière, radiateur, etc.). Parallèlement, le choix de l'emplacement de l'appareil doit se faire de façon à éviter qu'il se trouve exposé aux rayons directs du soleil.
2. Veillez à ce que les denrées déjà réfrigérées/congelées au moment de leur achat soient introduites dans l'appareil le plus tôt possible, surtout pendant l'été. Nous vous conseillons d'utiliser des sacs à isolation thermique pour conserver vos denrées d'un réfrigérateur/congélateur à un autre.

3. Nous vous recommandons également de veiller à ce que le dégivrage des emballages sortis du compartiment congélateur se fasse dans le compartiment réfrigérateur. Pour cela, l'emballage à dégivrer sera introduit dans un récipient de sorte que l'eau issue du dégivrage ne connaisse pas de fuite dans le compartiment réfrigérateur. Nous vous conseillons de commencer le processus de dégivrage 24 heures au moins avant l'utilisation de l'aliment congelé.

4. Nous vous recommandons d'ouvrir la porte de la machine le moins de fois possible.

5. Évitez de laisser inutilement la porte de l'appareil ouverte et veillez à ce que celle-ci soit bien fermée après chaque ouverture. Lorsque les portes sont ouvertes, l'air chaud pénètre dans les compartiments réfrigérateur/congélateur et l'appareil consomme plus d'énergie pour refroidir les denrées alimentaires. Par conséquent, veuillez ne pas les ouvrir régulièrement afin d'économiser de l'énergie et conserver les aliments à la température idéale.

6. Vous pouvez conserver le maximum d'aliments congelés sans recourir aux étagères centrale et supérieure du compartiment du congélateur. La consommation énergétique de votre appareil est enclenchée alors que le compartiment du congélateur est entièrement chargé sans utiliser les étagères centrale et supérieure.

7. Évitez d'obstruer la grille du ventilateur du congélateur en posant des aliments devant cette dernière. Vous devez toujours laisser un espace minimal de 3 cm devant cette grille afin de permettre à l'air nécessaire d'y circuler pour refroidir efficacement ce compartiment.

8. Si vous n'avez pas l'intention de conserver les denrées dans le compartiment produits frais, veuillez activer la fonction Eco-Fuzzy pour économiser de l'énergie. Le compartiment congélateur continue de fonctionner normalement.

9. Activez la fonction "Économie d'énergie". Lorsque la fonction Économie d'énergie est active, toutes les icônes figurant sur l'écran disparaîtront, à l'exception de l'icône de la fonction d'économie d'énergie. Toutes les icônes s'illumineront si vous ouvrez la porte du compartiment produits frais ou touchez à l'écran.

10. Les paramètres de température recommandés sont +4°C et -20°C pour les compartiments produits frais et congélateur respectivement.

Et si...**1- L'appareil ne fonctionne pas, même s'il est mis sous tension.**

- Vérifiez que la prise d'alimentation est branchée correctement !
- Vérifiez que l'alimentation électrique est en état de marche, ou si le disjoncteur a été déclenché !
- Vérifiez si la commande de température est correctement réglée !

2- Il y a une panne de courant.

Laissez les portes de votre appareil fermées. Il n'y a pas de risque pour les aliments congelés si la panne dure moins longtemps que "l'autonomie de fonctionnement en cas de panne" (heures) indiquée dans la notice des caractéristiques techniques. Si la panne se prolonge, inspectez les aliments et consommez-les immédiatement. Vous pouvez aussi cuire les aliments crus décongelés puis les recongeler.

3- L'éclairage intérieur ne fonctionne pas.

Vérifiez la prise !

Vérifiez l'installation de l'ampoule ! Débranchez le câble d'alimentation avant d'inspecter l'ampoule. (Référez-vous aussi à la section "Changement de l'ampoule intérieure")

4- L'alarme de température élevée retentit

Si la température réelle du compartiment congélateur est haute, le symbole alarme s'affiche à l'écran (**Figure. 2/1**). Le symbole alarme s'éteint lorsque la température réelle du compartiment congélateur refroidit.

Le volume de l'alarme de température élevée peut augmenter dans les cas suivants.

- L'espace de conservation des denrées est chaud
- L'air du compartiment congélateur est chaud
- La porte du congélateur reste ouverte de façon prolongée

Si l'alarme de température élevée retentit pendant plus 24 heures, contactez le service clientèle.

L'alarme de température élevée n'est activée que 24 heures après avoir branché l'appareil.

5- Il y a des messages d'erreur et l'alarme retentit.

En cas de panne due à l'installation électrique de l'appareil, le symbole alarme commence à clignoter à l'écran (**Figure. 2/1**) de même que le message d'erreur correspondant.

Si certains caractères (E0, E3, ..etc.) s'affichent à l'écran, contactez le service clientèle.

Le symbole alarme s'éteint juste après la résolution de la panne.

6- La température réelle du réfrigérateur est en panne

L'appareil procède au refroidissement en fonction du réglage de température du réfrigérateur. La température réelle du réfrigérateur affichée à l'écran atteindra le réglage de température du réfrigérateur lorsque les emballages seront assez froids.

La température réelle du réfrigérateur indiquée à l'écran peut fluctuer si :

- La porte du réfrigérateur est ouverte / fermée fréquemment.
- Des emballages chauds sont introduits dans le réfrigérateur.
- La porte du réfrigérateur est laissée ouverte pendant une durée prolongée.

7- Autres anomalies possibles

Toute anomalie n'implique pas notre service clientèle. Dans la majorité des cas, vous pouvez y remédier facilement sans avoir recours à une intervention.

Avant de demander notre assistance, veuillez vérifier si l'anomalie a été occasionnée par une erreur d'utilisation. Si c'est le cas et qu'une intervention a été demandée, des frais de service seront à votre charge même si l'appareil est encore sous garantie.

Si le problème persiste, veuillez consulter votre vendeur ou le service clientèle.

Lors de votre appel, munissez-vous du modèle et numéro de série de votre appareil. La plaque signalétique est située à l'intérieur.

Alarme d'ouverture de porte

L'appareil est muni d'une sonnerie intégrée qui avertira le client si la porte du réfrigérateur est laissée ouverte pendant une minute. Cette alarme est une alarme périodique qui rappelle le client que la porte du réfrigérateur a été laissée ouverte.

La porte du congélateur n'est pas dotée d'une alarme.

Pour arrêter l'alarme d'ouverture de porte, il suffit d'appuyer sur n'importe quelle touche de l'écran ou de fermer la porte. Ainsi, l'alarme sera arrêtée jusqu'à la fois suivante.

Réversibilité des portes

La porte de votre réfrigérateur est conçue pour fonctionner dans les deux sens à votre convenance. Si vous souhaitez que la porte s'ouvre dans l'autre sens, faites appel au service d'entretien agréé le plus proche.

Recyclage



Ce produit est marqué du symbole du tri sélectif, relatif aux déchets d'équipements électriques et électroniques. Cela signifie que ce produit doit être pris en charge par un système de collecte sélectif conformément à la directive européenne 2002/96/CE, afin de pouvoir être recyclé ou démantelé dans le but de réduire tout impact sur l'environnement. Attention les produits électroniques n'ayant pas fait l'objet d'un tri sélectif sont potentiellement dangereux pour l'environnement et la santé humaine en raison de la présence potentielle de substances dangereuses.

Enhorabuena por elegir nuestro producto, el cual sin duda le proporcionará muchos años de buen servicio.

La seguridad es lo primero.

Por favor, lea el manual de instrucciones detenidamente. En él encontrará información de importancia acerca del uso de su electrodoméstico. Si no se atiende a las instrucciones, podría perder el derecho a reparación gratuita durante el período de garantía. Por favor, guarde este manual en un lugar seguro y entréguelo a futuros usuarios en caso pertinente.

- No conecte el electrodoméstico a la toma de corriente hasta que no se hayan retirado todos los protectores de embalaje y transporte.
- Si el aparato se transportó horizontalmente, déjelo en posición vertical al menos 4 horas antes de conectarlo, para que el sistema se asiente.
- Este frigorífico sólo debe utilizarse para su finalidad prevista, es decir, la conservación y congelación de alimentos.
- No recomendamos la utilización de este dispositivo en lugares fríos no calefactados tales como garajes, invernaderos, cobertizos, cabañas, exteriores, etc. Consulte la sección 'Ubicación'.
- A la recepción del producto, compruebe que éste no presente daños y que todas sus piezas y accesorios se encuentren en perfecto estado.
- No utilice nunca un electrodoméstico que presente daños; en caso de duda consulte a su proveedor.
- No permita que los niños jueguen con el electrodoméstico.
- No se sienta ni se suba en el electrodoméstico ni en sus partes extraíbles, ni permita que los niños lo hagan.
- No se cuelgue de la puerta del electrodoméstico.
- Su aparato no contiene refrigerantes a base de flúor (CFC/HCF), pero sí refrigerante isobutano (R600a), gas natural altamente compatible con el medio ambiente.
El (R600a) es fácilmente inflamable. Por tanto, asegúrese de no dañar el circuito de refrigeración durante el transporte o el funcionamiento.
En caso de avería:
 - Evite las llamas, las fuentes de chispas y las sustancias inflamables.
 - Ventile de inmediato la estancia en donde se encuentre el aparato.
 - El refrigerante en contacto con los ojos puede causar lesiones oculares.
- No instale el electrodoméstico en una estancia de menos de 10 metros cúbicos.
- No arroje el electrodoméstico al fuego. Su aislante contiene sustancias inflamables sin CFC.
- Solicite a las autoridades locales información sobre recogida de residuos y centros de reciclaje disponibles.

 **Advertencia:** Mantenga limpias y sin obstrucciones las aberturas de ventilación del armario del frigorífico o de la estructura incorporada.

 **Advertencia:** Utilice sólo los dispositivos mecánicos u otros medios recomendados por el fabricante para acelerar el proceso de deshielo.

 **Advertencia:** Evite provocar daños al circuito de refrigeración.

 **Advertencia:** No utilice aparatos eléctricos dentro de los compartimentos para alimentos del electrodoméstico, a menos que sean del tipo recomendado por el fabricante.

- Evite todo contacto con el alambrado del condensador metálico situado en la parte posterior del electrodoméstico, ya que existe riesgo de lesiones.
- En caso de posible fallo del aparato, desenchufarlo de inmediato de la toma eléctrica.
- Antes de limpiar el aparato, desenchúfelo siempre de la toma eléctrica o desactive el fusible. No tire del cable, sino del enchufe.
- Las reparaciones de los equipos eléctricos sólo deben ser realizadas por expertos cualificados. Si el cable de alimentación estuviera dañado, el fabricante, el servicio de atención al cliente o una persona cualificada deberán sustituirlo para evitar peligros.

Se proporcionarán piezas de recambio originales durante 10 años, después de la fecha de compra del producto.

Instrucciones de transporte

El frigorífico sólo se debe transportar en posición vertical.

Antes de la ejecución de la prueba de funcionamiento en el negocio, el paquete de la aplicación debe encontrarse intacto.

En caso de haberse transportado en posición horizontal, es preciso colocarlo de nuevo en posición vertical y esperar 4 horas para poderlo poner en funcionamiento.

El electrodoméstico debe estar protegido de la lluvia, la humedad y demás fenómenos meteorológicos.

El fabricante no asume responsabilidad alguna en caso de ser ignoradas las instrucciones sobre seguridad.



Eliminación

Asegúrese de que el electrodoméstico quede inutilizado de inmediato.

Extraiga el enchufe y corte el cable de corriente. Retire o inutilice cerraduras y pestillos antes de deshacerse del aparato. De esta manera evitará que los niños se queden encerrados y pongan en peligro sus vidas.

Instalación del electrodoméstico

No instale el frigorífico en habitaciones donde la temperatura pueda descender por debajo de los 10 °C por la noche y/o especialmente en invierno. A temperaturas inferiores, es posible que el aparato no funcione, reduciéndose el periodo de conservación de los alimentos.

La clase climática de su electrodoméstico se detalla en el folleto de Características Técnicas y en la etiqueta de datos técnicos en el interior del aparato. En ella se especifican las temperaturas ambiente de funcionamiento adecuadas, según se detalla a continuación.

Clase climática Temperaturas ambiente

SN.....	Entre 10 °C y 32 °C
N	Entre 16 °C y 32 °C
ST	Entre 16 °C y 38 °C
T.....	Entre 16 °C y 43 °C
SN-ST.....	Entre 10 °C y 38 °C
SN-T	Entre 10 °C y 43 °C

Ubicación

Coloque el electrodoméstico únicamente en estancias secas que dispongan de ventilación, tal como se ve en la ilustración.

Evite la luz solar directa o fuentes de calor tales como estufas o calentadores.

Si ello no fuera posible, observe las siguientes distancias mínimas:

Estufas eléctricas: 3,00 cm

Calentadores: 3,00 cm

Aparatos de refrigeración: 2.50 cm

- Asegúrese de que hay suficiente circulación de aire para su electrodoméstico.
- Compruebe que hay espacio suficiente en torno al aparato para garantizar la circulación de aire (**Figura 3**).

Monte ambos espaciadores de plástico de pared suministrados junto con la aplicación, girándolos 1/4 de vuelta en el condensador en la parte trasera de la aplicación (**Figura 4**).

- El aparato debe estar situado sobre una superficie lisa. Los dos pies delanteros se pueden ajustar según sea necesario. (**Figura 5**). Para garantizar la verticalidad del frigorífico, ajuste los dos pies delanteros girándolos a derecha o izquierda hasta que el contacto con el suelo sea firme y seguro.

El correcto ajuste de los pies evita vibraciones o ruidos excesivos.

Conexiones eléctricas



Aviso

Este electrodoméstico debe conectarse a un enchufe provisto de toma de tierra.

- Compruebe que los tipos de corriente y voltaje locales corresponden a los indicados en la etiqueta de datos técnicos situada en el interior del electrodoméstico.
- Sólo se puede garantizar la seguridad eléctrica del aparato cuando la toma de tierra de la vivienda se halla instalada en conformidad con la normativa vigente.
- Instale el aparato de forma que el cable no quede atrapado bajo él, ya que podría resultar dañado.
- Asegúrese de que el enchufe sea fácilmente accesible. No utilice bases múltiples o cables de extensión.

Detalles del electrodoméstico



Uso

Se suministra a continuación información sobre los accesorios a modo de referencia. Es posible que los accesorios que aparecen no coincidan con los de su electrodoméstico.

Figura 1

1. Panel de control
2. Luz interior
3. Ventilador de alimentos frescos
4. Rejilla para vino
5. Estantes interiores ajustables
6. Tapa del cajón de frutas y verduras
7. Cajones de frutas y verduras
8. Compartimento para hielo
9. Soporte de bandeja de hielo y bandeja de hielo
10. Compartimento de congelación rápida
11. Compartimento de conservación de alimentos congelados
12. Pies delanteros ajustables
13. Compartimento de lácteos*
14. Estante para botes
15. Estante para botellas
16. Ventilador del congelador

* Opcional

Los ventiladores tienen el propósito de hacer circular el aire en su correspondiente compartimento.

Antes de empezar

Antes de empezar a utilizar su electrodoméstico, deben comprobarse detenidamente los siguientes puntos para su seguridad:

- ¿Está correctamente colocado el aparato sobre el suelo?
- ¿Hay espacio suficiente para una buena circulación de aire?
- ¿Está limpio el interior? (Ver también la sección de "Conservación y limpieza").
- A continuación, enchufe el aparato a la toma de corriente.

Se activará el compresor, y la luz interior se encenderá al abrirse la puerta del frigorífico.

No deposite alimentos en el frigorífico hasta que la temperatura haya alcanzado los niveles deseados.

Ajuste de la temperatura de funcionamiento

La temperatura del compartimento de alimentos frescos y del compartimento congelador puede ajustarse por medio de la pantalla electrónica (**Figura 2**)

El símbolo "ION" permanece iluminado en el display e indica que el aparato incorpora un ionizador.

El ionizador es un dispositivo electrónico que limpia las bacterias del aire del compartimento de alimentos frescos. Funciona durante determinados intervalos de tiempo, y su puesta en marcha y parada se controla con un algoritmo especial.

El ionizador se apaga cuando se abre la puerta del compartimento de alimentos frescos.

Doble sistema de enfriamiento:

Este frigorífico dispone de dos sistemas de enfriamiento independientes, uno para el compartimento de alimentos frescos y el otro para el compartimento congelador. De este modo, no se mezclan el aire del compartimento de alimentos frescos y el aire del compartimento congelador. Gracias a estos dos sistemas de enfriamiento independientes, la velocidad de enfriamiento es muy superior a la de frigoríficos de otros tipos. No se mezclan los olores de los compartimentos y además se obtiene un ahorro de energía adicional porque el deshielo se realiza individualmente.

Panel indicador

Figura 2

El panel indicador le permite ajustar la temperatura y controlar as otras funciones relacionadas con el aparato sin abrir sus puertas. Basta con pulsar las inscripciones en los botones correspondientes para los ajustes de la función.

1. Apagón/Temperatura alta / luz de advertencia de error

Esta luz (i) se ilumina durante un apagón, fallos de alta temperatura y avisos de errores. Durante apagones prolongados, parpadeará en el visor la temperatura más alta registrada que alcance el compartimento del congelado Después de comprobar los alimentos ubicados en el congelador (❄), pulse el botón de apagado para aclarar la advertencia. Por favor, consulte los «remedios aconsejados para la solución de problemas» si ve que la luz está iluminada.

2. Función de ahorro de energía (pantalla apagada):

Si se mantienen las puertas cerradas de productos para una función de ahorro de energía mucho tiempo se activa automáticamente después de 1 hora de ahorro de energía y el símbolo se ilumina. (⚡) Cuando la función de ahorro de energía se activa, todos los símbolos de la pantalla excepto el símbolo de ahorro de energía se apagarán. Cuando el modo de ahorro de energía está activo, si se pulsa cualquier botón o se abre la puerta, la función de ahorro de energía se cancelará y los símbolos en el visor volverán a su estado normal.

La función de ahorro de energía se activará durante la entrega desde la batería y no se puede cancelar.

3. Función de refrigeración rápida

Presione este botón para activar o desactivar la función de cocción rápida (🔥)

☑ Use la función de enfriamiento rápido cuando desee enfriar con rapidez los alimentos depositados en el compartimento frigorífico. Si desea enfriar grandes cantidades de alimentos frescos, active esta función antes de depositar los alimentos en el aparato.

☑ Si no lo cancela, el enfriamiento rápido se cancelará automáticamente después de 1 hora o cuando el compartimento del frigorífico alcance la temperatura necesaria.

☑ En caso de apagón, esta función no se activará automáticamente con el restablecimiento del suministro eléctrico

4. Botón de ajuste de la temperatura del compartimento frigorífico

Pulse este botón para ajustar la temperatura del compartimento frigorífico a 8, 7, 6, 5, 4, 3, 2, 1 y 8... respectivamente. Pulse este botón para ajustar la temperatura que desee para el compartimento frigorífico. (°C)

5. Función de Vacaciones:

Para activar la función de vacaciones, pulse este botón (🌴) durante 3 segundos, y la luz del modo de vacaciones (🌴) se activará. Cuando la función de vacaciones está activa, aparece "- -" en el indicador de temperatura del compartimento frigorífico y este compartimento no enfría. Cuando esta función está activa no es adecuado conservar alimentos en el compartimento frigorífico. El resto de compartimentos seguirán refrigerados a la temperatura ajustada para ellos. Para cancelar esta función, pulse de nuevo el botón de la **función de Vacaciones**.

6. Aviso de desconexión de la alarma:

En caso de apagón/alarma de alta temperatura, pulse el botón de desconexión de alarma (❄) para eliminar el aviso después de comprobar los alimentos en el compartimento del congelador.

7. Bloqueo de teclas

Pulse el botón de bloqueo de teclas (🔒) simultáneamente durante 3 segundos. (🔒) se iluminará y el modo de bloqueo de teclas se activará. Los botones no funcionarán si el modo de bloqueo de teclas está activo. Pulse el botón de bloqueo de teclas simultáneamente durante 3 segundos. El indicador de bloqueo de teclas se apagará y el modo de bloqueo de teclas se cancelará.

Pulse el botón de **bloqueo de teclas** para evitar modificar los ajustes de temperatura del frigorífico (🔒).

8. Eco fuzzy

Pulse y mantenga pulsado el botón del eco difuso una veces para activar la función difusa eco. El frigorífico comenzará a funcionar en el modo más económico durante un mínimo de 6 horas y el indicador de uso económico se iluminará cuando esta función esté activa. (🌿). Pulse y mantenga pulsado el botón Eco-Fuzzy y manténgalo pulsado durante 3 segundos para activar la función eco fuzzy. Esta luz se iluminará después de 6 horas cuando la función eco fuzzy esté activada.

9. Botón de ajuste de la temperatura del compartimento congelador

Pulse este botón para ajustar la temperatura del compartimento congelador a -18,-19, -20,-21,-22,-23, -24, -18... respectivamente. Pulse este botón para ajustar la temperatura del compartimento del frigorífico al valor deseado. ()

10. Indicador de apagado del Icematic (sólo en productos con máquina icematic)

Indica si el Icematic está encendido o apagado. () Si está encendido, indica que el Icematic no está en funcionamiento. Para activar de nuevo el Icematic, mantenga pulsado el botón de activación/desactivación durante 3 segundos.

 El flujo de agua desde el depósito se detendrá al seleccionar esta función. No obstante, podrá seguir extrayendo del Icematic el hielo ya fabricado.

11. Función de congelado rápido/ botón de encendido-apagado icemático.

Pulse brevemente este botón para activar o desactivar la función de enfriamiento rápido. Cuando active la función, el compartimento congelador se enfriará hasta alcanzar una temperatura inferior al valor fijado. ()

 Para activar o desactivar el Icematic, mantenga el botón pulsado durante 3 segundos (Sólo en productos con máquina icematic).

Use la función de congelación rápida cuando desee congelar con rapidez los alimentos depositados en el compartimento frigorífico. Si desea enfriar grandes cantidades de alimentos frescos, active esta función antes de depositar los alimentos en el aparato.

 Si no cancela manualmente la función de congelación rápida, ésta se cancelará automáticamente transcurridas 25 horas o bien una vez el compartimento frigorífico alcance la temperatura deseada.

 En caso de apagón, esta función no se activará automáticamente con el restablecimiento del suministro eléctrico.

Refrigeración

Almacenamiento de los alimentos

El compartimento frigorífico está destinado al almacenamiento de alimentos frescos y bebidas por un periodo de tiempo breve.

Almacene los productos lácteos en el compartimento destinado a tal efecto.

Las botellas pueden guardarse en el portabotellas o en el estante para botellas de la puerta.

La carne cruda se conserva mejor en bolsas de polietileno depositadas en el segundo estante superior del frigorífico.

Deje enfriar los alimentos y las bebidas calientes antes de introducirlos en el frigorífico.

Se recomienda no depositar alimentos congelados sobre la tapa del cajón de verduras para su descongelación.

Puede utilizar las demás bandejas para ese propósito.

Atención

El alcohol concentrado debe depositarse únicamente en posición vertical y firmemente cerrado.

Atención

No deposite en el electrodoméstico sustancias explosivas ni productos que contengan gases inflamables (botes de nata a presión, aerosoles, etc.). Existe riesgo de explosión.

Compartimento de enfriamiento

Puede incrementar el volumen interior del frigorífico retirando el compartimento para refrigerios que desee. Tire del compartimento hacia usted hasta que se detenga. Levante la parte delantera aproximadamente 1 cm y tire de nuevo del compartimento hacia usted para extraerlo completamente.

Puede depositar en estos compartimentos los alimentos que desee congelar con el fin de prepararlos para la congelación. También puede usar estos compartimentos para almacenar alimentos a una temperatura unos grados por debajo de la temperatura del compartimento frigorífico.

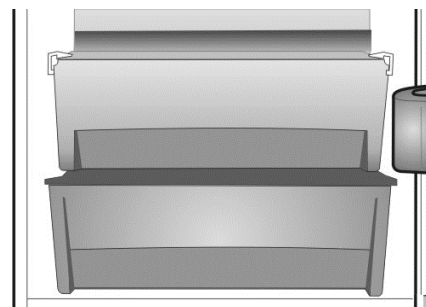

Congelación

Congelación de alimentos

El área de congelación aparece marcada con el  símbolo

Puede utilizar la aplicación para congelar comida fresca como también para almacenar comida pre-congelada. Por favor, remítase a las recomendaciones provistas en el envase de sus alimentos.



Atención

No congele bebidas gaseosas, ya que las botellas pueden estallar cuando el líquido en su interior se congele.

Tenga cuidado con productos congelados tales como cubitos de hielo de colores.

No rebase la cantidad de alimentos que es capaz de congelar el frigorífico en 24 horas. Remítase al folleto de características técnicas.

Para mantener la calidad de los alimentos, la congelación de los mismos debe realizarse lo más rápidamente posible.

De esa manera, no se excederá la capacidad de congelación y no aumentará la temperatura en el interior del congelador.



Atención

Mantenga los alimentos ya congelados separados de los colocados recientemente.

Cuando introduzca alimentos calientes en el congelador, el compresor de refrigeración se mantendrá en funcionamiento hasta que estén completamente congelados, cosa que puede temporalmente provocar un enfriamiento excesivo del compartimento frigorífico.

Puede resultar difícil abrir la puerta del congelador o del frigorífico justo después de haberla cerrado. No se preocupe. Ello es debido a la diferencia de presión, que se igualará y permitirá la normal apertura de la puerta en pocos minutos.

Oirá un sonido de aspiración nada más cerrar la puerta. Esto es perfectamente normal.

Cubitos de hielo

Rellene la cubitera hasta 3/4 de su capacidad y colóquela en el congelador.

Una vez el agua se haya transformado en hielo, puede sacar los cubitos.

Nunca utilice objetos con punta o bordes afilados, como cuchillos o tenedores, para retirar los cubitos. ¡Existe riesgo de lesiones!

Deje que los cubitos se derritan ligeramente, o introduzca la parte inferior de la bandeja en agua caliente durante unos instantes.

Deshielo del aparato

Este electrodoméstico es del tipo “sin escarcha”. Por lo tanto, no se acumulará escarcha en la zona de almacenamiento de alimentos.

No obstante, cada vez que sea necesario se iniciará automáticamente un proceso de deshielo de la zona de evaporación del electrodoméstico. El agua se vierte en un depósito situado en la parte trasera del aparato y se evapora automáticamente gracias al calor del compresor **(Figuras 6)**.

Asegúrese de que dicho depósito está correctamente sujeto encima del compresor.



Avisos

Los ventiladores de los compartimentos congelador y frigorífico hacen circular aire frío. No introduzca nunca objetos a través del protector.

No permita que los niños jueguen con los ventiladores de los compartimentos congelador y frigorífico.

No deposite nunca productos que contengan gases inflamables (por ejemplo, dosificadores, aerosoles, etc.) ni sustancias explosivas.

No cubra los estantes con ningún material protector que pueda obstruir la circulación del aire.

No permita a los niños jugar con el electrodoméstico ni manipular sus mandos.

No permita que se obstruyan los protectores de los ventiladores con el fin de obtener el mayor rendimiento posible del electrodoméstico.

(Figuras 9 y 10)

Advertencia

Su electrodoméstico dispone de dos ventiladores de circulación que son fundamentales para el rendimiento del frigorífico. Asegúrese de que los ventiladores no se encuentran bloqueados (detenidos) o bloqueados por alimentos o paquetes. El entorpecimiento o bloqueo (detención) del ventilador puede derivar en un incremento de la temperatura interna del congelador (deshielo).

Cambio de la lámpara de iluminación

Para cambiar la bombilla utilizada para iluminar el frigorífico, póngase en contacto con el servicio técnico autorizado.

Las bombillas de este electrodoméstico no sirven para la iluminación en el hogar. Su propósito es el de ayudar al usuario a colocar los alimentos en el frigorífico o congelador de forma cómoda y segura.

Las lámparas utilizadas en este electrodoméstico deben soportar unas condiciones físicas extremas como temperaturas inferiores a -20° C.

Conservación y limpieza

Superficies interiores y exteriores



Atención

Desconecte el disyuntor o desenchufe el cable de alimentación siempre antes de proceder a la limpieza del aparato.

Limpie el exterior con agua tibia y un detergente suave.

No emplee nunca productos abrasivos o a base de agentes ácidos.

Seque con un trapo el compartimento interior.

Trate de evitar que el agua entre en contacto con las conexiones eléctricas del control de temperatura o de la luz interior.

Si no se va a utilizar el aparato durante un largo periodo de tiempo, desconecte el cable de alimentación y retire todos los alimentos. Limpie el aparato y deje la puerta abierta.

Para conservar el buen aspecto del electrodoméstico, se pueden abrillantar el exterior y los accesorios de la puerta con una cera a base de silicona.

Limpie el condensador situado en la parte posterior del electrodoméstico una vez al año mediante un cepillo o una aspiradora. La acumulación de polvo provoca un aumento del consumo energético.

Verifique regularmente las juntas de la puerta. Limpie únicamente con agua y seque completamente.

Limpieza de los accesorios

Estantes de la puerta

Retire todos los alimentos de los estantes de la puerta.

Levante la tapa del estante y retírela lateralmente.

Levante el fondo del estante de la puerta para retirarlo.

Recipiente de recogida (Depósito):

Asegúrese de que el molde en la parte posterior del aparato esté siempre limpio.

Separe del compresor el cierre del depósito ejerciendo una ligera presión, ayudándose para ello de una herramienta (un destornillador, por ejemplo), para poder retirar el depósito.

Levante el depósito y secarlo con un trapo.

Vuelva a colocarlo siguiendo los pasos en orden inverso.

Cajón para frutas y verduras y otros cajones:

Para limpiar un cajón, tire de él tanto como sea posible, inclínelo hacia arriba y, a continuación, extráigalo completamente (**Figuras 7 y 8**).

Notas y consejos útiles

Refrigeración

- Lave los alimentos frescos y las verduras antes de guardarlos en su compartimento.
- Envuelva o empaquete los alimentos, o colóquelos en un recipiente adecuado antes de guardarlos en el frigorífico.
- Envuelva los alimentos no aptos para conservación a bajas temperaturas en bolsas de polietileno (piñas, melones, pepinos, tomates, etc).
- Los alimentos con fuerte olor o susceptibles de adquirirlo deben envasarse en materiales herméticos o a prueba de olores.
- Mantenga los alimentos frescos separados de los cocinados para evitar la contaminación bacteriana.
- Nunca guarde carne fresca en el frigorífico durante más de 2 o 3 días.
- Retire cualquier resto de alimentos en conserva de su lata y guárdelo en un recipiente adecuado.
- Consulte la fecha de caducidad indicada en el envase del alimento.
- No obstruya la circulación de aire en el interior del aparato tapando los estantes.
- No guarde sustancias peligrosas o venenosas en el interior del frigorífico.
- Verifique siempre el estado de los alimentos almacenados durante largos periodos en el frigorífico.
- No almacene alimentos frescos y cocinados en un mismo recipiente.
- Cierre la puerta inmediatamente después de abrirla para evitar el consumo innecesario de energía.
- No utilice objetos contundentes o afilados para retirar la formación de hielo.
- No deposite comida caliente en el frigorífico.

Congelación

- Deje siempre que los alimentos se descongelen en un recipiente que permita el drenaje del agua procedente de la descongelación.
- No exceda la capacidad máxima de congelación permitida cuando congele alimentos frescos (Ver la sección "Congelación").
- No dé a los niños helados o cubitos de hielo directamente del congelador.
La baja temperatura puede provocar quemaduras en los labios.
- No vuelva a congelar alimentos descongelados; deben consumirse en 24 horas. Únicamente pueden volver a congelarse aquellos alimentos que previamente se hayan cocinado.
- No retire alimentos congelados con las manos húmedas.
- Almacene únicamente alimentos frescos y en perfecto estado.
- Use siempre envases adecuados para evitar la propagación de olores o el deterioro de los alimentos.
- Almacene los alimentos precongelados conforme a las instrucciones proporcionadas en los envases.
- Congele alimentos cocinados en pequeñas cantidades. Con ello se obtiene una rápida congelación y se conserva la calidad de los alimentos.
- No congele líquidos en botellas o recipientes firmemente cerrados.
Dichos recipientes o botellas pueden estallar a bajas temperaturas.
- Lleve los alimentos precongelados en bolsas adecuadas y colóquelos en el congelador lo antes posible.
Descongele siempre los alimentos en el compartimento del frigorífico.

Ejemplos de Utilización

Vino blanco, cerveza y agua mineral	Enfriar antes de usar
Plátanos	No guardar en el frigorífico
Pescado o despojos	Guardar sólo en bolsas de polietileno
Queso	Utilizar recipientes herméticos o bolsas de polietileno. Para un mejor resultado sacar del frigorífico una hora antes de consumir.
Melones	Guardar sólo durante un periodo de tiempo breve. Utilizar envoltorios o envases herméticos
Carne cruda y aves	No almacenar junto con alimentos delicados tales como alimentos ya cocinados o leche

Colocación de los alimentos

Estantes del compartimento congelador	Alimentos congelados diversos tales como carnes, pescados, helados, verduras, etc.
Huevera	Huevos
Estantes del compartimento refrigerador	Alimentos en cazuelas, platos cubiertos y recipientes cerrados
Estantes de la puerta del compartimento refrigerador	Alimentos o bebida en envases pequeños (leche, zumos de frutas, cerveza, etc.)
Cajón de frutas y verduras	Verduras y frutas
Compartimento para hielo	Productos delicados (queso, mantequilla, embutidos, etc.)

Ajustes recomendados

Compartimento congelador Ajuste	Compartimento frigorífico Ajuste	Explicaciones
-18 o -20 °C	4°C	Estos son los valores de uso recomendados.
-22 o -24 °C	4 °C	Se recomiendan estos valores cuando la temperatura ambiente rebasa los 30 °C.
Congelación rápida	4 °C	Se utiliza para congelar los alimentos rápidamente. El frigorífico volverá a su modo de funcionamiento previo una vez finalizado el proceso.
-18 °C o menos	2 °C	Si cree que el compartimento frigorífico no está suficientemente frío debido a las altas temperaturas ambientales o por la frecuente apertura y cierre de la puerta.
-18 °C o menos	Refrigeración rápida	Puede utilizarlo cuando haya un exceso de carga en el compartimento o bien si desea enfriar sus alimentos rápidamente. Se recomienda activar la función de refrigeración rápida 4-8 horas antes de colocar los alimentos.

Ruidos normales de funcionamiento

Su aparato emitirá ruidos de funcionamiento perfectamente normales producidos por su sistema de refrigeración;

- Los gorgoteos, silbidos, o burbujeos están provocados por el líquido refrigerante que circula por el sistema de refrigeración. Dichos ruidos pueden oírse durante breves instantes una vez detenido el compresor.
- Los ruidos repentinos como chasquidos o pequeñas descargas ocurren a causa de la dilatación y contracción de las paredes interiores o de algunos componentes dentro de los compartimentos.
- Los zumbidos y pitidos son emitidos por el compresor. Estos ruidos son ligeramente más altos cuando se pone en marcha el compresor y se reducen al alcanzar el aparato la temperatura de funcionamiento correcta.

Asimismo, para evitar vibraciones o ruidos molestos, comprobar que:

- Su frigorífico se asienta nivelado sobre los cuatro pies.
- El aparato no se halla en contacto con la pared, objetos cercanos y armarios o muebles de cocina.
- Las latas, botellas o platos dentro del frigorífico no se tocan o solapan unos con otros.
- Todos los estantes y cajones se hallan colocados de manera correcta dentro de los compartimentos y las puertas del frigorífico.

Consejos prácticos para la reducción del consumo de electricidad

1. Asegúrese de que el aparato esté ubicado en zonas bien ventiladas, lejos de cualquier fuente de calor (cocina, radiador, etc.). Al mismo tiempo, el aparato debe ubicarse de tal modo que se evite la incidencia sobre él de la luz solar directa.
2. Deposite en el frigorífico lo antes posible los alimentos refrigerados o congelados que adquiriera, especialmente en verano. Se recomienda utilizar bolsas térmicas para transportar los alimentos hasta su hogar.

3. Se recomienda descongelar los paquetes de alimentos que saque del compartimento congelador en el compartimento frigorífico. Para ello, deposite el paquete que vaya a descongelar en un recipiente que evite que el agua procedente de la descongelación se derrame en el interior del compartimento frigorífico. Se recomienda iniciar el proceso de descongelación al menos 24 horas antes de utilizar los alimentos congelados.
4. Recomendamos abrir la puerta el menor número de veces posible.
5. No deje abierta la puerta del frigorífico más tiempo del necesario, y asegúrese de cerrar bien la puerta cada vez que la abra. Cuando las puertas están abiertas, entra aire caliente en los compartimentos frigorífico y congelador y el aparato consume más energía para enfriar los alimentos. Así pues, evite abrir las puertas con frecuencia para ahorrar energía y mantener los alimentos a una temperatura de almacenamiento ideal.
6. El volumen máximo de almacenamiento de alimentos congelados se obtiene al retirar los cajones superior y central del compartimento congelador. El consumo energético declarado para el frigorífico corresponde al funcionamiento con el compartimento congelador lleno y sin utilizar los cajones central y superior.
7. No bloquee la rejilla del ventilador del congelador colocando alimentos delante de ella. Debe haber un espacio de como mínimo 3 cm delante de la rejilla del ventilador del congelador para permitir el flujo de aire necesario para enfriar el compartimento de manera eficiente.
8. Si no tiene previsto almacenar alimentos en el compartimento de alimentos frescos, active la función Eco Fuzzy para ahorrar energía. El compartimento del congelador seguirá desempeñando su función con total normalidad.
9. Active la función de ahorro de energía. Cuando la función de ahorro de energía está activa, todos los iconos de la pantalla se apagarán, excepto el icono de ahorro de energía. Todos los iconos se iluminarán si se abre la puerta de los alimentos frescos o se toca la pantalla.
10. Las temperaturas recomendadas son +4 °C para el compartimento de alimentos frescos y -20 °C para el compartimento congelador respectivamente.

Resolución de problemas

1- El aparato no funciona a pesar de estar encendido.

- Compruebe que el cable de alimentación esté correctamente conectado
- Compruebe si la alimentación eléctrica es correcta o si ha saltado algún disyuntor.
- Verifique que el control de temperatura esté correctamente ajustado.

2- Hay una interrupción de la corriente eléctrica.

Mantenga cerradas las puertas del aparato. Los alimentos congelados no se verán afectados si la interrupción de la corriente es de una duración inferior al "Tiempo de 'Conservación sin Corriente'" (en horas) indicado en el folleto de Características Técnicas. Si la interrupción supera dicho periodo, compruebe el estado de los alimentos y consúmalos de inmediato.

Puede también cocinar la comida descongelada y volver a congelarla.

3- La luz interior no funciona.

Compruebe el suministro de corriente eléctrica.

Compruebe la instalación de la bombilla. Desenchufe el cable de alimentación antes de verificar la bombilla. (Ver también la sección "Sustitución de la luz interior")

4- Se activa la alarma de alta temperatura

Si la temperatura real del compartimento del congelador es demasiado alta, el icono de alarma de la pantalla (**Fig. 2/1**) se ilumina. El icono de alarma se apaga una vez la temperatura del congelador vuelve a los valores normales.

La alarma de alta temperatura puede activarse debido a las siguientes situaciones:

- a) El compartimento de alimentos está caliente
- b) Presencia de aire caliente en el compartimento del congelador
- c) La puerta del congelador permanece abierta durante un periodo prolongado

Si la alarma de temperatura alta permanece activada durante más de 24 horas, póngase en contacto con el servicio de atención al cliente.

La alarma de alta temperatura no se activará durante las 24 horas siguientes a la conexión del aparato a la red eléctrica.

5- Presencia de mensajes de error y de la alarma

En caso de que se produzca alguna anomalía durante la conexión del electrodoméstico, el icono de alarma de la pantalla parpadeará (**Fig. 2/1**) junto con el mensaje de error pertinente.

En caso de que aparezcan ciertos caracteres (E0, E3, ..etc.) en la pantalla, póngase en contacto con el servicio de atención al cliente.

El icono de alarma se apagará una vez subsanado el problema.

6- Anomalía en la temperatura real del frigorífico

El electrodoméstico realiza el proceso de refrigeración teniendo en cuenta la temperatura seleccionada para el frigorífico. La temperatura real del frigorífico mostrada en la pantalla alcanzará la temperatura seleccionada una vez los productos depositados estén suficientemente fríos.

Puede que se produzcan algunas oscilaciones en la temperatura real del frigorífico mostrada en la pantalla, debido a:

- a) la frecuente apertura y cierre de la puerta del frigorífico
- b) Se depositan productos calientes en el interior del frigorífico
- c) La puerta del frigorífico se deja abierta durante periodos prolongados

7- Otros posibles fallos de funcionamiento

No todos los fallos de funcionamiento requieren la intervención de nuestro servicio técnico. A menudo puede usted resolver el problema sin recurrir dicho servicio.

Antes de solicitar la intervención de nuestro personal, le rogamos compruebe si el fallo ha sido causado por un manejo inadecuado del aparato. Si es así, y solicita la intervención, se le cobrará por la misma, incluso aunque el electrodoméstico se encuentre aún en garantía.

Si el problema persiste, por favor, póngase en contacto con su distribuidor o su servicio técnico. Por favor tenga a mano el tipo y el número de serie de su aparato antes de llamar. La etiqueta de datos técnicos se encuentra en el interior del frigorífico.

Alarma de puerta abierta

El electrodoméstico dispone de una alarma acústica que avisa al usuario en caso de que la puerta del frigorífico permanezca abierta durante más de un minuto. La alarma recordará periódicamente al usuario que la puerta del frigorífico permanece abierta.

La puerta del congelador no dispone de alarma acústica.

Para detener la alarma acústica, basta con pulsar cualquiera de los botones de la pantalla o bien cerrar la puerta. De esta manera, la alarma se detendrá momentáneamente.

Inversión de las puertas

La puerta del frigorífico se ha diseñado para abrirse a ambos lados, según lo que sea más cómodo. Si se desea que la puerta se abra hacia el otro lado, es necesario llamar al servicio de mantenimiento autorizado más cercano para obtener ayuda



Este producto incorpora el símbolo de recogida selectiva de residuos de equipos eléctricos y electrónicos.

Ello significa que este producto debe ser manipulado teniendo en cuenta la Directiva Europea 2002/96/EC, en orden de ser reciclado o recuperado para minimizar su impacto en el medio ambiente. Para más información rogamos contacte con las autoridades locales o regionales más próximas a su domicilio.

Los productos electrónicos no incluidos en el proceso de recogida selectiva son potencialmente peligrosos para el medio ambiente y la salud humana debido a la presencia de ciertas sustancias.

Herzlichen Glückwunsch zum Kauf unseres Produktes, das Ihnen ganz sicher viele Jahre lang gute Dienste leisten wird.

Wichtige Hinweise zu Ihrer Sicherheit!

Bitte lesen Sie die Bedienungsanleitung komplett durch. Sie enthält wichtige Informationen zum Betrieb Ihres neuen Gerätes. Wenn Sie sich nicht an die Anweisungen halten, verlieren Sie dadurch eventuell das Recht auf kostenlose Leistungen während der Garantiezeit. Bitte bewahren Sie diese Anleitung an einem sicheren Ort auf, geben Sie es an künftige Benutzer des Gerätes weiter.

- Schließen Sie Ihr Gerät nicht an die Stromversorgung an, solange nicht alle Verpackungsmaterialien und Transportsicherungen entfernt wurden.
- Wenn der Transport in waagerechter Lage durchgeführt wurde, lassen Sie das Gerät mindestens 4 Stunden aufrecht stehen, ehe Sie es einschalten, damit sich das Kühlsystem setzen kann.
- Dieses Gerät darf nur für seinen bestimmungsgemäßen Einsatzzweck verwendet werden: also zum Lagern und Einfrieren von Lebensmitteln.
- Wir raten davon ab, dieses Gerät in unbeheizten, kalten Räumen zu betreiben, wie in Garagen, Lagerräumen, Anbauten, Schuppen, Außenbereichen, und so weiter. Siehe „Aufstellungsort“.
- Achten Sie bei der Lieferung darauf, dass das Produkt nicht beschädigt ist und dass sich sämtliche Teile und Zubehörteile in einwandfreiem Zustand befinden.
- Arbeiten Sie niemals mit einem beschädigten Gerät; falls irgendwelche Zweifel bestehen sollten, fragen Sie beim Händler nach.
- Lassen Sie nicht zu, dass Kinder mit dem Gerät spielen.
- Setzen oder stellen Sie sich nicht selbst oder Kinder auf das Gerät oder auf ausziehbare Teile.
- Hängen Sie sich nicht an die Tür des Gerätes.
- Das Gerät enthält keine fluorierten Kühlmittel (CFC/HFC), sondern das Kühlmittel Isobutan (R600a): Ein natürliches Gas, das ausgesprochen umweltverträglich ist. (R600a) ist leicht entflammbar. Achten Sie daher darauf, dass der Kühlkreislauf weder beim Transport noch im Betrieb beschädigt wird.

Im Falle einer Beschädigung:

- Vermeiden Sie sämtliche offenen Flammen, Funken und entflammbare Substanzen.
- Lüften Sie den Raum, in dem das Gerät aufgestellt ist, sofort gut durch.
- Austretendes Kühlmittel kann Ihre Augen bei Kontakt verletzen.
- Der Raum, in dem Sie das Gerät aufstellen, darf nicht kleiner als 10 m³ sein.
- Entsorgen Sie das Gerät nicht durch Verbrennen. Die Isolierung Ihres Gerätes enthält brennbare Substanzen (FCKW-frei).
- Ihre örtlichen Behörden informieren Sie über die verfügbaren Entsorgungsweisen und -einrichtungen.

 **Warnung** - Belüftungsöffnungen an Geräteum- und -einbauten dürfen nicht abgedeckt werden.

 **Warnung** - Verwenden Sie zum Beschleunigen des Abtauens ausschließlich vom Hersteller empfohlene mechanische oder sonstige Mittel.

 **Warnung** - Beschädigen Sie nicht den Kühlkreislauf.

 **Warnung** - Verwenden Sie im Lebensmittelaufbewahrungsbereich ihres Gerätes keinerlei elektrischen Geräte, es sei denn, diese werden vom Hersteller empfohlen.

- Vermeiden Sie Berührungen der Metall-Kondensatorröhren an der Rückseite des Gerätes; es besteht Verletzungsgefahr.
- Im Falle einer Fehlfunktion ziehen Sie immer zuerst den Netzstecker oder schalten die Sicherung aus.
- Ehe Sie das Gerät reinigen, ziehen Sie immer den Netzstecker oder schalten die entsprechende Sicherung ab.
Ziehen Sie niemals am Netzkabel – ziehen Sie direkt am Stecker.
- Reparaturen an Elektrogeräten dürfen nur von qualifizierten Fachleuten ausgeführt werden. Wenn die Netzanschlussleitung dieses Gerätes beschädigt wird, muss sie durch den Hersteller oder seinen Kundendienst oder eine ähnlich qualifizierte Person ersetzt werden, um Gefährdungen zu vermeiden.

Transporthinweise

Das Gerät sollte nur in aufrechter Position transportiert werden.

Vergewissern Sie sich vor einem Probelauf im Geschäft, dass die Produktverpackung unversehrt ist.

Falls das Gerät in horizontaler Lage transportiert wird, darf es erst in Betrieb genommen werden, nachdem es nach dem Transport mindestens 4 Stunden aufrecht gestanden hat.

Das Gerät muss vor Regen, Feuchtigkeit und anderen atmosphärischen Einflüssen geschützt werden.

Der Hersteller haftet nicht, wenn Sicherheitshinweise nicht beachtet werden.



Entsorgung

Machen Sie das Gerät zunächst unbrauchbar. Ziehen Sie den Netzstecker und schneiden Sie das Stromkabel ab. Entfernen oder zerstören Sie Schnappverschlüsse oder Riegel, ehe Sie das Gerät entsorgen. Auf diese Weise verhindern Sie, dass sich Kinder selbst einsperren und ihr Leben gefährden können.

Geräteinstallation/Aufstellung

- Betreiben Sie das Gerät nicht in Räumen, in denen die Temperatur unter 10 °C abfallen kann; dies gilt insbesondere nachts und im Winter. In Umgebungen mit geringerer Temperatur arbeitet das Gerät möglicherweise nicht; dadurch wird die Haltbarkeit eingelagerter Lebensmittel reduziert.

- Die Klimaklasse des Gerätes wird in der technischen Broschüre und am Typenschild im Inneren des Gerätes aufgeführt. Die Klimaklasse gibt die zulässigen Umgebungstemperaturen an, wie nachstehend aufgeführt.

Klimaklasse Umgebungstemperaturen

SN	+10 °C bis 32 °C
N	+16 °C bis 32 °C
ST	+16 °C bis 38 °C
T.....	+16 °C bis 43 °C
SN-ST.....	+10 °C bis 38 °C
SN-T.....	+10 °C bis 43 °C

Aufstellungsort

Stellen Sie das Gerät (wie in der Abbildung gezeigt) ausschließlich in trockenen Räumen auf, die gut belüftet werden können.

Vermeiden Sie direkte Sonneneinstrahlung und nahe Wärmequellen wie Herde und Heizungen. Falls dies nicht vermieden werden kann, sollten die folgenden Mindestabstände eingehalten werden:

Elektroherde: 3,00 cm

Heizungen: 3,00 cm

Kühlgeräte: 2,50 cm

- Sorgen Sie für eine ausreichende Belüftung des Gerätes.

- Achten Sie darauf, dass um das Gerät herum genügend Raum ist, um ungehinderte Luftzirkulation zu gewährleisten (**Abbildung 3**).

Bringen Sie die beiden mitgelieferten Distanzstücke aus Kunststoff per Vierteldrehung am Kondensator an der Rückseite des Gerätes an (**Abbildung 4**).

- Das Gerät sollte auf einer ebenen Fläche aufgestellt werden. Die beiden Füße an der Frontseite können nach Bedarf eingestellt werden (**Abbildung 5**). Um sicherzustellen, dass das Gerät gerade steht, drehen Sie die beiden Füße an der Frontseite so lange im oder gegen den Uhrzeigersinn, bis ein stabiler Bodenkontakt gegeben ist.

Die richtige Einstellung der Füße verhindert übermäßige Vibrationen und Geräusche.

Elektrischer Anschluss



Warnung

Dieses Gerät muss geerdet werden.

- Vergewissern Sie sich, dass Stromart und Stromspannung am Aufstellungsort des Gerätes mit den Angaben auf dem Typenschild im Innenraum des Gerätes übereinstimmen.

- Die elektrische Sicherheit des Gerätes ist nur dann gewährleistet, wenn das hausinterne Erdungssystem ordnungsgemäß installiert wurde.

- Achten Sie beim Aufstellen des Gerätes darauf, dass das Stromkabel nicht darunter eingeklemmt wird; dies kann zu Schäden am Kabel führen.

- Sorgen Sie dafür, dass der Stecker stets zugänglich bleibt. Verwenden Sie keine Mehrfachsteckdosen oder Verlängerungskabel

Lernen Sie Ihr neues Gerät kennen



Warnung

Die nachstehenden Angaben über Zubehörteile werden nur zu Ihrer Information erwähnt. Die aufgeführten Zubehörteile müssen nicht exakt mit den Zubehörteilen Ihres Gerätes übereinstimmen.

Abbildung 1

1. Bedienfeld
2. Innenbeleuchtung
3. Frischlebensmittellüfter
4. Weinablage
5. Verstellbare Ablagen
6. Gemüsefachabdeckung
7. Salat- und Gemüsefach
8. Frischbereich
9. Eisschalenhalter und Eisschale
10. Schnelltiefkühlfach
11. Fächer zur Lagerung gefrorener Lebensmittel
12. Einstellbare Füße an der Vorderseite
13. Bereich für Milchprodukte*
14. Ablage für Glasbehälter
15. Flaschenablage
16. Tiefkühlbereichlüfter

* Optional

Die Lüfter sorgen für die richtige Luftzirkulation im Inneren.

Vor der ersten Inbetriebnahme

Bevor Sie Ihr Gerät in Betrieb nehmen, sollten Sie aus Sicherheitsgründen die folgenden Punkte noch einmal kontrollieren:

- Steht das Gerät sicher und gerade auf dem Boden?
- Ist ausreichend Platz für gute Luftzirkulation vorhanden?
- Ist der Innenraum sauber? (Schauen Sie dazu auch in den Abschnitt „Reinigung und Pflege“.)
- Schließen Sie das Gerät nun an die Stromversorgung an.

Der Kompressor schaltet sich ein, beim Öffnen der Kühlschranktür leuchtet die Innenbeleuchtung auf.

Geben Sie noch keine Lebensmittel in das Kühlgerät, solange die gewünschte Temperatur noch nicht erreicht ist.

Einstellen der Betriebstemperatur

Kühl- und Tiefkühlbereichstemperatur lassen sich über das elektronische Display einstellen (**Abbildung 2**)

Das ION-Symbol leuchtet ständig im Display und zeigt an, dass Ihr Gerät mit einem Ionisator ausgestattet ist.

Der Ionisator ist ein elektronisches Gerät, das die Luft im Kühlbereich von Bakterien befreit. Ein spezieller Algorithmus steuert den Einsatz dieses Gerätes in bestimmten Zeitabständen.

Beim Öffnen der Kühlbereichtür schaltet sich der Ionisator automatisch ab.

Doppeltes Kühlsystem

Ihr Kühlgerät ist mit zwei getrennten Kühlsystemen für Kühl- und Tiefkühlbereich ausgestattet. Dadurch vermischte sich die Luft im Kühlbereich nicht mit der Luft im Tiefkühlbereich.

Durch die Trennung der Kühlsysteme kühlt Ihr Gerät erheblich schneller als viele andere Kühlgeräte.

Auch die Gerüche der beiden Kühlbereiche bleiben getrennt. Darüber hinaus sparen Sie Energie, da auch das Abtauen getrennt erfolgt.

Anzeigefeld

Abbildung 2

Das Anzeigefeld ermöglicht Ihnen die Einstellung der Temperatur und die Steuerung anderer Funktionen, ohne dass Sie die Tür des Geräts öffnen müssen. Drücken Sie einfach die die Inschriften auf den entsprechenden Tasten zur Funktionseinstellung.

1. Stromausfall-/Hochtemperatur-/Fehler-Warnanzeige

Diese Anzeige (!) leuchtet bei einem Stromausfall, zu hohen Innentemperaturen und sonstigen Fehlern.

Bei längeren Stromausfällen blinkt die höchste Temperatur, die der Tiefkühlbereich erreichen kann, in der digitalen Anzeige. Nach der Kontrolle der Lebensmittel im Tiefkühlfach (⚡) drücken Sie den Alarm-Aus-Knopf um die Warnung zu löschen. Bitte beachten Sie den Abschnitt „Empfohlene Problemlösungen“ in Ihrer Anleitung, falls Sie bemerken, dass diese Leuchte eingeschaltet ist.

2. Energiesparfunktion (Display aus):

Wenn die Produktüren für längere Zeit geschlossen bleiben, wird die Energiesparfunktion nach 1 Minute automatisch aktiviert und das Energiespar-Symbol leuchtet auf. (⚡) Bei aktiver Energiesparfunktion erlöschen sämtliche Display-Symbole mit Ausnahme des Energiesparsymbols. Die Energiesparfunktion wird aufgehoben, sobald Tasten betätigt werden oder die Tür geöffnet wird. Das Display zeigt wieder die normalen Symbole. Die Energiesparfunktion wird während der Lieferung ab Werk aktiviert und kann nicht aufgehoben werden.

3. Schnellkühlfunktion

Drücken Sie diese Taste, um die Schnellkochfunktion zu aktivieren oder zu

deaktivieren (⏸)

ⓘ Die Schnellkühlfunktion nutzen Sie, wenn Sie Lebensmittel im Kühlbereich besonders schnell abkühlen möchten. Wenn Sie große Mengen frischer Lebensmittel kühlen möchten, sollten Sie diese Funktion vor dem Einlagern der Lebensmittel einschalten.

ⓘ Sofern Sie diese Funktion nicht vorzeitig abschalten, wird das Schnellkühlen beendet, sobald die nötige Temperatur erreicht ist, spätestens jedoch nach 1 Stunden.

ⓘ Diese Funktion wird nach einem Stromausfall nicht automatisch wieder eingeschaltet!

4. Kühlbereichtemperatur-Einstelltaste

Durch mehrmaliges Drücken dieser Taste stellen Sie die Kühlbereichtemperatur auf 8 °, 7 °, 6 °, 5 °, 4°, 3 °, 2 °, 1 °, 8 °C ... ein. Stellen Sie den Kühlbereich mit dieser Taste auf die gewünschte Temperatur ein. (°C)

5. Urlaubsfunktion

Um die Urlaubsfunktion zu aktivieren, drücken Sie diese Taste (⏸) für 3 Sekunden und die Urlaubsfunktionsanzeige (⏸) wird aktiviert. Wenn die Urlaubsfunktion aktiv ist, erscheint „-“ in der Kühlbereichtemperaturanzeige; der Kühlbereich wird nun nicht mehr aktiv gekühlt. Wenn diese Funktion aktiv ist, sollten keine Lebensmittel im Kühlbereich aufbewahrt werden. Andere Bereiche werden entsprechend der eingestellten Temperatur weiterhin gekühlt. Um diese Funktion aufzuheben, drücken Sie die Taste **Urlaubsfunktion** erneut.

6. Alarm-Aus-Warnung:

Bei einem Stromausfall/Temperaturalarm drücken Sie nach Befüllen des Tiefkühlbereichs mit Lebensmitteln die Alarm-aus-Taste (⚡) zum Aufheben der Warnung..

7. Tastensperre

Halten Sie die Tastensperre-Taste (⏸) 3 Sekunden lang gedrückt. Das Tastensperre-Symbol (⏸) leuchtet auf, die Tastensperre ist aktiv. Bei aktiver Tastensperre reagiert das Gerät nicht auf Tastenbetätigungen. Halten Sie die Tastensperre-Taste noch einmal 3 Sekunden lang gedrückt. Das Tastensperre-Symbol erlischt, die Tastensperre wird abgeschaltet.

Drücken Sie die Taste **Tastensperre**, wenn Sie eine Änderung der Temperatureinstellung des Kühlschranks verhindern wollen (⏸).

8. Öko-Fuzzy

Halten Sie die Öko-Fuzzy-Taste einmal gedrückt, um die Eco-Fuzzy-Funktion zu aktivieren. Spätestens sechs Stunden später arbeitet Ihr Kühlgerät besonders ökonomisch; die Energiesparanzeige leuchtet (⏸). Drücken und halten Sie die Öko-Fuzzy-Taste zum Deaktivieren der Öko-Fuzzy-Funktion 3 Sekunden. Diese Anzeige leuchtet nach 6 Stunden auf, wenn Öko-Fuzzy aktiv ist.

9. Tiefkühlbereichstemperatur-Einstelltaste

Durch mehrmaliges Drücken dieser Taste stellen Sie die Tiefkühlbereichstemperatur auf -18 °, -19 °, -20 °, -21 °, -22 °, -23 °, -24 °, -18 °C, ... ein. Mit dieser Taste stellen Sie die gewünschte Temperatur des Tiefkühlbereiches ein. ()

10. Eisbereiter-aus-Anzeige (Nur bei Produkten mit icematic Maschine)

Zeigt an, ob der Eisbereiter ein- oder ausgeschaltet ist. () Bei der Einstellung Ein ist der Eisbereiter abgeschaltet. Zum Einschalten des Eisbereiters halten Sie die Ein-/Austaste 3 Sekunden lang gedrückt.

 Bei Auswahl dieser Funktion wird kein Wasser mehr aus dem Tank zugeführt. Bereits vorbereitetes Eis kann aber nach wie vor aus dem Eisbereiter entnommen werden.

11. Schnellgefriertaste/Eisbereiter-ein/aus-Taste

Mit dieser Taste schalten Sie die Schnellgefrierfunktion ein und aus. Wenn diese Funktionen aktiv ist, wird der Tiefkühlbereich besonders stark (über die eingestellte Temperatur hinaus) gekühlt. ()

 Zum Ein- und Ausschalten des Eisbereiters halten Sie die Taste 3 Sekunden lang gedrückt (nur bei Produkten mit icematic Maschine). Die Schnellgefrierfunktion nutzen Sie, wenn Sie die Lebensmittel im Tiefkühlbereich besonders schnell abkühlen möchten. Wenn Sie große Mengen frischer Lebensmittel kühlen möchten, sollten Sie diese Funktion vor dem Einlagern der Lebensmittel einschalten.

 Sofern Sie diese Funktion nicht vorzeitig abschalten, wird das Schnellgefrieren beendet, sobald die nötige Temperatur erreicht ist, spätestens jedoch nach 25 Stunden.

Kühlen

Lagern von Lebensmitteln

Der Kühlbereich ist zur kurzfristigen Lagerung von frischen Lebensmitteln und Getränken vorgesehen.

Lagern Sie Milchprodukte im dafür vorgesehenen Bereich des Kühlschranks.

Flaschen können Sie im Flaschenhalter oder in der Flaschenablage der Tür aufbewahren.

Rohes Fleisch geben Sie am besten in einen Polyethylen-Beutel (PE) und lagern diesen auf der zweitobersten Ablage des Kühlschranks.

Lassen Sie heiße Speisen und Getränke immer erst auf Raumtemperatur abkühlen, bevor Sie diese in den Kühlschrank stellen.

Wir empfehlen, keine gefrorenen Lebensmittel über der Gemüsefachabdeckung aufzutauen.

Die restlichen Ablagen können Sie auch zum Auftauen verwenden.



Achtung

Lagern Sie hochprozentigen Alkohol nur aufrecht stehend und fest verschlossen.



Achtung

Lagern Sie keine explosiven Substanzen oder Behälter mit brennbaren Treibgasen (Sprühsahne, Sprühdosen, usw.) im Kühlgerät. Es besteht Explosionsgefahr.

Gefrieren

Einfrieren von Lebensmitteln

Der Gefrierbereich ist mit dem Symbol  gekennzeichnet.

In Ihrem Gerät können Sie frische Nahrungsmittel einfrieren und auch bereits gefrorene Lebensmittel lagern. Bitte beachten Sie dazu die Empfehlungen auf der Verpackung der Lebensmittel.



Achtung

Frieren Sie keine kohlenensäurehaltigen Getränke ein: Die Flaschen können beim Einfrieren platzen.

Gehen Sie umsichtig mit gefrorenen Produkten wie farbigen Eiswürfeln um. Überschreiten Sie die Tiefkühlkapazität Ihres Geräts innerhalb von 24 Stunden nicht. Beachten Sie dazu die technische Broschüre. Um eine hohe Qualität der Lebensmittel zu bewahren, müssen Nahrungsmittel so schnell wie möglich eingefroren werden. Dadurch sollte die Gefrierkapazität nicht überschritten werden und die Innentemperatur des Kühlgerätes nicht ansteigen.



Achtung

Trennen Sie bereits gefrorene Lebensmittel grundsätzlich von Nahrungsmitteln, die gerade erst in des Kühlgerät gegeben wurden.

Beim Einfrieren heißer Speisen arbeitet der Kompressor so lange, bis die Lebensmittel komplett gefroren sind. Dies kann vorübergehend zu einer stärkeren Abkühlung des Kühlbereiches führen.

Machen Sie sich keine Sorgen, falls sich die Gerätetüren kurz nach dem Schließen nur mit Mühe öffnen lassen sollten. Dies liegt daran, dass sich die Druckunterschiede zwischen Innenraum und Umgebung erst einmal ausgleichen müssen. Nach ein paar Minuten lässt sich die Tür ganz normal öffnen.

Nach dem Schließen der Tür hören Sie ein Vakuumgeräusch. Dies ist völlig normal.

Kühlfach

Durch Herausnehmen der Snack-Ablage(n) können Sie das Volumen Ihres Kühlschranks vergrößern. Ziehen Sie die Ablage bis zum Anschlag zu sich hin. Heben Sie das Vorderteil etwa 1 cm weit an, ziehen Sie die Ablage anschließend ganz heraus.

In diesen Ablagen können Sie Lebensmittel lagern, die Sie kurz darauf einfrieren möchten. Diese Bereich eignet sich auch für Lebensmittel, die Sie ein paar Grad unterhalb der regulären Kühlbereichtemperatur aufbewahren möchten.



Herstellung von Eiswürfeln

Füllen Sie die Eiswürfelschale zu etwa 3/4 mit Wasser und stellen Sie diese ins Tiefkühlfach. Sobald sich das Wasser in Eis verwandelt hat, können Sie die Eiswürfel herausnehmen. Benutzen Sie niemals scharfe Gegenstände wie Messer oder Gabeln zum Herauslösen der Eiswürfel. Es besteht Verletzungsgefahr!

Lassen Sie die Eiswürfel lieber etwas antauen oder tauchen Sie den Boden der Schale einen Moment lang in Wasser.

Abtauen des Gerätes

Ihr Gerät ist ein Kühlschranks ohne Reifbildung. Das bedeutet, dass sich kein Eis im Lebensmittelbereich anlagert.

Das Gerät taut sich daher bei Bedarf automatisch über eine Verdunstungsvorrichtung ab. Das Wasser sammelt sich in einem Reservoir an der Rückseite des Gerätes und verdunstet durch die Kompressorwärme automatisch (**Abbildungen 6**).

Achten Sie darauf, dass das Reservoir richtig oberhalb des Kompressors angebracht ist.



Warnung!

Die Lüfter sorgen für die Zirkulation kalter Luft innerhalb des Gerätes. Schieben Sie niemals Gegenstände durch die Schutzabdeckung. Achten Sie darauf, dass Kinder nicht mit den Lüftern spielen.

Lagern Sie niemals Behälter mit entflammenden Treibgasen (z. B. Sahnespender, Spraydosen, usw.) oder explosiven Stoffen.

Decken Sie niemals Ablagen mit Folien oder ähnlichen Materialien ab; dies behindert die Luftzirkulation.

Gestatten Sie Kindern nicht, mit dem Gerät oder den Bedienelementen zu spielen.

Verhindern Sie ein Blockieren der Lüfter und ihrer Abdeckungen, damit das Gerät stets optimal arbeiten kann. (**Abbildungen 9 und 10**)

Warnung!

Ihr Gerät ist mit zwei Kühlkreislüftern ausgestattet, die für die gute Kühlleistung des Gerätes sehr wichtig sind. Achten Sie darauf, dass die Lüfter nicht blockiert werden und dadurch anhalten; dies kann zum Beispiel geschehen, wenn Lebensmittel dagegen stoßen. Ein blockierter Lüfter kann zum Ansteigen der Innentemperatur und zum Auftauen führen.

Beleuchtung auswechseln

Die Innenbeleuchtung Ihres Kühlschranks sollte ausschließlich vom autorisierten Kundendienst ausgetauscht werden.

Die Glühbirnen für dieses Haushaltsgerät sind für Beleuchtungszwecke nicht geeignet. Die beabsichtigte Aufgabe dieser Lampe ist es den Benutzer zu ermöglichen die Plazierung der Lebensmittel in den Kühlschrank / Eiskühltruhe sicher und bequem vorzunehmen.

Die in diesem Gerät verwendeten Lampen müssen extremen physikalischen Bedingungen, wie z. B. Temperaturen von -20°C, standhalten.

Reinigung und Pflege

Innen- und Außenflächen



Achtung

Vor dem Reinigen des Gerätes ziehen Sie immer den Netzstecker oder schalten die Sicherung aus.

Reinigen Sie die Außenseite mit lauwarmem Wasser und einem milden Reinigungsmittel.

Verwenden Sie niemals scharfe Reinigungsmittel, Scheuermittel oder saure Reiniger.

Wischen Sie den Innenraum trocken.

Achten Sie darauf, dass kein Wasser an die elektrischen Anschlüsse der Temperatursteuerung oder der Innenbeleuchtung gerät.

Falls Sie das Gerät längere Zeit nicht benutzen sollten, ziehen Sie den Netzstecker und nehmen sämtliche Lebensmittel heraus. Reinigen Sie das Gerät und lassen Sie die Tür geöffnet.

Um das Äußere des Gerätes ansprechend zu erhalten, können Sie die Außenflächen und das Tür-Zubehör mit Silikonwachs polieren.

Reinigen Sie den Kondensator an der Rückseite des Gerätes einmal jährlich mit einer Bürste oder einem Staubsauger. Staubansammlungen führen zu höherem Energieverbrauch.

Überprüfen Sie die Türdichtungen in regelmäßigen Abständen.

Reinigen Sie diese lediglich mit etwas Wasser und wischen Sie sie danach gründlich trocknen.

Reinigung von Zubehörteilen

Türablagen:

Nehmen Sie sämtliche Lebensmittel aus den Türablagen heraus.

Heben Sie die Abdeckung der Ablage an und ziehen Sie diese zur Seite weg.

Nehmen Sie den Boden der Ablage heraus, indem Sie diesen nach oben drücken.

Sammelbehälter (Pfanne):

Achten Sie darauf, dass die Pfanne an der Rückwand des Gerätes immer sauber ist.

Lösen Sie den Schnappverschluss der Pfanne vorsichtig vom Kompressor, indem Sie mit einem Werkzeug (z. B. einem Schraubenzieher) sanft dagegen drücken; auf diese Weise können Sie die Pfanne herausnehmen.

Heben Sie die Pfanne an, reinigen Sie diese und wischen Sie sie trocken.

Setzen Sie die Teile in umgekehrter Reihenfolge wieder zusammen.

Gemüsefach oder Schubladen:

Schubladen ziehen Sie zum Reinigen so weit wie möglich heraus, kippen sie nach oben und ziehen sie dann komplett heraus (**Abbildungen 7-8**).

Praktische Tipps und Hinweise

Kühlen

- Säubern Sie frische Lebensmittel und Gemüse, bevor Sie sie in das Gemüsefach legen.
- Bevor Sie Nahrungsmittel in den Kühlschrank legen, wickeln Sie sie ein oder geben sie in einen geeigneten Behälter.
- Geben Sie Nahrungsmittel, die sich nicht zur Lagerung bei niedrigen Temperaturen eignen (zum Beispiel Ananas, Melonen, Gurken, Tomaten, usw.), zuvor in Polyethylenbeutel (PE).
- Stark riechende Lebensmittel oder Lebensmittel, die leicht den Geruch anderer Lebensmittel annehmen, sollten luft- und geruchsdicht verpackt werden.
- Bewahren Sie frische Lebensmittel getrennt von bereits zubereiteten Lebensmitteln auf, damit sich keine Bakterien ausbreiten können.
- Bewahren Sie frisches Fleisch nicht länger als zwei bis drei Tage im Kühlschrank auf.
- Holen Sie Reste von Lebensmitteln aus Konserven aus der Dose heraus und geben Sie diese in einen geeigneten Behälter.
- Beachten Sie das Mindesthaltbarkeitsdatum auf der Verpackung des Lebensmittels.
- Achten Sie darauf, die Luftzirkulation im Innenraum des Gerätes nicht zu behindern.
- Bewahren Sie niemals gefährliche oder gar giftige Substanzen in Ihrem Kühlgerät auf.
- Überprüfen Sie Lebensmittel, die über eine längere Zeit gelagert wurden, ob sie sich noch zum Verzehr eignen.
- Bewahren Sie frische und bereits zubereitete Lebensmittel nicht im selben Behälter auf.
- Um unnötigen Energieverbrauch zu vermeiden, halten Sie die Tür nur so lange wie nötig geöffnet.
- Entfernen Sie Eisansammlungen niemals mit harten oder scharfen Gegenständen.
- Geben Sie keine heißen Speisen in das Gerät.

Gefrieren

- Geben Sie Lebensmittel zum Auftauen in einen Behälter, aus dem das Tauwasser ablaufen kann.
- Achten Sie beim Einfrieren frischer Lebensmittel darauf, die maximal zulässige Gefrierkapazität nicht zu überschreiten (lesen Sie dazu im Abschnitt „Gefrieren“ nach).
- Geben Sie Kindern keine Eiscreme und kein Wassereis, das Sie gerade eben dem Tiefkühlfach entnommen haben.
Die niedrigen Temperaturen können zu Erfrierungen an den Lippen führen.
- Frieren Sie aufgetaute Lebensmittel nicht wieder ein; aufgetaute Lebensmittel müssen innerhalb von 24 Stunden verbraucht werden. Ausschließlich gekochte Nahrungsmittel dürfen wieder eingefroren werden.
- Nehmen Sie gefrorene Lebensmittel nicht mit feuchten Händen heraus.
- Lagern Sie nur frische und einwandfreie Lebensmittel.
- Verwenden Sie grundsätzlich geeignetes Verpackungsmaterial, damit Lebensmittel keine Fremdgerüche annehmen oder verderben.
- Halten Sie sich beim Lagern von handelsüblichen Tiefkühl Speisen an die Hinweise auf der Verpackung.
- Frieren Sie zubereitete Nahrungsmittel in kleinen Mengen ein. Dadurch braucht das Einfrieren nur wenig Zeit, die Qualität des Lebensmittels bleibt erhalten.
- Frieren Sie Flüssigkeiten nicht in dicht verschlossenen Flaschen oder Behältern ein. Die Flaschen/Behälter können bei niedrigen Temperaturen platzen.
- Transportieren Sie gefrorene Lebensmittel in geeigneten Taschen und geben Sie sie so schnell wie möglich in das Gefrierfach.
Tauen Sie Tiefkühlkost immer im Kühlschrank auf.

Anwendungsbeispiele

Weißwein, Bier und Mineralwasser	Vor dem Verzehr kühlen
Bananen	Nicht im Kühlschrank lagern
Fisch oder Innereien	Nur in Polyethylenbeuteln lagern
Käse	Luftdichte Behälter oder Polyethylenbeutel verwenden; am besten eine Stunde vor dem Verzehr aus dem Kühlschrank nehmen
Melonen	Nur kurzzeitig lagern, luftdicht einwickeln oder verpacken
Rohes Fleisch und Geflügel	Nicht zusammen mit empfindlichen Lebensmitteln wie gekochter Nahrung oder Milch lagern

Lebensmittel platzieren

Tiefkühlbereich-Ablagen	Verschiedene gefrorene Lebensmittel wie Fleisch, Fisch, Speiseeis, Gemüse etc.
Eierhalter	Eier
Kühlbereich-Ablagen	Lebensmittel in Pfannen, Töpfen, auf abgedeckten Tellern, in geschlossenen Behältern
Kühlbereich-Türablagen	Kleine, verpackte Lebensmittelprodukte oder Getränke (zum Beispiel Milch, Saft und Bier)
Gemüsefach	Gemüse und Früchte
Frischbereich	Milch- und Wurstprodukte (Käse, Butter, Salami und dergleichen)

Einstellungsempfehlungen

Tiefkühlbereich Einstellung	Kühlbereich Einstellung	Erläuterungen
-18 °C oder -20 °C	4 °C	Dies ist die allgemein empfohlene Einstellung.
-22 °C oder -24 °C	4 °C	Diese Einstellungen empfehlen wir bei Umgebungstemperaturen über 30 °C.
Schnellgefrieren	4 °C	Diese Funktion nutzen Sie zum Einfrieren von Lebensmitteln in kurzer Zeit. Nach Abschluss wechselt Ihr Kühlschrank wieder zur zuvor eingestellten Betriebsart.
-18 °C und kälter	2 °C	Halten Sie sich an diese Einstellung, falls Sie meinen, dass der Kühlbereich aufgrund zu hoher Außentemperatur, der Nähe zu Wärmequellen oder zu häufiges Öffnen und Schließen der Kühlschranktür nicht kalt genug wird.
-18 °C und kälter	Schnellkühlen	Verwenden Sie diese Einstellung, wenn der Kühlbereich überladen ist oder Sie die Inhalte schneller abkühlen möchten. Wir empfehlen, die Schnellkühlfunktion 4 bis 8 Stunden vor dem Einlagern frischer Lebensmittel einzuschalten.

Normale Betriebsgeräusche

Während des Betriebs Ihres Kühlgerätes können einige Geräusche vom Kühlsystem erzeugt werden, die völlig normal sind:

- Gurgelnde, zischende oder blubbernde Geräusche entstehen durch den Umlauf des Kühlmittels im Kühlsystem. Diese Geräusche können auch nach dem Stoppen des Kompressors noch einige Zeit zu hören sein.
- Kurze Knackgeräusche entstehen durch Ausdehnen und Zusammenziehen der Innenwände und Fächer innerhalb des Gehäuses.
- Summende, pulsierende oder hohe Summgeräusche werden durch den Kompressor erzeugt. Diese Geräusche können beim Anlauf des Kompressors etwas lauter sein und werden leiser, wenn das Gerät seine Betriebstemperatur erreicht hat.

Damit es nicht zu unnötigen Vibrationen und störenden Geräuschen kommt, achten Sie darauf, dass:

- Ihr Kühlschrank komplett gerade auf allen vier Füßen steht.
- Ihr Kühlschrank keine Wände, angrenzende Objekte sowie Küchenschränke oder sonstige Möbel berührt.
- Sich Dosen, Flaschen oder Geschirr im Inneren des Kühlschranks nicht berühren und zu rattern beginnen.
- Sämtliche Ablagen und Fächer richtig im Innenraum des Kühlschranks und der Türen angebracht sind.

Praktische Tipps zum Energiesparen

1. Sorgen Sie dafür, dass das Gerät an einer gut belüfteten Stelle und nicht in der Nähe von Wärmequellen (Herd, Heizung, usw.) aufgestellt wird. Achten Sie gleichzeitig darauf, dass das Gerät nicht im prallen Sonnenlicht steht.
2. Sorgen Sie dafür, dass gekühlte oder gefrorene Speisen so schnell wie möglich in das Gerät gegeben werden; dies gilt natürlich insbesondere im Sommer. Wir empfehlen, Kühltaschen zum Transport von Lebensmitteln zu verwenden.
3. Geben Sie Speisen zum Auftauen in den Kühlbereich. Vergessen Sie nicht, die Speisen in einen Behälter zu geben, damit kein Tauwasser in den Kühlbereich ausläuft. Beginnen Sie mindestens 24 Stunden im Voraus mit dem Auftauen.
4. Versuchen Sie, die Tür so selten wie möglich zu öffnen.
5. Öffnen Sie die Tür des Gerätes nicht unnötig, achten Sie darauf, dass die Tür anschließend wieder richtig geschlossen wird. Bei geöffneten Türen dringt warme Luft in den Kühl- oder Tiefkühlbereich ein, das Gerät braucht mehr Energie zum Kühlen der Lebensmittel. Öffnen Sie die Türen daher möglichst selten – so sparen Sie Energie und lagern Ihre Lebensmittel bei optimalen Temperaturen.
6. Das maximale TK-Stauvolumen wird ohne mittlere und obere Schublade im Tiefkühlfach erreicht. Der Energieverbrauch Ihres Gerätes wurde bei komplett gefülltem Tiefkühlfach ohne mittlere und obere Schublade ermittelt.
7. Achten Sie darauf, dass das Tiefkühlflüster-Gitter nicht durch Lebensmittel blockiert wird. Damit das Fach effizient gekühlt werden kann, muss zur Gewährleistung der erforderlichen Luftzirkulation ein Mindestabstand von 3 cm vor dem Tiefkühlflüster-Gitter eingehalten werden.
8. Wenn Sie keine Lebensmittel im variablen Fach lagern, aktivieren Sie zum Energiesparen bitte die Öko-Fuzzy-Funktion. Der Tiefkühlbereich wird nicht beeinflusst.
9. „Energiesparfunktion“ aktivieren. Wenn die Energiesparfunktion aktiv ist, werden alle Symbole mit Ausnahme des Energiesparsymbols am Display ausgeschaltet. Alle Symbole leuchten, wenn die Kühlbereichstür geöffnet oder das Display berührt wird.
10. Wir empfehlen eine Temperatur von +4 °C im variablen Fach, eine Temperatur von -20 °C im Tiefkühlbereich.

Was mache ich, wenn...

1 - Das Gerät arbeitet nicht, obwohl es eingeschaltet ist.

- Kontrollieren Sie, ob der Netzstecker richtig eingesteckt ist!
- Überprüfen Sie, ob die Stromversorgung arbeitet oder vielleicht eine Sicherung herausgesprungen ist!
- Vergewissern Sie sich, dass die Temperatursteuerung richtig eingestellt ist!

2 - Der Strom ist ausgefallen.

Halten Sie die Tür des Gerätes geschlossen. Gefrorene Lebensmittel nehmen keinen Schaden, solange der Stromausfall nicht länger dauert, als unter „Haltezeit nach Ausfall“ (Stunden) in der technischen Broschüre angegeben. Falls der Stromausfall länger andauern sollte, kontrollieren Sie die Lebensmittel und brauchen sie sofort auf. Sie können die angetauten Lebensmittel auch kochen und danach erneut einfrieren.

3 - Die Innenbeleuchtung funktioniert nicht.

Überprüfen Sie die Stromversorgung!

Vergewissern Sie sich, dass die Glühbirne richtig sitzt! Ziehen Sie den Netzstecker, bevor Sie die Glühbirne überprüfen.
(Lesen Sie dazu auch den Abschnitt „Austausch der Innenbeleuchtungsglühbirne“)

4 - Hochtemperaturalarm wird signalisiert

Falls die aktuelle Kühlbereichtemperatur einen bestimmten Wert überschreitet, leuchtet das Alarmsymbol im Display auf (**Abb. 2/1**). Das Alarmsymbol erlischt, wenn die Kühlbereichtemperatur wieder abgesunken ist.

In folgenden Situationen kann es zum Auslösen des Hochtemperaturalarms kommen:

- a) Einlagern warmer Lebensmittel
- b) Eindringen von Warmluft in den Kühlbereich
- c) Längeres Offenstehen der Kühlschranktür

Falls der Hochtemperaturalarm länger als 24 Stunden ausgelöst bleibt, wenden Sie sich bitte an den Kundendienst.

Der Hochtemperaturalarm kann innerhalb 24 Stunden nach Anschluss des Gerätes an das Stromnetz nicht ausgelöst werden.

5 - Fehlermeldungen werden angezeigt, ein Alarm wird signalisiert

Falls Fehler in der Verkabelung des Gerätes auftreten sollte, blinkt das Alarmsymbol im Display (**Abb. 2/1**), gleichzeitig blinkt eine entsprechende Fehlermeldung.

Wenn bestimmte Zeichenfolgen (E0, E3, usw.) im Display angezeigt werden sollten, wenden Sie sich bitte an den Kundendienst.

Nachdem der Fehler behoben ist, erlischt das Alarmsymbol wieder.

6 - Die aktuelle Kühlbereichtemperatur wird nicht richtig angezeigt

Das Gerät dosiert seine Kühlungsleistung entsprechend der vorgegebenen Kühlbereichtemperatur. Die aktuelle, im Display angezeigte, Kühlbereichtemperatur erreicht den vorgegebenen Wert, sobald die nötige Temperatur erreicht ist.

Die aktuelle, im Display angezeigte, Kühlbereichtemperatur kann aus folgenden Gründen schwanken:

- a) Die Kühlschranktür wurde häufig geöffnet/geschlossen.
- b) Warme Lebensmittel wurden in das Gerät gestellt
- c) Die Kühlschranktür blieb längere Zeit geöffnet

7 - Sonstige mögliche Fehlfunktionen

Nicht jede Fehlfunktion ist ein Fall für unseren Kundendienst. In vielen Fällen können Sie das Problem selbst lösen, ohne dabei Hilfe von Außen in Anspruch nehmen zu müssen.

Ehe Sie sich an den Kundendienst wenden, überprüfen Sie zunächst, ob die Fehlfunktion durch einen Bedienungsfehler verursacht wurde. Falls dies der Fall ist, Sie aber dennoch den Kundendienst in Anspruch nehmen, wird Ihnen auch innerhalb der Garantiezeit eine Gebühr in Rechnung gestellt.

Falls das Problem bestehen bleibt, wenden Sie sich an Ihren Händler oder an den Kundendienst. Halten Sie beim Anruf Typbezeichnung und Seriennummer Ihres Gerätes bereit. Das Typenschild befindet sich innen.

Tür offen-Alarm

Im Gerät befindet sich ein integrierter Summer, der ertönt, wenn die Kühlschranktür länger als eine Minute geöffnet bleibt. Dieser Alarm wiederholt sich und erinnert Sie daran, die Kühlschranktür wieder zu schließen.

Die Tür des Gefrierbereiches wird nicht durch einen solchen Alarm überwacht.

Zum Stoppen des Alarms drücken Sie eine beliebige Taste am Bedienfeld oder schließen einfach die Tür. Der Alarm bleibt bis zum nächsten Auslösen abgeschaltet.

Türanschlag umkehren

Die Tür Ihres Kühlschranks kann zu beiden Seiten hin geöffnet werden, um Ihnen größere Flexibilität bei Aufstellung und Bedienung zu ermöglichen. Wenn Sie die Tür zur anderen Seite hin öffnen möchten, wenden Sie sich bitte an das nächstgelegene, autorisierte Servicecenter.



Das Symbol  am Produkt oder seiner Verpackung weist darauf hin, dass dieses Produkt nicht mit dem Hausmüll entsorgt werden darf. Stattdessen muss es bei einer geeigneten Sammelstelle zum Recycling elektrischer und elektronischer Altgeräte abgegeben werden. Durch ordnungsgemäße Entsorgung dieses Produktes tragen Sie dazu bei, negative Auswirkungen auf Umwelt und Gesundheit abzuwenden, die durch unsachgemäße Entsorgung dieses Produktes entstehen können. Detaillierte Informationen zum Recycling dieses Produktes erhalten Sie von Ihrer örtlichen Stadtverwaltung, Ihren Entsorgungsdiensten oder beim Händler, bei dem Sie das Produkt erworben haben.



www.beko.com

4578331688/AE
EN-PT-FR-ES-D