



Морозильна Скриня
Морозильник

HSU 821520

УВАГА!

Для того, щоб забезпечити нормальну роботу Вашого холодильника, в якому використовується охолоджуючий реагент R600a, абсолютно нешкідливий для навколишнього середовища (займається лише за певних умов), Вам

Необхідно дотримуватися наступних правил.

- ◆ Не створюйте перепон для вільної циркуляції повітря навколо холодильника.
- ◆ Не користуйтеся жодними механічними пристроями та інструментами для видалення льоду під час розморожування холодильника, окрім тих, що рекомендовані виробником.
- ◆ Не допускайте пошкодження охолоджуючого контура.
- ◆ Не встановлюйте всередину холодильного відділення, де зберігаються продукти, жодних електричних пристроїв, окрім тих, що рекомендовані виробником.

УВАГА!

Для того, щоб забезпечити нормальну роботу Вашого холодильника, в якому використовується охолоджуючий реагент R600a, абсолютно нешкідливий для навколишнього середовища (займається лише за певних умов), Вам

Необхідно дотримуватися наступних правил.

- ◆ Не створюйте перепон для вільної циркуляції повітря навколо холодильника.
- ◆ Не користуйтеся жодними механічними пристроями та інструментами для видалення льоду під час розморожування холодильника, окрім тих, що рекомендовані виробником.
- ◆ Не допускайте пошкодження охолоджуючого контура.
- ◆ Не встановлюйте всередину холодильного відділення, де зберігаються продукти, жодних електричних пристроїв, окрім тих, що рекомендовані виробником.

UA

Зміст

Рекомендації з утилізації старого пристрою /1
Утилізація пакування /2
Інструкції щодо транспортування /2
Застереження та спеціальні поради /2
Настроювання /3
Електричне підключення /3
Вимкнення /4
Опис пристрою /4
Робота морозильника /4
Рекомендації з консервації їстівних продуктів /5
Розморожування пристрою /5
Очищення пристрою /6
Посібник з виявлення несправностей /6

РУС

Содержание

Советы по утилизации старого электроприбора /8
Утилизация упаковки /9
Инструкции по транспортировке /9
Предупреждения и специальные рекомендации /9
Установка /10
Подключение к электросети /10
Выключение /11
Описание электроприбора /11
Работа морозильника /11
Советы по хранению продуктов /12
Размораживание прибора /13
Внутренняя чистка /13
Наружная чистка /14
Обнаружение и устранение неисправностей /14

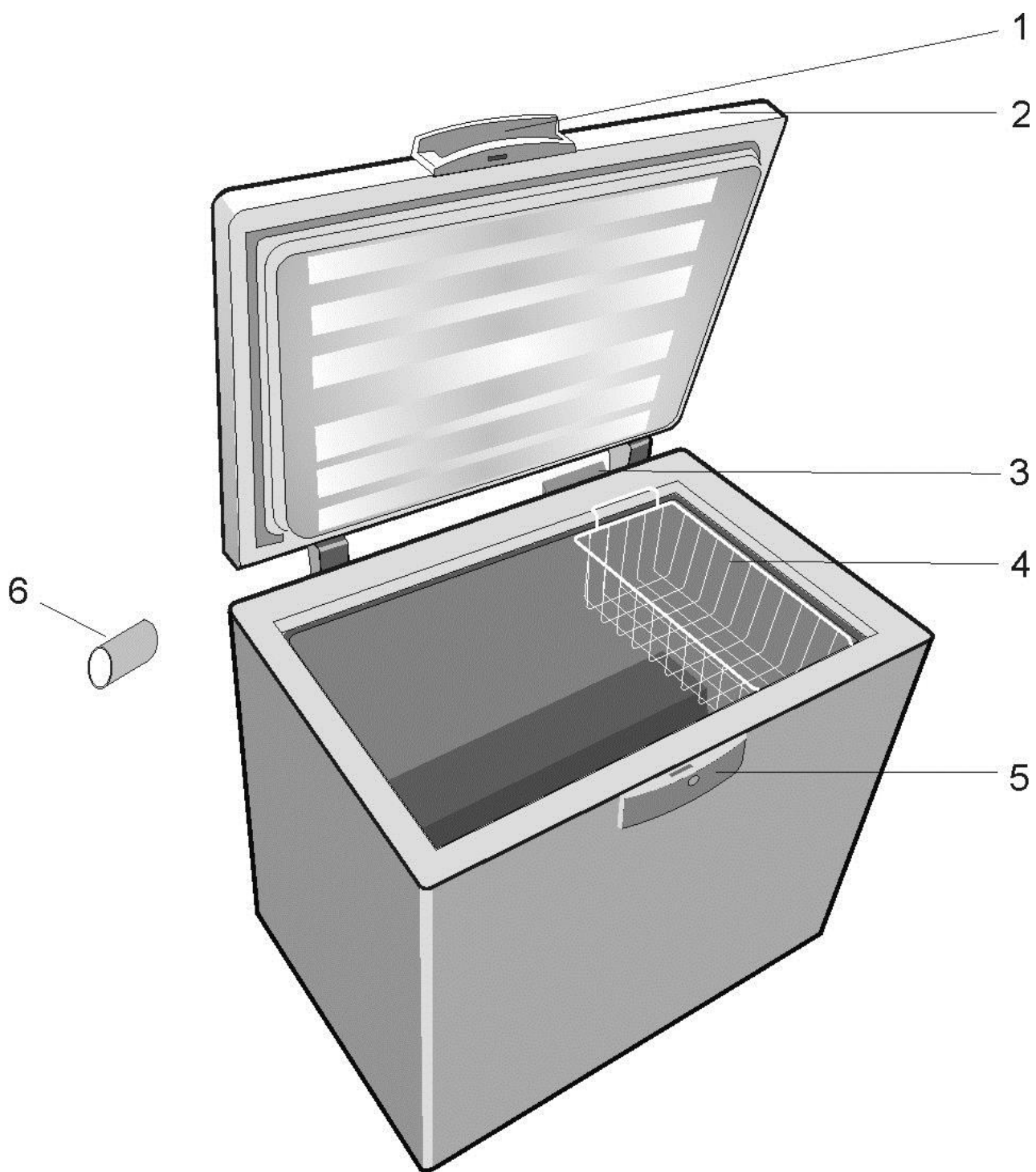

1

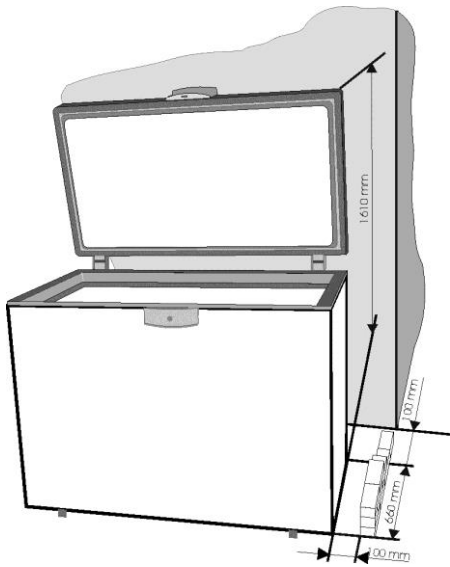

2

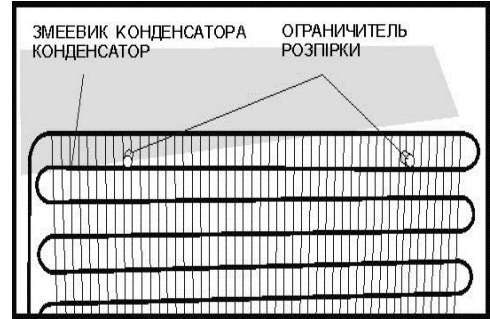

3

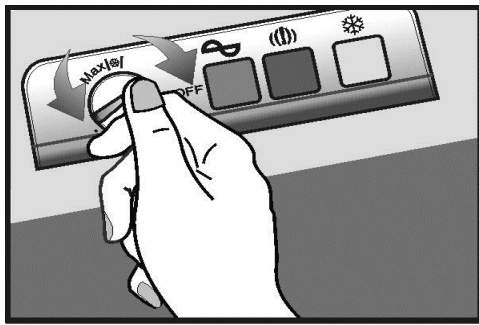

4

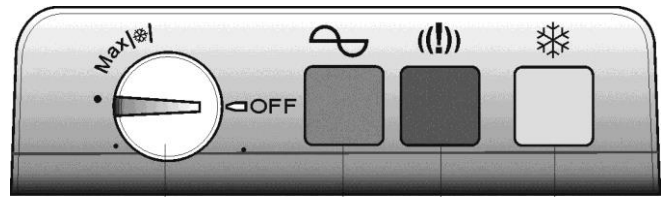

5



1

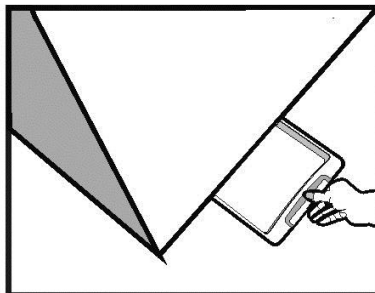

2

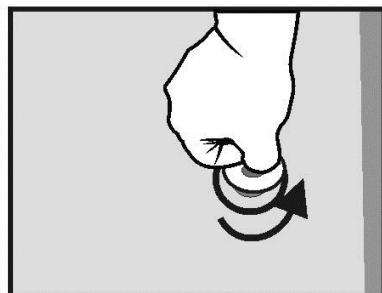

3

6

Вітаємо із вдалим вибором!

Придбана вами морозильна скриня належить до асортименту продукції ВЕКО і являє собою гармонійне поєднання холодильної техніки з естетичним зовнішнім виглядом. Вона має новий привабливий дизайн і виготовлена відповідно до європейських і національних стандартів, що гарантують її робочі характеристики й безпеку експлуатації. Крім того, використаний холодоагент R600a не забруднює довкілля і не становить загрози для озонового шару.

Щоб найкращим чином користуватися морозильною скринєю, радимо вам уважно прочитати інформацію, яка міститься у цих інструкціях користувача.

Рекомендації щодо утилізації вашого старого пристрою

Якщо новопридбаний пристрій замінюватиме старий, рекомендуємо вам зважити на кілька аспектів.

Старі побутові прилади не є бруктом, який нічого не вартий. Їхня утилізація без шкоди довкіллю дозволяє повторно використати важливі сировинні матеріали.

Виведіть з ладу старий прилад:

- від'єднайте прилад від електромережі;
- зніміть шнур живлення (відріжте його);
- зніміть замки на дверцятах (якщо вони є), щоб запобігти зачиненню дітей всередині під час ігор і небезпеці для їхнього життя.

Холодильні прилади містять ізоляційні матеріали й холодоагенти, які підлягають утилізації відповідним чином.

Оригінальні запасні частини будуть постачатися протягом 10 років з моменту придбання виробу.

Цей електроприлад не призначений для використання особами зі зниженими фізичними, чутливими або розумовими можливостями, або з браком досвіду і знань, якщо вони не перебувають під наглядом або не пройшли інструктаж щодо користування приладом від відповідальної за їхню безпеку особи. Необхідно наглядати за дітьми, щоб вони не гралися з приладом.

Утилізація упаковки

ПОПЕРЕДЖЕННЯ!

Не дозволяйте дітям гратися з упаковкою або з її частинами. Існує небезпека задуження деталями гофрованого картону та пластиковою плівкою.

Для забезпечення доставки вам пристрою у нормальному стані його захищено відповідною упаковкою. Усі матеріали упаковки сумісні з довкіллям і підлягають повторній переробці. Просимо вас сприяти повторній переробці упаковки для захисту довкілля!

ВАЖЛИВО!

Перш ніж розпочати експлуатацію приладу, уважно і повністю прочитайте ці інструкції. Вони містять важливу інформацію щодо встановлення, користування й обслуговування пристрою.

Виробник не несе жодної відповідальності у разі недотримання інструкцій, викладених у цьому документі. Збережіть ці інструкції в надійному місці, щоб вони були під рукою у разі необхідності. Вони можуть знадобитися згодом іншому користувачеві.

УВАГА!

Цей прилад слід використовувати тільки за прямим призначенням (у побуті), у відповідних приміщеннях, захищених від дощу, вологи та інших атмосферних впливів.

Інструкції з транспортування

Прилад слід транспортувати, наскільки можливо, тільки у вертикальному положенні. Під час транспортування упаковка має бути в ідеальному стані. Якщо під час транспортування прилад знаходився у горизонтальному положенні (тільки відповідно до маркування на упаковці), рекомендується, щоб до початку експлуатації його було залишено в спокійному стані на 4 годин, для осадження охолоджувального контуру. Недотримання цих інструкцій може спричинити поломку двигуна-компресора та анулювання гарантії.

Застереження та загальні поради

- Не вмикайте пристрій, якщо ви помітили несправність.
- Ремонтні роботи мають здійснюватися тільки кваліфікованим персоналом.
- Від'єднуйте пристрій від електромережі в наступних ситуаціях:
 - під час повного розморожування пристрою;
 - під час чистки пристрою.

Щоб вимкнути прилад з електромережі, тягніть за штепсель, а не за кабель!

- Забезпечте мінімальну відстань між пристроєм і стіною, до якої він приставляється.
- Не ставайте на пристрій.
- Не дозволяйте дітям гратися або ховатися всередині пристрою.
- Не користуйтеся електричними приладами всередині морозильної скрині для розморожування.
- Не встановлюйте пристрій поруч із обігрівачами, плитами або іншими джерелами тепла та вогню.
- Не залишайте дверцята відчиненими довше, ніж потрібно для того, щоб покласти або вийняти продукти.
- Не залишайте продукти в приладі, якщо він не працює.
- Не зберігайте в морозильній скрині продукти, що містять займисті або вибухові гази.
- Не зберігайте у морозильнику газовані напої (сік, мінеральну воду, шампанське тощо). Пляшка може вибухнути! Не заморожуйте газовані напої у пластикових пляшках.
- Не їжте кубики льоду або лід одразу після виймання їх із морозильної скрині, оскільки це може спричинити опіки обморожуванням.
- Не торкайтеся холодних металічних частин або заморожених продуктів вологими руками, тому що руки можуть швидко примерзнути до охолоджених поверхонь.
- Для захисту виробу протягом зберігання на складі і транспортування його оснащено розпірками між дверцятами та корпусом (спереду і ззаду). Ці розпірки слід прибрати перед тим, як почати експлуатацію пристрою.

- Надмірні відкладення льоду на корпусі та на корзинах слід регулярно видаляти за допомогою пластмасового шкребка, що постачається в комплекті. Не використовуйте жодних металічних предметів для видалення льоду.

Наявність такого льоду не дозволяє зачинити дверцята належним чином.

- Якщо ви не користуєтесь пристроєм протягом кількох днів, не рекомендується вимикати його. Якщо ви не користуєтесь ним протягом більш тривалого часу, дійте наступним чином:

- від'єднайте пристрій від електромережі;
- спорожніть морозильну скриню;
- розморозьте та вимийте її;
- залиште дверцята відчиненими, щоб уникнути неприємних запахів.

- У разі пошкодження кабелю живлення з міркувань безпеки його заміну має здійснювати виробник, представник сервісного центру або інший фахівець відповідної кваліфікації.

- Якщо пристрій має замок, тримайте його замкненим і зберігайте ключ у надійному, недоступному для дітей місці. Якщо ви утилізуєте пристрій із замком, обов'язково виведіть його з ладу. Це дуже важливо для того, щоб унеможливити зачинення дітей всередині, що може спричинити їхню загибель.

Встановлення

Даний пристрій призначений для роботи за умов температури навколишнього середовища від +10°C до +43°C (клас SN-T). Якщо вказана температура перевищує +43°C, внутрішня температура пристрою може збільшитись.

Пристрій слід встановлювати на відстані від будь-яких джерел тепла та полум'я. Встановлення його у теплій кімнаті, під прямим сонячним промінням чи біля джерел тепла (обігрівачі, кухонні плити, печі) підвищить енергоспоживання та скоротить строк служби вашого приладу.

- Дотримуйтесь наступних мінімальних відстаней:
 - 100 см від печей, що працюють на вугіллі або на пальному;
 - 150 см від електричних та газових плит.

- Забезпечте вільну циркуляцію повітря навколо приладу, дотримуючись відстаней, вказаних на поз. 2.

Установіть на конденсаторі (на задній стінці) розпірки, що постачаються в комплекті. (Поз. 3).

- Розміщуйте прилад на ідеально рівній поверхні, на сухому та добре провітрюваному місці. Встановіть приналежності, що входять до комплекту.

Підключення до електромережі

Ваш прилад призначений для роботи від однофазного струму напругою 220-240 В / 50 Гц. Перш ніж підключати прилад, перевірте, щоб параметри електромережі вашого помешкання (напруга, тип струму, частота) відповідали експлуатаційним параметрам приладу.

- Інформація стосовно напруги живлення та потужності споживання наведена на маркувальній етикетці на задній стінці морозильної скрині.

- Електричне підключення має відповідати діючим нормам.

- **Заземлення приладу є обов'язковим. Виробник не несе жодної відповідальності за будь-яку шкоду, заподіяну людям, тваринам або майну внаслідок невиконання наведених умов.**

- Прилад оснащений шнуром живлення та штепселем (європейського типу, з маркуванням 10/16A) з подвійним заземлюючим контактом для захисту. Якщо розетка не однакового типу із штепселем, зверніться до кваліфікованого спеціаліста, щоб замінити її.

- Не користуйтеся подовжувачами та перехідниками на кілька гнізд.

Вимкнення

Вимкнення має бути можливим шляхом виймання штепселя з розетки, або за допомогою мережевого двополюсного вимикача, розташованого до розетки.

Експлуатація

Перед першим увімкненням вимийте пристрій всередині (див. розділ „Чистка”). Після цього увімкніть пристрій до електромережі та встановіть ручку термостата в середнє положення. Повинні засвітитися зелений і червоний світлодіоди на сигнальному блоці. Дайте пристрою попрацювати приблизно 2 години, не розміщуючи продукти всередині. Заморожування свіжих продуктів можливе після мінімум 20 годин роботи.

Опис приладу

(Поз. 1)

1. Ручка дверцят
2. Дверцята
3. Блок термостата
4. Корзина
5. Корпус замка
6. Підкладка для транспортування

Робота морозильного відділення

Регулювання температури

Температура морозильної скрині регулюється за допомогою ручки, встановленої на термостаті (поз. 4), де положення „MAX” є найнижчою температурою.

Досягнуті температури можуть різнитися, залежно від умов використання пристрою, таких як: місце розташування, температура навколишнього середовища, частота відкриття дверей, заповнення морозильнику їжею. Відповідно до цих факторів змінюється положення ручки термостата. За нормальних умов та температури навколишнього середовища приблизно 32 °C термостат буде відрегульовано у середньому положенні.

Сигнальна система розташована на задній стороні морозильника (позиція 5).

До неї входять:

1. Ручка регулювання термостата – регулює внутрішню температуру.
2. Зелений світлодіод – показує, що прилад підключено до електроенергії.
3. Червоний світлодіод – пошкодження – вмикається, якщо температура в морозильній скрині занадто висока. Світлодіод світитиметься 15-45 хвилин після увімкнення морозильної скрині, згодом він згасне. Якщо світлодіод вмикається під час роботи, це означає, що сталася несправність.
4. Помаранчевий світлодіодний індикатор – увімкнена функція швидкого заморожування – після встановлення ручки-регулятора в положення «Superfreeze» вмикається помаранчевий світлодіодний індикатор на позначення того, що пристрій увійшов у режим швидкого заморожування. Вихід із цього режиму відбувається автоматично через 50 годин, після чого пристрій переходить в економічний режим, і помаранчевий світлодіодний індикатор вмикається.

Три світлодіоди надають інформацію про режим роботи морозильної скрині.

Рекомендації щодо зберігання продуктів

Морозильна скриня призначена для довгого зберігання заморожених продуктів, а також для замороження свіжих продуктів.

Одним з головних елементів успішного заморожування продуктів є пакування.

Основні вимоги до пакування наступні: герметичність, неактивність для їстівних продуктів, стійкість до впливу низьких температур, неможливість проникнення рідини, бруду, запахів, водяних випарів, придатність до миття.

Вказаним умовам задовольняють наступні види пакування: пластикова чи алюмінієва плівка, пластикові та алюмінієві пакувальні місткості, вощений картон чи армоване пластиком скло.

ВАЖЛИВО!

- Для заморожування свіжих продуктів використовуйте корзини, що входять до комплекту.
- Не розміщуйте в морозильній скрині занадто багато продуктів одночасно. Якість продуктів підтримується найкращим чином, якщо вони заморожені глибоко та якнайшвидше. Саме тому рекомендовано не перевищувати здатність пристрою до охолодження, наведену у розділі «Технічні характеристики виробу».
- Свіжі продукти не повинні торкатися вже заморожених продуктів.
- Заморожені продукти, придбані в магазині, можна покласти до морозильного відділення, не регулюючи ручку термостата.
- Якщо дата заморожування не вказана на упаковці, вважайте періодом зберігання максимум 3 місяці (як загальне правило).
- Будь-які продукти, розморожені навіть частково, не слід заморожувати знову, їх необхідно негайно вжити або приготувати й потім знову заморозити.
- Газовані напої не можна зберігати в морозильному відділенні.
- У разі порушення електропостачання не відчиняйте дверцята приладу. Якщо електроенергія відсутня протягом 36 годин, це не вплине на заморожені продукти.

Заморожування за допомогою функції «Superfrost»

- Встановіть ручку-регулятор у положення «Superfrost». Увімкнеться світлодіодний індикатор функції «Superfrost».
- Зачекайте 24 години.
- Помістіть свіжі продукти в морозильне відділення. Щоб досягти швидкого заморожування, продукти мають контактувати з внутрішніми стінками морозильного відділення.
- Функція «Superfrost» автоматично вимикає швидке заморожування через 50 годин.

Увага!

Якщо ви встановите ручку-регулятор у положення «Superfrost», компресор кілька хвилин може не вмикатися. Це пов'язано зі вбудованим вимикачем затримки нарощування потужності, призначеним для подовження терміну служби холодильника.

Не слід вмикати функцію «Superfrost»:

- якщо ви кладете в морозильне відділення заморожені продукти;
- якщо ви заморожуєте до 2 кг свіжих продуктів щодня.

Розморожування приладу

- Ми рекомендуємо розморожувати морозильну скриню щонайменше двічі на рік або коли шар льоду стане занадто товстим.
 - Утворення льоду є нормальним явищем.
 - Кількість і швидкість утворення льоду залежить від умов навколишнього середовища та від частоти відчинення дверцят.
 - Ми рекомендуємо здійснювати розморожування, коли всередині знаходиться найменша кількість заморожених продуктів.
 - Перед розморожуванням переведіть ручку термостата на найхолоднішу температуру, щоб більше охолодити продукти, що зберігаються.
 - Від'єднайте прилад від електромережі.
 - Дістаньте заморожені продукти, загорніть їх у декілька аркушів паперу та покладіть до холодильника або в холодне місце.
- Do not use hairdriers or other electric heating appliances for defrosting.**

Використовуйте лоток і поставте її під морозильник у напрямку стічної трубки. Вийміть зливну пробку. Вода, що стікатиме, буде зібрана в спеціальний лоток. Після танення льоду та стоку води витріть усе тканиною або губкою, потім добре висушіть. Встановіть зливну пробку на місце. (Поз. 6)

Для пришвидшення танення льоду залиште дверцята відчиненими.

**Не використовуйте гострі металічні предмети для видалення льоду.
Не користуйтеся фенами або іншими електричними обігрівальними приладами для розморожування.**

Внутрішня чистка

Перш ніж вдаватися до чистки, від'єднайте прилад від електромережі.

- Рекомендується проводити чистку приладу під час його розморожування.
- Вимийте всередині теплою водою з додаванням нейтрального миючого засобу. Не користуйтеся милом, миючим засобом, бензином або ацетоном, які можуть залишити сильний запах.
- Витріть вологою губкою і м'якою тканиною.

Під час цієї операції уникайте надмірної кількості води, щоб запобігти її потрапляння в термоізоляцію приладу, що може спричинити утворення неприємних запахів.

Не забудьте очистити ущільнювач дверцят, зокрема, його гофровані кромки, за допомогою чистої тканини.

Зовнішня чистка

- Вимийте зовнішні поверхні за допомогою губки, вмоченої в теплій мильній воді, а потім витріть м'якою сухою тканиною.
- Чистка зовнішньої сторони холодильного контуру (двигун-компресор, конденсатор, з'єднувальні трубки) здійснюється за допомогою м'якої щітки або пилососа. Під час цієї операції будьте обережні, щоб не пошкодити трубки або не розірвати кабелі.
Не користуйтеся абразивними порошками або абразивними матеріалами!
- Закінчивши чистку, поверніть приналежності на свої місця та підключіть прилад до електромережі.

Пошук та усунення несправностей

Прилад не працює.

- Відсутність електроживлення.
- Штепсель шнура живлення не вставлено до розетки, як слід.
- Перегорів плавкий запобіжник.
- Термостат знаходиться в положенні **OFF** (ВИМК.).

Температура завелика (горить червоний світлодіод).

- Продукти заважають зачинити дверцята.
- Прилад не встановлений правильно.
- Прилад встановлений занадто близько до джерела тепла.
- Ручка термостата знаходиться в невірному положенні.

Надмірне утворення льоду

- Дверцята погано зачинені.

Наступні ознаки не є дефектами

- Можливі нахили та тріщини продукту: циркуляція холодильного агенту в системі.

Шуми під час роботи

Для підтримання температури на рівні заданого вами значення компресор приладу періодично запускається.

Шуми, які можна почути в цій ситуації, є нормальними.

Вони зменшуються, як тільки прилад досягає робочої температури.

Гудіння – це звук компресора. Воно може зростати під час запуску компресора.

Шуми булькання та дзюрчання, спричинені циркуляцією холодоагенту в трубках приладу, є нормальними робочими шумами.

Попередження!

Не намагайтеся відремонтувати прилад або електричні компоненти самостійно! Будь-який ремонт, що виконується некваліфікованою особою, є небезпечним для користувача, і може призвести до анулювання гарантії.



Символ  на виробі чи упаковці вказує, що цей прилад не слід викидати разом з побутовими відходами. Натомість його слід здати на відповідний пункт збору для утилізації електричного та електронного обладнання. Правильна утилізація виробу допоможе попередити можливі негативні наслідки для екології та здоров'я людей, які можуть виникнути внаслідок неналежного перероблення пристрою. За більш докладною інформацією щодо утилізації цього виробу зверніться до місцевої адміністрації, служби утилізації побутових відходів або до магазину, в якому був придбаний прилад.

**Виробник: 'S.C. Arctic S.A.',
Gaesti, str.13 Desembrer №210,
Romania (Румунія)**

**Офіційний представник на території
України: ТОВ «Беко Україна»,
адреса: 01021, м. Київ,
вул. Кловський узвіз,
буд. 5 тел/факс.: 0-800-500-4-3-2**

Термін служби 10 років

Дата виробництва міститься в серійному номері продукту, що вказаний на етикетці, розташованій на продукті, а саме, перші дві цифри серійного номера позначають рік виробництва, а останні дві - місяць. Наприклад, «10-100001-05» означає, що продукт виготовлений в травні 2010 року. Інформацію про сертифікацію продукту Ви можете уточнити, зателефонувавши на гарячу лінію 0-800-500-4-3-2.

Поздравляем вас с удачным выбором!

Приобретенный вами морозильник является одним из изделий ассортимента фирмы ВЕКО и представляет собой гармоничное сочетание технологий охлаждения с эстетичным внешним видом. Он имеет новый привлекательный дизайн и сконструирован в соответствии с европейскими и национальными стандартами, гарантирующими его эксплуатационные качества и безопасность. В то же время, использующийся хладагент R600a является экологически чистым и не влияет на озоновый слой.

Для наилучшей эксплуатации морозильника рекомендуем вам внимательно прочитать информацию, содержащуюся в данном руководстве пользователя.

Советы по утилизации старого прибора

Если вы заменяете старую технику новым приобретенным прибором, следует учесть несколько аспектов.

Старая бытовая техника не является ненужным металлоломом. Ее утилизация при соблюдении экологических требований позволяет извлечь и повторно использовать ценные сырьевые материалы.

Приведите старую технику в неработоспособное состояние:

- отсоедините прибор от электросети;
- удалите шнур питания (отрежьте его);
- снимите замки, если они имеются на дверце, чтобы играющие дети не оказались запертыми внутри (несет угрозу для жизни).

Холодильная бытовая техника содержит изоляционные материалы и хладагенты, которые следует утилизировать надлежащим образом.

Оригинальные запасные части будут предоставляться в течение 10 лет с момента покупки изделия.

Этот прибор не предназначен для использования лицами с ограниченными физическими или умственными способностями или лицами без соответствующих навыков и опыта. Они могут пользоваться прибором только под присмотром лица, ответственного за их безопасность, или в соответствии с его указаниями. Не позволяйте детям играть с прибором.

Утилизация упаковки

ВНИМАНИЕ!

Не разрешайте детям играть с упаковкой или ее частями. Существует опасность удушья кусками гофрированного картона и полиэтиленовой пленкой.

Соответствующая упаковка обеспечивает безопасность прибора во время доставки. Все материалы упаковки безвредны для окружающей среды и пригодны для повторной переработки. Помогите нам в переработке упаковки для сохранения окружающей среды!

ВАЖНО!

До ввода прибора в эксплуатацию внимательно прочитайте эти инструкции до конца. В них содержатся важные сведения по установке, использованию и уходу за прибором.

Производитель не несет ответственности, если указания, содержащиеся в данном документе, не выполняются. Сохраните инструкцию в надежном месте, чтобы ею было можно легко воспользоваться в случае необходимости. Впоследствии она может также быть использована другим пользователем.

ВНИМАНИЕ!

Данный электроприбор должен использоваться только по назначению (в домашнем хозяйстве), в соответствующих местах, не подвергаясь воздействию дождя, влаги и прочих атмосферных условий.

Инструкции по транспортировке

По мере возможности, электроприбор следует транспортировать только в вертикальном положении. Упаковка при транспортировке должна быть в идеальном состоянии.

Если при транспортировке прибор находился в горизонтальном положении (только в соответствии с маркировкой на упаковке), рекомендуется перед включением выдержать его в неподвижном положении в течение 4 часов, чтобы контур охлаждения отстоялся.

Невыполнение этих указаний может привести к поломке мотор-компрессора и к аннулированию гарантии.

Предупреждения и общие рекомендации

- Не включайте морозильник в случае обнаружения неисправности.
- Ремонт должен выполняться только квалифицированными специалистами.
- Отключайте прибор от сети в следующих случаях:
 - при полном размораживании морозильника;
 - при чистке морозильника.

Для отключения от сети тяните за штепсельную вилку, а не за шнур питания!

- Убедитесь в наличии минимально необходимого расстояния между морозильником и стеной, рядом с которой он установлен.
- Не становитесь на прибор.
- Не разрешайте детям играть с прибором или прятаться внутри него.
- Не пользуйтесь электроприборами внутри морозильника для размораживания.
- Не пользуйтесь морозильником вблизи обогревательных приборов, плит и прочих источников тепла и пламени.
- Не оставляйте открытой дверцу морозильника дольше, чем это нужно, чтобы поместить продукты или вынуть их.
- Не оставляйте продукты в приборе, если он не работает.
- Не храните внутри предметы, содержащие воспламеняющиеся или взрывоопасные газы.
- Не храните в морозильнике газированные напитки (сок, минеральную воду, шампанское и т. п.): бутылка может взорваться! Не замораживайте напитки в пластмассовых бутылках.

- Не ешьте мороженое или кубики льда сразу после их извлечения из морозильника, т. к. это может вызвать «ожоги обморожения».
- Не прикасайтесь к холодным металлическим частям или к замороженным продуктам мокрыми руками, так как руки могут быстро примерзнуть к холодным поверхностям.
- Для защиты прибора при складировании и транспортировке в комплекте имеются распорные прокладки между дверцей и шкафом (с передней и задней стороны). Эти распорки следует удалить перед вводом прибора в эксплуатацию.
- Излишние отложения льда на рамке и на корзинах следует регулярно удалять при помощи пластмассового скребка, который входит в комплект поставки. Для удаления льда не используйте металлических предметов. Наличие образований льда не дает возможности правильно закрывать дверцу.
- Если вы не пользуетесь морозильником в течение нескольких дней, рекомендуется выключить его. Если вы не пользуетесь им в течение более продолжительного времени, поступите следующим образом:
 - отключите прибор от электросети;
 - освободите морозильник от продуктов;
 - выполните размораживание и чистку;
 - оставьте дверцу открытой для предотвращения образования неприятных запахов.
- Во избежание несчастных случаев при повреждении шнура питания замену должен осуществлять производитель, его представитель сервисного центра или лицо, имеющее аналогичную квалификацию.
- Если морозильник имеет замок, запирайте его и храните ключ в надежном, недоступном для детей месте. Если вы выбрасываете прибор с замком, обязательно приведите его в неработоспособное состояние. Это очень важно, чтобы не допустить запираания детей внутри, что может привести к их гибели.

Установка

Данный электроприбор предназначен для работы при температуре окружающей среды от +10 до +43 °С (класс SN-T). Если температура окружающей среды превышает +43 °С, температура внутри морозильника может повыситься. Устанавливайте морозильник на удалении от каких-либо источников тепла и пламени. При его установке в теплом помещении, под прямыми лучами солнечного света или в непосредственной близости от источников тепла (обогреватели, плиты, печи), потребление электроэнергии повысится, а срок службы прибора снизится.

- Соблюдайте следующие минимально допустимые расстояния:
 - 100 см от плит, работающих на угле или нефти;
 - 150 см от электрических и газовых плит.
- Обеспечьте свободную циркуляцию воздуха вокруг морозильника, соблюдая расстояния, указанные на рис. 2. Установите на конденсатор (на задней стенке) ограничители, входящие в комплект поставки (рис. 3).
- Устанавливайте морозильник на совершенно ровной поверхности, в сухом и хорошо проветриваемом месте. Установите имеющиеся в комплекте принадлежности.

Подключение к электрической сети

Ваш электроприбор предназначен для работы от однофазной сети напряжением 220–240 В/50 Гц. Прежде чем включать его в сеть, убедитесь, что параметры электросети вашего дома (напряжение, тип тока, частота) соответствуют эксплуатационным характеристикам морозильника.

- Информация о напряжении и потребляемой мощности указана на табличке, установленной на задней стенке морозильника.
- Электрическое подключение должно соответствовать требованиям законодательства.

- **Заземление прибора является обязательным. Производитель не несет ответственности за причинение ущерба людям, животным или имуществу, которое может произойти вследствие невыполнения указанных условий.**
- Электроприбор снабжен шнуром питания и штепсельной вилкой (европейского типа, с маркировкой 10/16 A) с двойным заземляющим контактом в целях безопасности. Если розетка электросети не подходит к штепсельной вилке, обратитесь к квалифицированному специалисту для ее замены.
- Не используйте удлинители или сетевые фильтры.

Выключение

Выключение должно осуществляться путем извлечения вилки из розетки, либо с помощью двухполюсного переключателя, установленного до сетевой розетки.

Эксплуатация

До начала эксплуатации выполните чистку внутренней части прибора (см. раздел «Чистка»).

После этого включите морозильник в сеть и установите ручку термостата в среднее положение. На сигнальном блоке должны загореться зеленый и красный светодиодные индикаторы. Дайте морозильнику поработать в течение примерно 2 часов, не помещая в него продукты.

Замораживание свежих продуктов возможно после хотя бы 20 часов работы.

Описание прибора

(Рис. 1)

1. Ручка дверцы
2. Дверца
3. Блок термостата
4. Корзина
5. Корпус замка
6. Распорка для транспортировки

Эксплуатация морозильника

Регулирование температуры

Температура в морозильнике регулируется с помощью ручки термостата (рис. 4), при этом положение MAX означает самую низкую температуру.

Заданные температуры могут варьироваться в зависимости от следующих условий эксплуатации морозильника: места размещения, температуры окружающей среды, частоты открытия дверцы, степени наполнения продуктами. Положение ручки термостата изменяется в зависимости от этих факторов. Обычно при температуре окружающего воздуха около 32 °С, термостат устанавливается в среднее положение.

Сигнальный блок находится на задней стенке морозильника (рис. 5).

В него входят:

2. Ручка регулировки термостата - для регулировки температуры внутри морозильника.
 2. Зеленый светодиод - указывает, что прибор подключен к электросети.
 3. Красный светодиод - индикатор повреждения - загорается, если температура в морозильнике слишком высокая. Светодиод светится в течение 15-45 минут после включения морозильника, затем он должен погаснуть. Если светодиод загорается во время работы, это является признаком неисправности.
 4. Оранжевый светодиод - включена функция быстрого замораживания — при установке ручки в положение Superfreeze (быстрое замораживание) загорается оранжевый светодиод, указывая на то, что в устройстве включен режим быстрого замораживания. Выход из этого режима произойдет автоматически через 50 часов, когда устройство переключится в экономичный режим, и оранжевый светодиод погаснет.
- Три светодиодных индикатора предоставляют информацию о режиме работы морозильника.

Советы по хранению продуктов

Морозильник предназначен для хранения замороженных продуктов в течение длительного времени, а также для замораживания свежих продуктов.

Одним из главных элементов успешного замораживания продуктов является упаковка.

Основные условия, которым должна соответствовать упаковка:

воздухонепроницаемость, инертность по отношению к упаковываемым продуктам, способность выдерживать низкие температуры, не пропускать жидкости, жиры, водяные пары, запахи, быть пригодной для стирки.

Этим условиям удовлетворяют следующие виды упаковки: полиэтиленовая или алюминиевая пленка, пластмассовые и алюминиевые емкости, вощеные картонные или пластмассовые стаканы.

ВАЖНО!

- Для замораживания свежих продуктов используйте имеющиеся в морозильнике корзины.
- Не помещайте в морозильник большое количество продуктов одновременно. Качество продуктов сохраняется лучше всего, если они были глубоко заморожены за минимальный промежуток времени. Поэтому рекомендуется не превышать производительность прибора по замораживанию, указанную в разделе «ТЕХНИЧЕСКИЕ ДАННЫЕ».
- Свежие продукты не должны соприкасаться с уже замороженными.
- Купленные вами замороженные продукты можно поместить в морозильник без регулировки термостата.
- Если дата замораживания не указана на упаковке, в качестве общей рекомендации рассчитывайте на срок максимум 3 месяца.
- Продукты, даже частично размороженные, нельзя снова замораживать; их следует сразу употребить в пищу либо приготовить и заморозить заново.
- Газированные напитки в морозильнике хранить нельзя.

- В случае прекращения подачи электроэнергии не открывайте дверцу морозильника. Если электроэнергия отсутствует не более 36 часов, это не повлияет на замороженные продукты.

Замораживание в режиме Superfrost

- Установите ручку в положение Superfrost. Загорится индикатор режима Superfrost.
- Подождите 24 часа.
- Поместите в морозильное отделение свежие продукты. Для обеспечения быстрой заморозки продукты должны прилегать к внутренним стенкам морозильного отделения.
- Режим Superfrost будет автоматически отключен через 50 часов.

Важно!

При установке ручки в положение Superfrost компрессор может не включиться в течение ближайших нескольких минут. Это происходит благодаря встроенному переключателю нарастания сигнала, который позволяет увеличить срок службы устройства.

Нет необходимости включать режим Superfrost в следующих случаях:

- при помещении в морозильное отделение замороженных продуктов;
- при замораживании приблизительно до 2 кг свежих продуктов в день.

Размораживание прибора

- Мы рекомендуем выполнять размораживание морозильника не реже двух раз в год, либо при образовании толстого слоя льда.
- Образование льда является нормальным явлением.
- Количество льда и скорость его образования зависят от условий окружающей среды и от частоты открывания дверцы.
- Мы рекомендуем размораживать морозильник тогда, когда в нем содержится минимальное количество продуктов.
- Перед размораживанием установите ручку термостата в положение наибольшего холода, чтобы продукты оставались более холодными.
- Отключите прибор от электросети.
- Достаньте замороженные продукты, оберните их несколькими слоями бумаги и положите в холодильник или в прохладное место.

Разместите поддон под дренажной трубкой морозильника. Выньте заглушку.

Образовавшаяся при оттаивании вода будет собрана в специальный поддон.

После таяния льда и стекания воды вытрите морозильник тканью или губкой, а затем полностью высушите. Установите заглушку на место. (Рис. 6)

Для быстрого оттаивания оставьте дверцу открытой.

Не используйте острые металлические предметы для удаления льда.

Не используйте для размораживания фены для сушки волос или другие устройства для электрообогрева.

Внутренняя чистка

Прежде чем начать чистку, отключите прибор от электросети.

- Рекомендуется проводить чистку во время размораживания морозильника.
- Внутренние поверхности мойте слегка теплой водой с нейтральным моющим средством. Не пользуйтесь мылом, моющим средством, бензином или ацетоном, которые могут оставить сильный запах.
- Последовательно вытрите поверхности влажной губкой и мягкой тканью. Во время чистки используйте умеренное количество воды, чтобы не допустить ее попадание в термоизоляцию морозильника, что может привести к образованию неприятного запаха. Не забудьте также протереть гофрированную эластичную прокладку дверцы, особенно ее нижнюю часть, чистой тканью.

Наружная чистка

- Промойте морозильник снаружи губкой с теплой мыльной водой и вытрите насухо мягкой тканью.
- Чистку наружной части холодильного контура (мотор-компрессор, конденсатор, соединительные трубки) следует выполнять мягкой щеткой или же при помощи пылесоса. Во время этих операций соблюдайте осторожность, чтобы не повредить трубки и не отсоединить провода.

Не пользуйтесь жесткими или абразивными материалами для чистки!

- По окончании чистки установите принадлежности на место и подключите морозильник к электросети.

Обнаружение и устранение неисправностей

Морозильник не работает.

- Перебой в подаче электроэнергии.
- Штепсельная вилка неплотно вставлена в розетку.
- Перегорел предохранитель.
- Термостат находится в положении **OFF** (ВЫКЛ.).

Температура недостаточно низкая (горит красный светодиод).

- Продукты препятствуют закрытию дверцы.
- Прибор неправильно установлен.
- Морозильник установлен слишком близко к источнику тепла.
- Ручка термостата находится в неправильном положении.

Повышенное намерзание льда

- Дверца не закрыта плотно.

Следующие признаки не являются дефектами

- Возможные шумы и потрескивания прибора: циркуляция хладагента в системе.

Шумы во время работы

Для поддержания температуры на заданном уровне компрессор морозильника периодически включается.

Шумы, которые слышны при этом, являются нормальным явлением. Они уменьшаются по мере достижения прибором рабочей температуры.

Гудящий шум создается компрессором. Он может немного усиливаться при включении компрессора.

Клокочущие и булькающие шумы, вызванные циркуляцией хладагента в трубках системы, являются нормальными рабочими звуками.

Предупреждение!

Никогда не пытайтесь самостоятельно отремонтировать морозильник или его электрические компоненты. Ремонт, выполненный лицом, не имеющим специального разрешения, представляет опасность для пользователя и может привести к аннулированию гарантии.



Символ  на изделии или на упаковке указывает, что изделие не должно утилизироваться с бытовыми отходами. Вместо этого его следует сдать на соответствующий пункт сбора отходов по утилизации электрического и электронного оборудования. Обеспечивая надлежащую утилизацию данного изделия, вы способствуете предотвращению потенциальных негативных последствий для окружающей среды и здоровья людей, которые в противном случае могут наступить вследствие неправильного обращения с его отходами. За более подробной информацией по утилизации данного изделия обратитесь в местную городскую администрацию, службу утилизации бытовых отходов или в магазин, в котором вы приобрели изделие.

4578333791/AB
UA,RUS

www.beko.com