

LavarropasSecarropas

Manual del usuario

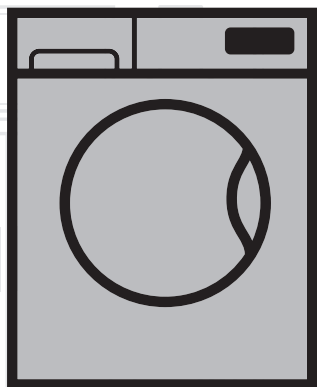

WDA1056143H

ES

Número de documento= 2820524374_ES / 09-02-17,(11:16)

beko



Este producto fue fabricado utilizando tecnologías de avanzada y de forma respetuosa con el medio ambiente.

1 Instrucciones importantes para la seguridad y el cuidado del medio ambiente

Esta sección contiene instrucciones sobre seguridad que le ayudarán a protegerse de posibles riesgos de lesiones o daños a la propiedad. La no observancia de estas instrucciones invalidará la garantía.

1.1 Seguridad general

PRECAUCIÓN



- ò Los niños mayores de 8 años y las personas sin experiencia o con discapacidad física, sensorial o mental pueden utilizar este aparato, siempre y cuando sean supervisados o adiestrados acerca de su uso seguro y de los peligros asociados. Los niños no deben jugar con el aparato. No permita que los niños lleven a cabo tareas de limpieza y mantenimiento de este aparato sin la debida supervisión.

PRECAUCIÓN



- ò Nunca coloque el aparato sobre una alfombra, ya que la falta de flujo de aire por debajo del aparato provocaría el sobrecalentamiento de las piezas eléctricas. Esto puede ser riesgo de avería.

NOTA



- ò *Deje siempre los procedimientos de instalación y reparación en manos del agente de servicio autorizado. El fabricante no se hará responsable de los posibles daños derivados de la realización de dichos procedimientos por parte de personas no autorizadas.*

1.1.1 Seguridad eléctrica

PELIGRO



- ò **Si el aparato presenta alguna anomalía, no lo use hasta que no haya sido reparado por el agente de servicio autorizado. ¡Existe riesgo de descarga eléctrica!**
- ò **Jamás lave el aparato rociándolo con agua. ¡Existe riesgo de descarga eléctrica!**

PRECAUCIÓN



- ò En caso de que el cable de alimentación esté dañado, solicite su sustitución al fabricante, al servicio posventa, a personal de cualificación similar (preferiblemente un electricista) o a un agente designado por el importador, con el fin de evitar posibles riesgos.

PRECAUCIÓN



- ò Desenchufe el aparato cuando no lo utilice.
- ò Nunca toque el enchufe con las manos húmedas. Nunca desenchufe el aparato tirando del cable, tire siempre del enchufe.
- ò Desenchufe el aparato durante los procedimientos de instalación, mantenimiento, limpieza y reparación.
- ò No utilice cables de extensión ni ladrones para realizar la conexión eléctrica.

Instrucciones importantes para la seguridad y el cuidado del medio ambiente

NOTA



- Ø *Este aparato está diseñado para reanudar su funcionamiento una vez restablecido el suministro eléctrico después de una interrupción del mismo. Si desea cancelar el programa en curso, consulte la sección "Cancelación del programa".*

1.1.2 Seguridad del producto

PELIGRO



- Ø **Jamás abra la puerta de carga ni quite el filtro mientras haya agua en el tambor. De lo contrario, correrá el riesgo de sufrir una inundación y de quemarse con el agua caliente.**

PRECAUCIÓN



- Ø Las mangueras de toma y evacuación de agua deben estar firmemente acopladas y libres de daños. En caso contrario, existe el riesgo de fugas de agua.

NOTA



- Ø *No intente abrir a la fuerza la puerta de carga si está bloqueada. La puerta se desbloqueará transcurridos unos minutos tras la finalización del ciclo de lavado. La puerta de carga no se abrirá si la máquina no se ha enfriado lo necesario tras finalizar el programa. Puede asegurarse de que la máquina se enfríe ejecutando un programa de secado de 10 minutos, o esperar hasta que se enfríe por sí misma. No intente abrir a la fuerza la puerta de carga. Podrían dañarse la puerta y el mecanismo de bloqueo.*
- Ø *Asegúrese de que ninguna puerta bloqueable, corredera o con bisagras pueda evitar la apertura completa de la puerta de carga en el lugar de instalación del producto.*
- Ø *Siga las instrucciones de las etiquetas de las prendas y los envases de jabón.*
- Ø *Use únicamente jabones, suavizantes y suplementos aptos para su uso en lavarropass.*
- Ø *No instale ni deje el producto en lugares donde esté expuesto a los agentes atmosféricos.*
- Ø *No modifique los controles.*

1.1.3 Advertencia para el secarropas

PELIGRO



- Ø **No seque en la máquina ropa que se haya limpiado, lavado o ensuciado previamente con bencina/gasol, disolventes de secado u otros materiales combustibles y explosivos, porque emitirán vapores inflamables o explosivos. Esto puede ocasionar un riesgo de incendio.**
- Ø **La ropa que se ha ensuciado con aceite líquido de cocina, acetona, alcohol, bencina, gasoil, quitamanchas, turpentina, ceras o eliminadores de cera debe lavarse con agua caliente y una cantidad generosa de jabón antes de su secado. Esto puede ocasionar un riesgo de incendio.**
- Ø **No seque en la máquina ropa o almohadas con espuma de goma (espuma de látex), los gorros de ducha, productos textiles que repelen el agua, materiales con goma y almohadillas de goma. Esto puede ocasionar un riesgo de incendio.**
- Ø **Si utiliza protectores para ropa delicada o dosificadores de plástico durante el lavado, se pueden derretir durante el secado. No utilice estos productos si seleccionará el secado. Esto puede ocasionar un riesgo de incendio.**
- Ø **No utilice la función de secado con productos químicos industriales para la limpieza. Esto puede ocasionar un riesgo de incendio.**

PELIGRO



- Ø **No toque el cristal de la puerta con la mano sin protección después del secado. Esto puede ocasionar un riesgo de quemadura.**
- Ø **Para mantener la ropa por debajo de una temperatura que evite que se dañe, se realizará un paso de enfriado como última fase del programa. Si abre la puerta sin que haya finalizado el paso de enfriado, podría estar expuesto a vapor caliente. Esto puede ocasionar un riesgo de quemadura.**
- Ø **Cuando se interrumpen los programas de secado (debido a la cancelación del programa o corte de energía), la ropa en la máquina podría estar caliente. ¡Cuidado!**

Instrucciones importantes para la seguridad y el cuidado del medio ambiente

PRECAUCIÓN



- Ø No detenga la máquina si no ha terminado el programa de secado. Si tiene que detenerla, retire toda la ropa rápidamente y extiéndala sobre una superficie apropiada para que se enfríe.
- Ø No seque cortinas de tul, alfombras y mantas en la máquina.
- Ø Esta máquina puede utilizarse con temperaturas ambiente entre 0°C y +35°C.
- Ø La temperatura ambiente entre 15°C y 25°C es la temperatura ideal para el funcionamiento de su producto.
- Ø Evite que las mascotas se introduzcan en la máquina. Verifique su interior antes de usarla.
- Ø No realice el secado con la máquina sobrecargada. Cumpla con las cantidades de carga máximas especificadas para el secado.

PRECAUCIÓN



- Ø No se debe realizar la operación de secado en prendas de cuero o que contengan cuero (por ej.: etiquetas de cuero de los jeans, etc.). Los objetos de cuero pueden desteñir.
- Ø Apague la máquina si se producen fallos que no se pueden eliminar siguiendo la información de las instrucciones de seguridad y, a continuación, desenchúfela y llame al servicio técnico autorizado.
- Ø Se puede sólo lavar la ropa, sólo secar la ropa o lavarla y secarla en el lavarropas-secarropas. No utilice la máquina para el secado durante mucho tiempo sólo con una carga húmeda. Si la máquina se utiliza sólo para el secado, se ejecutará cualquiera de los programas de lavado cortos sin ropa cada 15 ciclos.
- Ø Compruebe toda la ropa antes de cargar la máquina para asegurarse de no haber dejado en los bolsillos o entre las prendas objetos como un encendedor, monedas, piezas metálicas, pasadores, etc.
- Ø No seque en la máquina ropa interior con sujeciones metálicas. Pueden soltarse y romperse durante el proceso de secado y dañar la ropa.
- Ø No seque en la máquina ropa voluminosa, como acolchados y similares. De lo contrario, la ropa podría dañarse.

NOTA



- Ø *No seque en la máquina ropa que no se haya lavado previamente.*
- Ø *No utilice suavizantes o productos antiestáticos en la máquina, a menos que sean recomendados por el fabricante.*
- Ø *Los suavizantes y productos similares deberán utilizarse siguiendo las instrucciones del fabricante.*
- Ø *No seque ropa delicada, como seda, lana, etc. en la máquina. De lo contrario, la ropa de lana podría encoger y otras prendas delicadas podrían dañarse.*
- Ø *Verifique el símbolo en la etiqueta del producto y en la etiqueta de las prendas antes de los procesos de Lavado y Secado.*

1.2 Uso previsto

NOTA



- Ø *Este aparato ha sido diseñado para uso doméstico. No es adecuado para un uso comercial y no debe dársele otros usos distintos del uso previsto.*
- Ø *Utilice este producto sólo para el lavado, enjuague y secado de productos textiles compatibles.*
- Ø *El fabricante declina toda responsabilidad derivada de un uso o transporte incorrectos.*
- Ø *La vida útil de su aparato es de 10 años. Durante este periodo, estarán disponibles los recambios originales necesarios para que el aparato funcione adecuadamente.*

1.3 Seguridad infantil

PRECAUCIÓN



- Ø Mantenga los niños menores de 3 años sin supervisión de un mayor alejados del lavarropas.
- Ø Los materiales de embalaje son peligrosos para los niños. Guarde los materiales de embalaje en lugar seguro, lejos del alcance de los niños.
- Ø Los aparatos eléctricos son peligrosos para los niños. Manténgalos alejados del aparato cuando esté en funcionamiento y no permita que lo manipulen. Use la función de bloqueo para niños para evitar que los niños manipulen el aparato.
- Ø No olvide cerrar la puerta de carga al abandonar la estancia en donde esté instalado el aparato.
- Ø Guarde todos los jabones y aditivos en un lugar seguro y fuera del alcance de los niños. Cierre la tapa de los recipientes de jabón o bien precíntelos.

1.4 Conformidad con la directiva RAEE



- Este producto cumple con la Directiva RAEE de la UE (2012/19/UE). Este producto lleva el símbolo de clasificación de Residuos de Aparatos Eléctricos y Electrónicos (RAEE).
- Este aparato se ha fabricado con piezas y materiales de alta calidad que pueden reutilizarse y son aptos para el reciclado. Por lo tanto, no se deshaga del aparato arrojándolo a la basura junto desechos domésticos y de otro tipo al final de su vida útil. Llévelo a un punto de recogida para proceder a reciclar sus componentes eléctricos y electrónicos. Solicite a las autoridades locales la dirección del punto de recogida más próximo.

1.5 Información sobre el embalaje

- Los materiales de embalaje de su lavarropas se han fabricado con materiales reciclables, en conformidad con las normativas nacionales sobre el medio ambiente. No se deshaga del embalaje junto con sus residuos domésticos o de otro tipo. Elimínelo en los puntos de recogida especificados por las autoridades locales.

2 Especificaciones técnicas

Modelos	WDA1056143H
Máxima capacidad de ropa en seco (kg) (lavado)	10.5
Máxima capacidad de ropa en seco (kg) (secado)	6
Altura (cm)	84
Ancho (cm)	60
Profundidad (cm)	63
Peso neto (± 4 kg)	87
Entrada eléctrica (V/Hz)	230 V / 50 Hz
Corriente total (A)	10
Potencia total (W)	2200
Velocidad de centrifugado (máx. rpm)	1400

NOTA



- ò *Las especificaciones técnicas pueden cambiar sin previo aviso para mejorar la calidad del aparato.*
- ò *Las ilustraciones de este manual son esquemáticas y podrían no corresponderse exactamente con su aparato.*
- ò *Los valores especificados en las etiquetas del aparato o en la documentación que lo acompaña fueron obtenidos bajo condiciones de laboratorio, de acuerdo con los estándares pertinentes. Dichos valores podrían variar en función de las condiciones ambientales y de funcionamiento del aparato.*

3 Instalación

Deje la instalación del lavarropas en manos del agente de servicio autorizado más cercano. Para preparar el lavarropas para su uso, consulte la información del manual de usuario y antes de llamar al agente de servicio autorizado compruebe que tanto las redes de suministro de agua y electricidad como el sistema de desagüe sean adecuados. Si no lo fuesen, solicite a un técnico y a un plomero cualificados la realización de las adaptaciones pertinentes.



PELIGRO

- Ø La instalación y las conexiones eléctricas del aparato deben dejarse en manos de un agente de servicio autorizado. El fabricante no se hará responsable de los posibles daños derivados de la realización de dichos procedimientos por parte de personas no autorizadas.



PELIGRO

- Ø El peso del producto no es adecuado para el transporte por una sola persona.



PRECAUCIÓN

- Ø Antes de proceder a la instalación, compruebe visualmente si el lavarropas presenta algún defecto. En caso afirmativo, no lo instale. Los aparatos dañados pueden poner en peligro su seguridad.



PRECAUCIÓN

- Ø La preparación del lugar de instalación, así como de los puntos de conexión a las redes eléctrica, de agua y de desagüe, son responsabilidad del cliente.
- Ø Asegúrese de que ni las mangueras de toma de agua y de desagüe ni el cable eléctrico se doblen, pincen o retuerzan al colocar el lavarropas en su lugar tras los procedimientos de instalación o limpieza.

3.1 Ubicación adecuada para la instalación

- Coloque el lavarropas sobre un piso sólido. No lo coloque sobre alfombras de pelo o superficies similares.
- No coloque el lavarropas encima del cable de alimentación.
- No instale el lavarropas en lugares en los que la temperatura pueda ser inferior a los 0 °C. (Consulte las advertencias para el secado)
- Coloque el lavarropas a una distancia de al menos 1,5 cm respecto de los bordes de otros muebles.
- Asegúrese de que ninguna puerta bloqueable, corrediza o con bisagras pueda evitar la apertura completa de la puerta de carga en el lugar de instalación del producto.
- Utilice el producto en un área con buena ventilación y sin polvo.

3.2 Retirada de los refuerzos de embalaje



Incline el lavarropas hacia atrás para retirar estos refuerzos. Retire los refuerzos de embalaje tirando de la cinta.



PELIGRO

- Ø El producto es pesado. Retire los refuerzos de embalaje como se muestra en la ilustración.
- Ø Tenga cuidado, evite apretarse la mano debajo del lavarropas durante su instalación.

3.3 Retirada de los pernos de seguridad para el transporte



PRECAUCIÓN

- Ø No retire las trabas de transporte sin haber retirado antes los refuerzos de embalaje.
- Ø Retire los pernos de seguridad para el transporte antes de utilizar el lavarropas. De lo contrario, se dañará el producto.

Instalación



1. Afloje todos los pernos con la herramienta provista en la bolsa que contiene el manual del usuario hasta que giren por sí solos.
2. Retire los pernos de seguridad para transporte haciéndolos girar con suavidad.
3. Inserte las cubiertas de plástico que encontrará en la bolsa que contiene el manual del usuario en los orificios del panel posterior.

NOTA



- *Guarde los pernos de seguridad para el transporte en un sitio seguro para volver a usarlos en el futuro cuando deba transportar de nuevo el lavarropas.*
- *No transporte el lavarropas sin los pernos de seguridad firmemente colocados en su sitio.*

3.4 Uso bajo una mesada

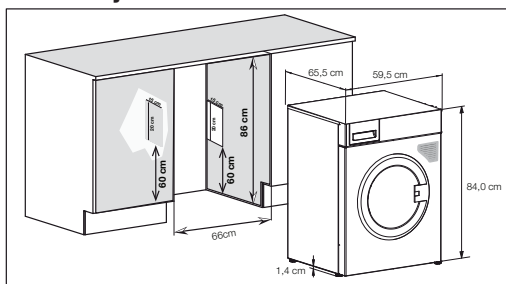

PRECAUCIÓN



- **La máquina no se utilizará sin la tapa superior.**
- **Cuando coloque el lavarropas-secarropas bajo la mesada, el frente de la máquina no deberá nunca estar obstaculizado por la puerta de un armario.**
- **Cuando coloque el lavarropas-secarropas debajo de una mesada, se deberán realizar salidas de aire en ambos lados del armario.**

NOTA



- *Siga las dimensiones indicadas arriba cuando instale el producto debajo de la mesada. Estas dimensiones son indispensables para evitar cambios en el rendimiento de su lavarropas.*
- *El lavarropas-secarropas se puede utilizar bajo una mesada si su altura lo permite.*
- *Deje un espacio no inferior a 3 cm entre los lados y la parte trasera de la máquinas y la pared, si la instala debajo de una mesada o en un armario.*

3.5 Conexión del suministro de agua

NOTA



- *La presión requerida para el funcionamiento del lavarropas es de entre 1 y 10 bares (0,1 a 1 MPa). Para que el lavarropas funcione sin inconvenientes, la canilla abierta debe suministrar un flujo de 10 a 80 litros de agua por minuto. Instale una válvula reductora de la presión si la presión del agua fuese mayor.*
- *Si va a utilizar su lavarropas de doble toma de agua como unidad de una sola toma de agua (fría), debe instalar el tapón ciego suministrado junto con el lavarropas en la válvula del agua caliente antes de utilizarla. (Afecta a los aparatos suministrados con un grupo de tapón ciego.)*

PRECAUCIÓN



- **Los modelos con una sola toma de agua no deben conectarse a la canilla del agua caliente. De hacerlo, las prendas sufrirían daños o bien el lavarropas pasaría al modo de protección y no funcionaría.**
- **No utilice mangueras de agua viejas o usadas en su nuevo lavarropas, ya que podrían ocasionar la aparición de manchas en sus prendas.**

Instalación

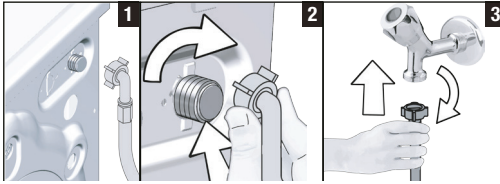

- 1 Conecte las mangueras especiales suministradas junto con el lavarropas a las válvulas de toma de agua de la máquina. La manguera roja (izquierda, máximo 90 °C) es para la toma de agua caliente, y la manguera azul (derecha, máximo 25 °C) es para la toma de agua fría.

PRECAUCIÓN



ⓘ Asegúrese de que las conexiones de agua caliente y fría estén bien hechas cuando se instale el lavarropas. De lo contrario, sus prendas podrían quedar calientes al final del proceso de lavado y deteriorarse.

- 2 Apriete todas las tuercas de las mangueras a mano. Jamás utilice una herramienta para apretar las tuercas.
- 3 Abra completamente las canillas tras realizar la conexión de la manguera para comprobar si existe alguna fuga de agua en los puntos de conexión. Si observa una fuga de agua, cierre la canilla y retire la tuerca. Vuelva a apretar la tuerca cuidadosamente tras comprobar el sello. Para evitar posibles fugas de agua, mantenga las canillas cerradas cuando no esté utilizando la máquina.

3.6 Conexión al desagüe

- El extremo de la manguera de desagüe debe conectarse directamente al desagüe o a la piletta.

PRECAUCIÓN



ⓘ Si la manguera se sale de su alojamiento durante la evacuación del agua, su hogar podría inundarse y usted podría sufrir quemaduras debido a las altas temperaturas que alcanza el agua durante el lavado. Para evitar estos riesgos, y para garantizar que el lavarropas toma y evacúa el agua de forma correcta, fije con firmeza el extremo de la manguera de desagüe para evitar que pueda salirse de su sitio.

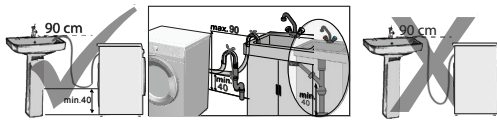

- La distancia entre la pared y el lavarropas debe ser de 30 cm.
- Conecte la manguera a una altura de entre 40 y 90 cm como mucho.
- En caso que la manguera se eleve tras colocarla a nivel del suelo o bien quede muy cerca del suelo (a menos de 40 cm), la evacuación de agua resultará más dificultosa y la ropa puede quedar excesivamente húmeda. Por lo tanto, respete las alturas indicadas en la ilustración.
- Para evitar el reflujos de agua sucia al interior del lavarropas y facilitar el desagüe, no sumerja el extremo de la manguera en el agua sucia ni la inserte en el desagüe más de 15 cm. Si es muy largo, córtelo.
- Tenga cuidado de no doblar ni pisar el extremo de la manguera, así como de que no quede pinzada entre el desagüe y el lavarropas.
- Si la manguera es demasiado corta, añádale una extensión de manguera original. La manguera no debe superar los 3,2 m de longitud. Para evitar fugas de agua, es preciso conectar adecuadamente la manguera de extensión y la manguera de desagüe del lavarropas mediante una abrazadera.

Instalación

3.7 Ajuste de los pies

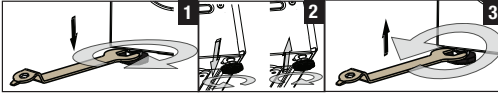
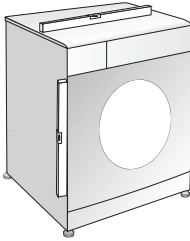

PRECAUCIÓN



- Para que su lavavropas funcione de forma silenciosa y sin vibraciones, debe estar colocado de forma nivelada y equilibrada sobre sus patas. Equilibre el lavavropas ajustando los pies. De lo contrario, es posible que el lavavropas se mueva de su sitio, causando golpes y vibraciones.

- 1 Afloje las tuercas de las patas en la dirección de la flecha con la herramienta provista en el estuche del manual del usuario.
- 2 Ajuste las patas hasta que el lavavropas quede correctamente nivelado. Puede mover las patas hacia abajo girándolas en sentido antihorario o hacia arriba girándolas en sentido horario.
- 3 Apriete de nuevo todas las tuercas en la dirección de la flecha con la herramienta. Puede mover las tuercas hacia arriba girándolas en sentido antihorario o hacia abajo en sentido horario.

3.8 Conexión eléctrica

Conecte el lavavropas a un enchufe provisto de toma de tierra y protegido por un fusible de 16 A. Nuestra empresa no se hará responsable de daños provocados por el uso del lavavropas sin una toma de tierra conforme a las normativas locales.

- Las conexiones deben cumplir con las normativas nacionales.
- Tras la instalación, el enchufe del cable de alimentación debe quedar al alcance de la mano.
- Si el valor actual del fusible o el disyuntor de su domicilio es inferior a 16 amperios, solicite a un electricista cualificado la instalación de un fusible o un disyuntor de 16 amperios.
- La tensión que se indica en la sección "Especificaciones técnicas" debe ser igual a la tensión de la red eléctrica de su domicilio.

PELIGRO



- **Deje en manos de un agente de servicio autorizado la sustitución de los cables de alimentación dañados.**

3.9 Transporte del producto

- 1 Desenchufe el lavavropas antes de su transporte.
- 2 Desconéctelo de las redes de desagüe y suministro de agua.
- 3 Vacíe toda el agua que permanezca en el aparato. Vea. 6.6
- 4 Coloque los pernos de seguridad para el transporte en el orden inverso al de su retirada, vea 3.3.

PELIGRO



- **El peso del producto no es adecuado para el transporte por una sola persona.**
- **El producto es pesado; deberá ser transportado por dos personas con mucho cuidado por las escaleras. La caída del producto sobre usted puede causar discapacidad.**

PRECAUCIÓN



- Los materiales de embalaje son peligrosos para los niños. Guarde los materiales de embalaje en lugar seguro, lejos del alcance de los niños.

NOTA



- *No transporte el lavavropas sin los pernos de seguridad firmemente colocados en su sitio.*

4 Preparación

4.1 Clasificación de las prendas

- Ordene la ropa por tipo y color del tejido, grado de suciedad y temperatura admisible para el agua.
- Siga siempre las instrucciones de las etiquetas de las prendas.

4.2 Preparación de las prendas para el lavado

- Las prendas con accesorios metálicos como sujetadores, hebillas de cinturones o botones metálicos dañarán el lavarropas. Retire las piezas metálicas de las prendas o bien introdúzcalas en una bolsa de lavado de algodón o funda de almohada de algodón. Además, esas prendas pueden calentarse excesivamente durante el secado y dañarse. Por esta razón, no seque ese tipo de ropa en la máquina.
- Introduzca las prendas de pequeño tamaño, por ejemplo medias de niños o medias de nylon, en una bolsa de lavado de algodón o funda de almohada de algodón.
- Introduzca las cortinas en el lavarropas de forma que queden holgadas. Previamente, retire los enganches de la cortina. No seque cortinas de tul en la máquina.
- Abroche los cierres, cosa los botones flojos y remiende los tajos.
- Lave los productos que lleven la etiqueta "lavar a máquina" o "lavar a mano" con el programa apropiado. No seque ese tipo de ropa en la máquina; cuélguela o extiéndala para secarla.
- No lave juntas las prendas blancas y de color. Las prendas nuevas de colores oscuros destiñen mucho. Lávelas por separado.
- Use únicamente tintes y productos antisarro que sean adecuados para lavarropas. Tenga siempre en cuenta las instrucciones del envase.

NOTA



- *Las prendas que hayan estado en contacto continuado con materiales como levaduras, polvo de cal, leche en polvo, etc., deben sacudirse antes de introducirse en el lavarropas, ya que tales materiales pueden acumularse con el tiempo en los componentes internos del lavarropas y causar averías.*
- *Meta las prendas de lana de Angora en el congelador durante unas horas antes de lavarlas. De esta forma reducirá la formación de bolas.*
- *Dé la vuelta a los pantalones y prendas delicadas antes de lavarlos.*
- *Las manchas resistentes deben tratarse adecuadamente antes del lavado. En caso de duda, consulte con un establecimiento de limpieza en seco.*
- *Retire de los bolsillos monedas, bolígrafos o clips, dé la vuelta a los bolsillos y cepillelos. Ese tipo de objetos pueden dañar el producto o producir ruidos durante el lavado.*

4.3 Consejos para ahorrar energía

La siguiente información le ayudará a utilizar su lavarropas de forma eficiente y respetuosa con el medio ambiente.

- Utilice el lavarropas siempre a la máxima capacidad de carga permitida por el programa seleccionado, pero sin sobrecargarlo. Vea "Tabla de programas y consumos".
- Siga siempre las instrucciones del envase del jabón.
- Lave las prendas con poca suciedad a temperaturas bajas.
- Use los programas más cortos para lavados de poco volumen o prendas con poca suciedad.
- No utilice prelavado ni temperaturas altas para prendas que no estén muy sucias ni presenten manchas resistentes.
- Si va a secar su ropa, seleccione durante el proceso de lavado la velocidad de centrifugado más alta de las recomendadas.
- No utilice una cantidad de jabón superior a la cantidad recomendada en el envase.

4.4 Primer uso

Antes de empezar a utilizar el lavarropas, asegúrese de haber completado todas las preparaciones indicadas en las secciones "Instrucciones importantes sobre seguridad y medio ambiente" e "Instalación" del manual de instrucciones.



Para preparar el lavarropas para lavar sus prendas, ejecute en primer lugar el programa "Limpieza de tambor". Si su máquina no dispone de este programa, aplique el método descrito en 6.2.

NOTA



- *Use un producto antisarro adecuado para lavarropas.*
- *Es posible que haya quedado algo de agua en el interior del lavarropas como consecuencia de los procesos de control de calidad aplicados durante la fase de producción. Esta agua no es nociva para el lavarropas.*

Preparación

4.5 Capacidad de carga correcta

La máxima capacidad de carga depende del tipo de ropa, el grado de suciedad y el programa de lavado que desee utilizar. El lavarropas ajusta automáticamente la cantidad de agua al peso de la ropa.

PELIGRO



- **Aténgase a la información de la tabla de programas y consumos. Si sobrecarga el lavarropas, su rendimiento se verá reducido, pudiendo aparecer además vibraciones y ruidos. Para obtener buenos resultados de secado, no seque cantidades de ropa superiores a las especificadas.**

Tipo de ropa	Peso (g)	Tipo de ropa	Peso (g)
Bata	1200	Toalla de manos	100
Servilleta	100	Vestido de noche	200
Funda de acolchado	700	Ropa interior	100
Sábana	500	Overol de hombre	600
Funda de almohada	200	Camisa de hombre	200
Mantel	250	Pijama de hombre	500
Toalla	200	Blusas	100

4.6 Carga de la ropa

1. Abra la puerta de carga.
2. Coloque las prendas holgadamente en el interior del lavarropas.
3. Cierre la puerta de carga empujándola hasta que oiga un clic. Asegúrese de que ninguna prenda quede atrapada en la puerta.

NOTA



- *Durante el transcurso de los programas de lavado, la puerta de carga está bloqueada, y sólo podrá abrirse transcurridos unos instantes desde la finalización del programa de lavado. Si el interior de la máquina está muy caliente al finalizar el programa, no se abrirá la puerta de carga hasta que se haya enfriado.*

PRECAUCIÓN



- **Si coloca la ropa de forma incorrecta, es posible que el lavarropas emita ruidos y vibraciones.**

4.7 Uso de jabón y suavizante

NOTA



- *Siempre que use jabón, suavizante, almidón, tintes, blanqueadores o productos antisarro, lea con atención las instrucciones del fabricante incluidas en el envase del jabón y cumpla las dosis indicadas. Use taza de medición, si está disponible.*

4.7.1 Depósito de jabón

El depósito del jabón consta de tres compartimentos:

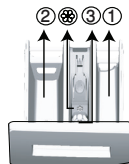

- (1) para prelavado
- (2) para lavado principal
- (3) para suavizante
- (*) además, el compartimento del suavizante tiene un sifón.

Preparación

4.7.2 Detergente, suavizante y otros agentes de limpieza

- Añada jabón y suavizante antes de iniciar el programa de lavado.
- Jamás deje el depósito de jabón abierto mientras el programa de lavado esté en curso.
- Cuando utilice un programa sin prelavado, no vierta jabón en el compartimento de prelavado (compartimento n.º "1").
- En los programas con prelavado, no vierta jabón en el compartimento de prelavado (compartimento n.º "1").
- No seleccione un programa con prelavado si está utilizando jabón en bolsitas o una bola dispensadora. Coloque la bolsita de jabón o la bola dispensadora directamente sobre la ropa en el tambor del lavarropas.
- Si utiliza jabón líquido, no olvide colocar el recipiente con el jabón líquido en el compartimento de lavado principal (compartimento n.º "2").
- No añada productos químicos de lavado (jabón químico, suavizante, etc.) con la máquina en un ciclo de secado.

4.7.3 Selección del tipo de jabón

El tipo de jabón que debe utilizarse depende del tipo y el color del tejido.

- Utilice jabones distintos para prendas blancas y para prendas de color.
- Lave sus prendas delicadas única y exclusivamente con jabones especiales (jabones líquidos, jabón para lana, etc.)
- Cuando lave prendas oscuras y colchas, le recomendamos usar un jabón líquido.
- Lave las prendas de lana con un jabón específico.

PRECAUCIÓN



- ⓘ Utilice únicamente jabones específicos para lavarropas automáticos.
- ⓘ No utilice jabón en polvo.

4.7.4 Ajuste de la cantidad de jabón

La cantidad de jabón que debe usar dependerá del volumen de la ropa, el grado de suciedad y la dureza del agua.

- No utilice una cantidad superior a la recomendada en el paquete con el fin de evitar los problemas causados por el exceso de espuma y el enjuague incorrecto, además de ahorrar dinero y proteger el medio ambiente.
- Utilice una cantidad menor de jabón para lavados de poco volumen o para prendas no muy sucias.

4.7.5 Uso de suavizantes

Vierta el suavizante en el compartimento del suavizante o en el depósito del jabón.

- No rebase la marca de nivel máximo (>max<) del compartimento del suavizante.
- Si el suavizante ha perdido su fluidez, dilúyalo en agua antes de verterlo en el depósito del jabón.

4.7.6 Uso de jabones líquidos

4.7.6.1 Si el lavarropas contiene un recipiente para jabón líquido

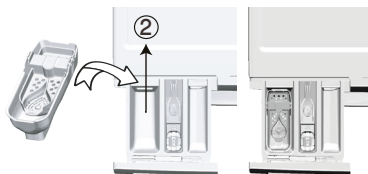

- Coloque el recipiente para jabón líquido en el compartimento n.º "2".
- Si el jabón líquido ha perdido su fluidez, dilúyalo en agua antes de verterlo en el recipiente para jabón.

4.7.6.2 Si el lavarropas no contiene un recipiente para jabón líquido

- No utilice jabón líquido para el prelavado en los programas con prelavado.
- El jabón líquido deja manchas en sus prendas si se usa junto con la función de inicio demorado. Si va a utilizar la función de inicio demorado, no utilice jabón líquido.

4.7.7 Uso de jabón en gel y en tabletas

- Si el jabón en gel es fluido y su lavarropas no dispone de un recipiente especial para jabón líquido, vierta el jabón en gel en el compartimento del jabón de lavado principal durante la primera toma de agua. Si su lavarropas contiene un recipiente para jabón líquido, vierta en él el jabón antes de dar inicio al programa.
- Si el jabón en gel no es fluido o bien está ya dosificado en cápsulas, añádale directamente al tambor antes de iniciar el lavado.
- Deposite los jabones en tabletas en el compartimento de lavado principal (compartimento n.º "2") o directamente en el tambor antes del lavado.

NOTA



- ò *Los jabones en tabletas pueden dejar residuos en el compartimento del jabón. En tal caso, en futuros lavados deposite la tableta de jabón entre las prendas, cerca de la parte inferior del tambor.*
- ò *No utilice la función de prelavado cuando utilice jabón en tableta o en gel.*

4.7.8 Uso de almidón

- Si va a usar almidón líquido, almidón en polvo o tinte, viértalos en el compartimento para suavizante.
- No utilice suavizante y almidón a la vez en un mismo ciclo de lavado.
- Cuando use almidón, limpie el interior del lavarropas con un paño limpio y humedecido tras el lavado.

4.7.9 Uso de blanqueadores

- Seleccione un programa con prelavado y añada los blanqueadores al inicio del prelavado. No añada jabón al compartimento de prelavado. Como alternativa, seleccione un programa con enjuague adicional y añada la lavandina en un compartimento vacío del cajón del jabón apenas aparezca el primer paso de enjuague en la pantalla, y agregue un vaso de agua en el mismo compartimento.
- No mezcle los blanqueadores con el jabón.
- Utilice una pequeña cantidad de blanqueador (aprox. 50 ml) y enjuague las prendas bien, ya que este tipo de productos pueden irritar la piel. No vierta el blanqueador sobre las prendas ni lo utilice para prendas de color.
- Cuando utilice blanqueadores con oxígeno, seleccione un programa de temperatura baja.
- Los blanqueadores con oxígeno pueden utilizarse junto con otros jabones; no obstante, si su densidad es distinta a la del jabón, vierta el jabón en primer lugar en el compartimento n.º 2 en el depósito del jabón y espere hasta que este se absorba durante la toma de agua del lavarropas. A continuación, vierta el blanqueador en el mismo compartimento mientras el lavarropas esté aún tomando agua.

4.7.10 Uso de un producto antisarro

- Cuando sea necesario, utilice productos antisarro específicamente fabricados para su uso en lavarropas.

4.8 Consejos para un lavado eficiente

		Prendas			
		Colores claros y blancos	Colores	Colores oscuros	Prendas delicadas/ Lana/Seda
		(Rango de temperaturas recomendado basado en el grado de suciedad: 40-90 oC)	(Rango de temperaturas recomendado basado en el grado de suciedad: frío -40 °C)	(Rango de temperaturas recomendado basado en el grado de suciedad: frío -40 °C)	(Rango de temperaturas recomendado basado en el grado de suciedad: frío -30 °C)
Grado de suciedad	Elevado (manchas difíciles, p. ej. de hierba, café, fruta o sangre.)	Puede que sea necesario tratar las manchas o realizar un prelavado. Los jabones líquidos y en polvo recomendados para las prendas blancas pueden utilizarse en las dosis recomendadas para las prendas con un grado de suciedad elevado. Se recomienda el uso de jabones en polvo para limpiar manchas de arcilla y tierra, así como las manchas sensibles a la lavandina.	Los jabones líquidos y en polvo recomendados para las prendas de color pueden utilizarse en las dosis recomendadas para las prendas con un grado de suciedad elevado. Se recomienda el uso de jabones en polvo para limpiar manchas de arcilla y tierra, así como las manchas sensibles a la lavandina. Use jabones sin lavandina ni blanqueadores.	Los jabones líquidos aptos para las prendas de color y oscuras pueden utilizarse en las dosis recomendadas para las prendas con un grado de suciedad elevado.	Es preferible el uso de jabones líquidos para las prendas delicadas. Las prendas de lana y seda deben lavarse con jabones especiales para lana.
	Normal (Por ejemplo, manchas causadas por la piel en puños y cuellos)	Los jabones líquidos y en polvo recomendados para las prendas blancas pueden utilizarse en las dosis recomendadas para las prendas con un grado de suciedad normal.	Los jabones líquidos y en polvo recomendados para las prendas de color pueden utilizarse en las dosis recomendadas para las prendas con un grado de suciedad normal. Use jabones sin lavandina ni blanqueadores.	Los jabones líquidos aptos para las prendas de color y oscuras pueden utilizarse en las dosis recomendadas para las prendas con un grado de suciedad normal.	Es preferible el uso de jabones líquidos para las prendas delicadas. Las prendas de lana y seda deben lavarse con jabones especiales para lana.
	Bajo (sin manchas visibles.)	Los jabones líquidos y en polvo recomendados para las prendas blancas pueden utilizarse en las dosis recomendadas para las prendas con un grado de suciedad bajo.	Los jabones líquidos y en polvo recomendados para las prendas de color pueden utilizarse en las dosis recomendadas para las prendas con un grado de suciedad bajo. Use jabones sin lavandina ni blanqueadores.	Los jabones líquidos aptos para las prendas de color y oscuras pueden utilizarse en las dosis recomendadas para las prendas con un grado de suciedad bajo.	Es preferible el uso de jabones líquidos para las prendas delicadas. Las prendas de lana y seda deben lavarse con jabones especiales para lana.

Preparación

4.9 Consejos para un secado eficiente

		Programas				
		Secado de algodón	Secado de sintéticos	BabyProtect +	Lavado y secado	Wash&Wear
Tipos de ropa	Mezcla de algodón duradero	Sábanas, fundas de acolchado, ropa de bebé, remeras, buzos, ropa tejida, jeans, pantalones de lona, camisas, medias de algodón, y similares	No recomendado	Lava y seca directamente Sábanas, fundas de acolchado, ropa de bebé, remeras, buzos, ropa tejida, jeans, pantalones de lona, camisas, medias de algodón, y similares	Lava y seca directamente Sábanas, fundas de acolchado, ropa de bebé, remeras, buzos, ropa tejida, jeans, pantalones de lona, camisas, medias de algodón, y similares	Camisas, remeras, buzos, etc, poco sucios y sin manchas. La cantidad de ropa debe ser muy poca.
	Tejidos sintéticos (Poliéster, nylon etc.):	No recomendado	Recomendado para ropa de poliéster, poliamida (nylon), poliacetato, acrílica. No se recomienda el secado para ropa de mezcla viscosa. Se deben cumplir las instrucciones de secado presentes en la etiqueta de mantenimiento.	Considerando las advertencias de lavado y secado en la etiqueta de mantenimiento, se recomienda utilizar temperatura más bajas para la ropa de poliéster, poliamida (nylon), poliacetato, y con mezclas acrílicas.	Considerando las advertencias de lavado y secado en la etiqueta de mantenimiento, se recomienda utilizar temperatura más bajas para la ropa de poliéster, poliamida (nylon), poliacetato, y con mezclas acrílicas.	Ropa de mezcla sintética poco sucia y sin manchas, camisas, remeras, etc. La cantidad de ropa debería ser poca.
	Delicado (Seda, Lana, Cachemira, Angora, etc.) Prendas	No recomendado	No recomendado	No recomendado	No recomendado	No recomendado
	Edredones, chaquetas, cortinas, etc. ropa voluminosa	No recomendado No se recomienda el secado de ropa voluminosa en la máquina. Séquela colgada o extendida.	No recomendado No se recomienda el secado de ropa voluminosa en la máquina. Séquela colgada o extendida.	No recomendado No se recomienda el secado de ropa voluminosa en la máquina. Séquela colgada o extendida.	No recomendado No se recomienda el secado de ropa voluminosa en la máquina. Séquela colgada o extendida.	No recomendado No se recomienda el secado de ropa voluminosa en la máquina. Séquela colgada o extendida.

5 Funcionamiento del aparato

5.1 Panel de control

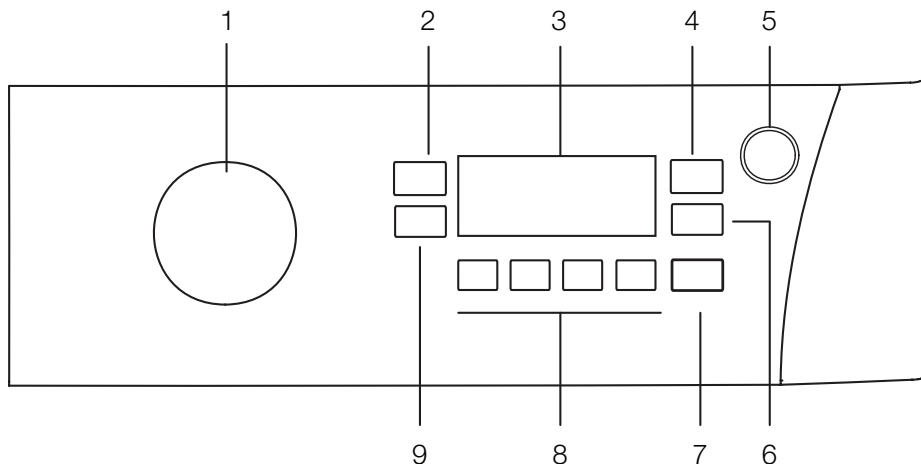

- 1 - Selector de programas
- 2 - Botón de ajuste de la temperatura
- 3 - Pantalla
- 4 - Selector de secado
- 5 - Botón de encendido/apagado

- 6 - Botón de ajuste de la hora de finalización
- 7 - Botón de Inicio / Pausa
- 8 - Botones de funciones auxiliares
- 9 - Botón de ajuste de la velocidad de centrifugado

5.2 Símbolos en pantalla

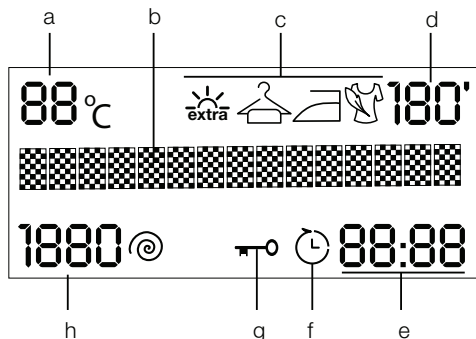

- a. - Indicador de temperatura (°C)
- b. - línea de información
- c. - Indicador de niveles de secado
- d. - Indicador de tiempo de secado (minutos)
- e. - Indicador de tiempo (horas:minutos)
- f. - Indicador de la hora de finalización
- g. - Indicador de bloqueo
- h. - Indicador de velocidad de centrifugado (rpm)

Funcionamiento del aparato

5.3 Preparación del lavarropas

1. Asegúrese de que las mangueras estén firmemente conectadas.
2. Enchufe el lavarropas.
3. Abra completamente la canilla.
4. Introduzca la ropa en el lavarropas.
5. Añada jabón y suavizante.

5.4 Selección de programas de lavado

1. Seleccione el programa más adecuado para el tipo, la cantidad y el grado de suciedad de sus prendas, según lo indicado en la tabla de programas y consumos y la tabla de temperaturas que encontrará a continuación.

90 °C	Algodones y liensos blancos muy sucios (cubremesas, manteles, toallas, sábanas, etc.)
60°C	Prendas de algodón o sintéticas de color que no destiñan y con un grado normal de suciedad (camisas, camiones, pijamas, etc.) y prendas de lino ligeramente sucias (ropa interior, etc.)
40°C- 30°C- Fría	Coladas mixtas, incluidos tejidos delicados (cortinas velo, etc.), sintéticos o de lana.

2. Seleccione el programa deseado con el **Selector de programas**.

NOTA



- Los programas están limitados por la mayor velocidad de centrifugado posible para ese tipo particular de tejido.
- Al seleccionar el programa que vaya a utilizar, considere el tipo de tejido, el color, el grado de suciedad y la temperatura recomendable del agua.
- Seleccione siempre la menor temperatura posible. A mayor temperatura, mayor consumo de energía eléctrica.

5.5 Programas de lavado

Utilice los siguientes programas principales según el tipo de tejido.

NOTA



- Puede hacer el secado directamente tras el lavado pulsando el botón de secado después de seleccionar el programa de lavado. El paso en el que se realiza el secado se muestra en la línea de información cada vez que se pulsa el botón y las luces de símbolos relacionados. Si lo desea, puede aplicar el secado máximo durante el máximo tiempo permitido manteniendo pulsado el botón.
- Las figuras e inscripciones de los pasos del programa son esquemáticas y podrían no ajustarse exactamente al producto.
- El nombre del programa seleccionado con el selector de programas se mostrará en la pantalla de la máquina.
- Si no desea que se realice el secado después del programa seleccionado, pulse el botón de secado hasta que se muestre "Secado cancelado".
- Cargue un máximo de 6 kg de ropa cuando vaya a hacer el lavado y secado con la función de secado de la máquina. Si sobrecarga la máquina, no se secará la ropa y el lavarropas funcionará más tiempo y consumirá más energía.

• Algodones

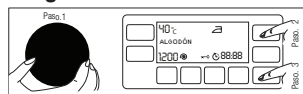

Use este programa para prendas de algodón tales como sábanas, juegos de fundas de almohada y acolchado, toallas, batas, ropa interior, etc. La ropa se lavará con movimientos vigorosos en un ciclo de lavado más largo.

NOTA



- Puede secar la ropa inmediatamente tras el lavado (se puede realizar un secado automático o programado). Para ello, deberá seleccionar también la función de secado antes de comenzar el programa de lavado.

• Sintéticos

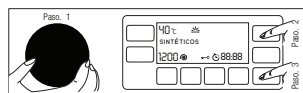

Use este programa para lavar prendas sintéticas (camisas, blusas, tejidos mezcla de sintético y algodón, etc.) La ropa se lavará con movimientos suaves en un ciclo de lavado más corto en comparación con el programa Algodón.

Funcionamiento del aparato

Para cortinas y encajes, use el programa Sintético 40 °C con las funciones de prelavado y antiarrugas seleccionadas. Lave los velos y los encajes vertiendo una cantidad pequeña de jabón en el compartimento del lavado principal, ya que su textura de red genera mucha espuma. No añada jabón al compartimento de prelavado.

NOTA



○ Puede secar la ropa inmediatamente tras el lavado (se puede realizar un secado automático o programado). Para ello, deberá seleccionar también la función de secado antes de comenzar el programa de lavado.

• Lana

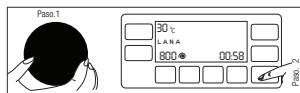

Use este programa para lavar sus prendas de lana. Seleccione la temperatura más adecuada según las indicaciones de las etiquetas de sus prendas. Use jabones adecuados para lavar lana.

NOTA



○ No se puede seleccionar la función de secado en los programas de lavado para lana.



○ "El programa de lavado de prendas de lana ha sido probado y homologado por The Woolmark Company para el lavado de prendas de lana aptas para el lavado a máquina, siempre y cuando se respeten las instrucciones incluidas en la etiqueta de la prenda y las facilitadas por el fabricante de este lavarropas M14054".

○ "En el Reino Unido, Irlanda, Hong Kong y la India, la marca comercial Woolmark es una marca certificada."

• Algodón Eco

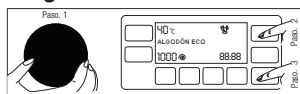

Use este programa para lavar sus prendas de algodón y lino resistentes y con un grado de suciedad normal. Aunque su duración es superior a la de todos los demás programas, proporciona un gran ahorro de agua y energía. La temperatura real del agua puede ser diferente de la temperatura de lavado indicada. Cuando se carga el lavarropas con menos ropa (por ejemplo, 1/2 carga o menos), la duración del programa se acorta automáticamente. En este caso, se reducirá el consumo de agua y energía para lograr un lavado más económico. Este programa se incorpora en los modelos con indicador de tiempo restante.

NOTA



○ Puede secar la ropa inmediatamente tras el lavado (se puede realizar un secado automático o programado). Para ello, deberá seleccionar también la función de secado antes de comenzar el programa de lavado.

• Prendas delicadas

Use este programa para lavar sus prendas delicadas. La ropa se lavará con movimientos más suaves en relación al programa Sintéticos.

• Lavado a mano



Utilice este programa para lavar prendas de lana o delicadas con la etiqueta "no lavar a máquina" y para las cuales se recomiende lavar a mano. El lavarropas realiza el lavado con movimientos muy suaves para no dañar las prendas.

NOTA



○ Puede secar la ropa inmediatamente tras el lavado (se puede realizar un secado automático o programado). Para ello, deberá seleccionar también la función de secado antes de comenzar el programa de lavado.

Funcionamiento del aparato

• Diario exprés

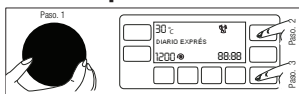

Use este programa para lavar en poco tiempo prendas de algodón con un grado ligero de suciedad y sin manchas.

NOTA



○ Puede secar la ropa inmediatamente tras el lavado (se puede realizar un secado automático o programado). Para ello, deberá seleccionar también la función de secado antes de comenzar el programa de lavado.

• Súper corto exprés

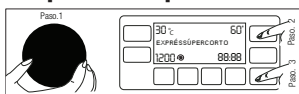

Use este programa para lavar en poco tiempo una cantidad pequeña de prendas de algodón con un grado ligero de suciedad. Lava la ropa en 14 minutos.

NOTA



○ Puede secar la ropa inmediatamente tras el lavado (se puede realizar un secado automático o programado). Para ello, deberá seleccionar también la función de secado antes de comenzar el programa de lavado.
○ Cuando se selecciona la función de secado, se muestra el tiempo de secado adicional al finalizar el lavado.

• Camisas

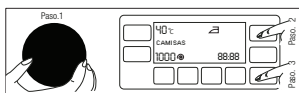

Use este programa para lavar conjuntamente camisas de algodón o de tejidos sintéticos o sintéticos mixtos.

NOTA



○ Puede secar la ropa inmediatamente tras el lavado (se puede realizar un secado automático o programado). Para ello, deberá seleccionar también la función de secado antes de comenzar el programa de lavado.

• Enjuague

Use este programa cuando desee enjuagar o almidonar por separado.

• Centrifugado+Vaciado

Utilice este programa para vaciar el agua del lavarropas.

5.6 Selección de temperatura

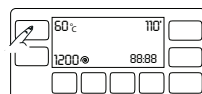

Cada vez que seleccione un programa nuevo, el indicador de temperatura mostrará la temperatura recomendada para dicho programa. Es posible que el valor recomendado para la temperatura no coincida con la temperatura máxima que puede seleccionarse para el programa actual.

Pulse de nuevo el botón de **ajuste de la temperatura** para cambiar la temperatura. La temperatura descenderá en pasos de 10 °C.

Funcionamiento del aparato

NOTA



- El botón de ajuste de temperatura sólo funciona hacia atrás. Por ejemplo, si desea seleccionar 60°C cuando se muestra 40°C en la pantalla, deberá presionar el botón y volver desde 40°C hasta 60°C.
- La luz del indicador de temperatura está apagada en los programas que no permiten el ajuste de la temperatura.
- Si reduce la temperatura hasta llegar a la opción de lavado con agua fría y vuelve a pulsar el botón de ajuste de la temperatura, la pantalla mostrará la temperatura máxima recomendada para el programa seleccionado. Pulse de nuevo el botón de ajuste de la temperatura para rebajar esta temperatura.

Finalmente, aparece en pantalla el símbolo "-", indicativo de la opción de lavado con agua fría. La pantalla muestra "Lav. en frío".

También puede cambiar la temperatura una vez iniciado el lavado. Si la luz del indicador de temperatura está iluminada una vez iniciado el ciclo de lavado, podrá seleccionar la temperatura deseada. Si el ciclo de lavado ha alcanzado un punto en el que no es posible cambiar la temperatura, la luz del indicador de temperatura se apagará.

5.7 Selección de la velocidad de centrifugado

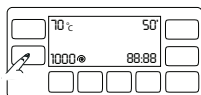

Cada vez que seleccione un programa nuevo, el indicador de **Velocidad de centrifugado** mostrará la velocidad de centrifugado recomendada para dicho programa.

NOTA



- Es posible que el valor recomendado para la velocidad de centrifugado no coincida con la velocidad de centrifugado máxima que puede seleccionarse para el programa actual.

Pulse de nuevo el botón de **ajuste de la velocidad de centrifugado** para cambiar la velocidad de centrifugado. La velocidad de centrifugado se reduce gradualmente.

A continuación, y dependiendo del modelo del aparato, la pantalla mostrará las opciones "Sin enjuague" o "Sin centrif.".

NOTA



- El botón de ajuste de la velocidad de centrifugado sólo funciona hacia atrás. Por ejemplo, si desea seleccionar 1000 rpm cuando se muestra 800 rpm en la pantalla, deberá presionar el botón y volver desde 800 rpm hasta 1000 rpm.
- La opción Retener enjuague se indica con el símbolo "_I", y la opción Sin centrifugado, con el símbolo "_".

5.7.1 Si desea centrifugar la ropa tras la aplicación de la función "Sin enjuague":

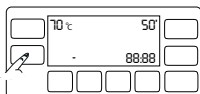

- Ajuste la **Velocidad de centrifugado**.

- Pulse el botón de **Inicio / Pausa / Cancelación**. El programa se reanuda. El lavarropas evacua el agua del tambor y centrifuga la ropa.

Si desea evacuar el agua al final del programa sin centrifugar, utilice la opción **Sin centrifugado**.

NOTA



- La luz del indicador de velocidad de centrifugado está apagado en los programas que no permiten el ajuste de la velocidad de centrifugado. Cuando pulse el botón de ajuste de la velocidad de centrifugado, la pantalla mostrará el mensaje "No ajustable".

También puede cambiar la velocidad de centrifugado una vez iniciado el lavado. Si la luz del indicador de la velocidad de centrifugado está iluminada una vez iniciado el ciclo de lavado, podrá seleccionar la velocidad de centrifugado deseada. Si el ciclo de lavado ha alcanzado un punto en el que no es posible cambiar la velocidad de centrifugado, la luz del indicador de velocidad de centrifugado se apaga.

5.8 Programas de secado

PRECAUCIÓN



- La máquina limpia automáticamente los montones de ropa durante el secado. Se toma agua automáticamente para realizar la limpieza. Por esta razón, la canilla de agua de la máquina debe permanecer abierta durante los programas de secado.

Funcionamiento del aparato

NOTA



ò El paso de centrifugado ya existe en el programa de secado. Su máquina lleva a cabo este proceso para abreviar el tiempo. Cuando está seleccionado la función de secado, la velocidad de centrifugado está en el rango máximo de 1200-rpm.

• Secado de sintéticos



Utilice este programa para secar tejidos sintéticos húmedos o mojados con un peso correspondiente a 4 kg. Este programa lleva a cabo solamente secado.

NOTA



ò Para los pesos de secado de la ropa, consulte la Sección 4, Paso 4.5

• Secado de algodón

Utilice este programa para secar tejidos de algodón húmedos o mojados con un peso correspondiente a 6 kg. Este programa lleva a cabo solamente secado.

NOTA



ò Cargue solamente 4,5 Kg de ropa para secar toallas y batas.
ò Para los pesos de secado de la ropa, consulte la Sección 4, Paso 4.5

5.9 Programas de lavado y secado

PRECAUCIÓN



ò La máquina limpia automáticamente los montones de ropa durante el secado. Se toma agua automáticamente para realizar la limpieza. Por esta razón, la canilla de agua de la máquina debe permanecer abierta durante los programas de secado.

• 6 Kg Lavado y 6 Kg Secado

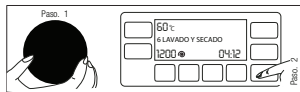

Utilice este programa para lavar hasta 6 kg de ropa de algodón y secarla inmediatamente después sin tener que seleccionar ningún otro programa.

NOTA



ò No se puede seleccionar una función de secado auxiliar adicional con este programa seleccionado.

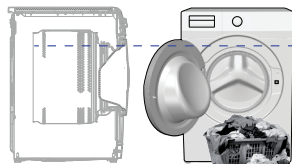

Para el ciclo de 6 kg de lavado y 6 kg de secado, le aconsejamos que cargue el lavarropas hasta el nivel indicado en la figura de arriba (la flecha de nivel se puede ver con la puerta del producto abierta) para condiciones de secado ideales.

Funcionamiento del aparato

• Wash&Wear

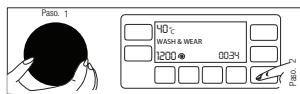

Utilice este programa para lavar y secar 0,5 kg de ropa (2 camisas) en 35 minutos. Máxima cantidad de ropa que puede ser lavada con este programa es 1 Kg (5 camisas).

NOTA



- Use este programa para lavar y secar rápidamente ropa de uso diario recién usada. Es adecuado para texturas delicadas, secado de ropa rápido. (Camisas, Remeras)
- Otras opciones o programas de secado pueden usarse para texturas gruesas y secado lento de ropa.

• Antialergia+

Hasta los 2 kg, utilice este programa para lavar y secar inmediatamente la ropa que requiere resultados antialérgicos e higiénicos (ropa de bebé, sábanas, fundas de acolchado, ropa interior, etc.).

NOTA



- El programa Protección de bebés+ Lavado y secado de 60 °C ha sido probado y homologado por la Fundación Británica de la Alergia (Allergy UK) en el Reino Unido.

Funcionamiento del aparato

5.10 Tabla de programas y consumos

(Para el lavado)

ES						Funciones auxiliares							
Programa (°C)		Máx. Carga (Kg)	Consumo de agua (l)	Consumo de energía (kWh)	Máx. Velocidad***	Prelavado	Lavado rápido	Enjuague adicional	Antirrugas	Retener enjuague	Secado	Retirada de pelusa de mascota	Rango de temperatura seleccionable °C
Algodones	90	10.5	95	2.55	1600	•	•	•	•	•	•	•	90-Frío
Algodones	60	10.5	95	2.05	1600	•	•	•	•	•	•	•	90-Frío
Algodones	40	10.5	95	1.35	1600	•	•	•	•	•	•	•	90-Frío
Algodón económico	60	10.5	53	1.03	1600						•		60-Frío
Algodón económico	40	10.5	53	0.80	1600						•		60-Frío
Sintéticos	60	5	65	1.20	1200	•	•	•	•	•	•	•	60-Frío
Sintéticos	40	5	65	0.65	1200	•	•	•	•	•	•	•	60-Frío
Lana	40	2	45	0.30	1200			•		•			40-Frío
Delicado	40	5	50	0.40	1000	•							40-Frío
Lavado a mano	30	1.5	40	0.21	1200								30-Frío
Súper corto exprés	30	2	35	0.10	1400			•		•	•		30-Frío
Diario exprés	90	10.5	60	2.00	1400			•		•	•		90-Frío
Diario exprés	60	10.5	60	1.15	1400			•		•	•		90-Frío
Diario exprés	30	10.5	50	0.15	1400			•		•	•		90-Frío
Camisas	60	5	70	1.40	800	•	•	•	*	•	•	•	60-Frío

• : Seleccionable.

* : Seleccionado automáticamente no cancelable

***: Si la velocidad máxima de centrifugado de su lavarropas es inferior a este valor, podrá seleccionar como máximo la velocidad máxima de centrifugado.

****: El programa detecta el tipo y la cantidad de prendas para ajustar automáticamente el consumo de agua y energía y la duración del programa.

- : Vea la descripción del programa para obtener información sobre la carga máxima.

Funcionamiento del aparato

La tabla de programas y consumos.)

(Para el secado)

ES						Funciones auxiliares						Nivel de secado						
Programa (°C)		Máx. Carga (Kg)	Consumo de agua (l)	Consumo de energía (kWh)	Máx. Velocidad***	Prelavado	Lavado rápido	Enjuague adicional	Antiarrugas	Retener enjuague	Retirada de pelusa de mascota	Secado	Secado extra de armario	Secado de armario	Secado de plancha	Secado delicado	Secado según tiempo - minutos	Rango de temperatura seleccionable °C
Secado de algodón	-	6	4	2.7	1600							*	•	•	•		•	-
Secado de sintéticos	-	4	4	2.45	-							*		•	•	•	•	-
Antialergia+	60	2	84	2.9	1600			*				*	•	•	•		•	90-30
6Kg Lavado y 6Kg Secado	60	6	64	5.3	1600							*	•	•	•		•	60-Frío
Wash&Wear	30	0.5	28	0.6	1000			•				*					•	30-Frío
Wash&Wear	30	1	28	1	1000			•				*					•	30-Frío

NOTA



- ****: Si la velocidad máxima de centrifugado de su lavarropas es inferior a este valor, podrá seleccionar como máximo la velocidad máxima de centrifugado.*
- *Las funciones auxiliares de la tabla pueden variar según el modelo de su lavarropas.*
- *Los consumos de agua y energía eléctrica pueden variar dependiendo de los cambios en la presión, la dureza y la temperatura del agua, la temperatura ambiente, el tipo y la cantidad de prendas, las funciones auxiliares seleccionadas, la velocidad de centrifugado y las fluctuaciones de la tensión de alimentación.*
- *La pantalla mostrará el tiempo de lavado del programa seleccionado. Es normal que puedan producirse pequeñas diferencias entre el tiempo mostrado en pantalla y el tiempo real de lavado.*

Funcionamiento del aparato

5.11 Selección de funciones auxiliares

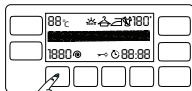

Seleccione las funciones auxiliares que precise antes de dar inicio al programa. Siempre que se seleccione un programa, los contornos de los símbolos de los símbolos auxiliares que pueden seleccionarse junto con él se iluminan. Cuando seleccione una función auxiliar, el área interior del símbolo de dicha función se iluminará también y el nombre de la función seleccionada aparece en la pantalla durante "3" segundos.

NOTA



- *Los contornos de los símbolos de las funciones auxiliares que no pueden seleccionarse con el programa actual no se iluminarán. Al pulsar el botón correspondiente a dichas funciones auxiliares, la pantalla muestra el mensaje "No ajustable" durante ... segundos.*

Además, los contornos de las funciones auxiliares aptas para el programa actual permanecen encendidos una vez iniciado el lavado. Puede seleccionar o cancelar las funciones auxiliares cuyos contornos estén iluminados. Si el ciclo de lavado ha alcanzado un punto en el que no es posible seleccionar funciones auxiliares, el contorno de las funciones se apaga.

NOTA



- *Algunas funciones no se pueden seleccionar al mismo tiempo. Si antes de poner en marcha el lavarropas selecciona una segunda función auxiliar que entra en conflicto con una función seleccionada en primer lugar, la función seleccionada en primer lugar quedará cancelada y la seleccionada en segundo lugar será la que permanecerá activa. Por ejemplo, si desea seleccionar Lavado rápido tras haber seleccionado Prelavado, la función Prelavado será cancelada y la función Lavado rápido permanecerá activa.*
- *No es posible seleccionar una función auxiliar incompatible con el programa. (Ver la tabla de "Programas y consumos")*
- *Algunos programas van acompañados de funciones auxiliares que deben actuar simultáneamente. Estas funciones no pueden cancelarse. El contorno de la función auxiliar no se iluminará, solo lo hará la zona interna.*
- *La máquina extenderá la duración del programa automáticamente, a menos que se alcance al final del secado el nivel de humedad requerido (plancha, armario, extra armario y delicado). El programa será de mayor duración.*
- *Si se selecciona el secado por tiempo, el programa terminará incluso si la ropa está todavía húmeda al final del programa.*
- *La máquina acortará la duración del programa automáticamente si se alcanza el nivel de humedad requerido (plancha, armario, extra armario y delicado) durante las operaciones de secado o en las selecciones de secado por tiempo. La cuenta regresiva del tiempo se puede ver en la pantalla.*

• Prelavado

El prelavado sólo vale la pena si la ropa está muy sucia. Si no utiliza prelavado ahorrará energía, agua, jabón y tiempo.

• Lavado rápido

Esta función puede utilizarse con los programas Algodón y Sintéticos. Reduce el tiempo de lavado en las prendas ligeramente sucias y también el número de pasos de enjuague.

NOTA



- *Siempre que seleccione esta función auxiliar, cargue el lavarropas a la mitad de la capacidad máxima indicada en la tabla de programas.*

• Aclarado adicional

Esta función le permite lavar y enjuagar su ropa con agua en abundancia en los programas Algodón, Sintéticos, Lencería y Prendas de lana. Utilice esta función para las prendas delicadas que se arruguen con facilidad.

NOTA



- *La primera vez que pulse añadirá un aclarado simple, una segunda pulsación añadirá un aclarado doble. La tercera pulsación lo cancelará.*

• Antiarrugas

Esta función mitiga la formación de arrugas en las prendas durante el lavado. El movimiento del tambor se reduce y la velocidad de centrifugado se limita para evitar la formación de arrugas. Además, el lavado se realiza con una mayor cantidad de agua.

Funcionamiento del aparato

• Secado

Esta función seca la ropa tras el lavado. Compruebe en la tabla de programas los que permiten seleccionar esta función auxiliar.

5.12 Etapas de secado

5.12.1 Secado de plancha

Se seca la ropa hasta que el nivel de secado llega a Secado de plancha.

5.12.2 Secado de armario

Se seca la ropa hasta que el nivel de secado llega a Secado de armario.

5.12.3 Secado extra de armario

Se seca la ropa hasta que el nivel de secado llega a Secado extra de armario.

5.12.4 Secado delicado

Utilice este programa para secar tejidos 100% y sintéticos mixtos del tipo de ropa interior de raso (ropa de noche, ropa interior superior, ropa interior inferior, pijamas) que se pueden secar siguiendo las instrucciones de lavado.

NOTA



- El nivel de secado puede cambiar según la mezcla, el tipo de hilo/punto, la cantidad y el nivel de humedad del lavado.
- Los productos que contienen accesorios, tales como, lazos, tul, piedras, cuentas, lentejuelas, hilo metálico y productos con alto contenido de seda no pueden secarse en esta máquina.
- Los tejidos mixtos de seda con algodón o con aspecto de satén puede permanecer mojados cuando se secan con este programa.

5.12.5 Secado por tiempo

Puede seleccionar tiempos de secado de 10', 20', 30', 60', 90', 120' y 150' para llegar al grado de secado final a baja temperatura.

NOTA



- Para el secado de ropa de hasta dos prendas, deberá seleccionar pasos de secado por tiempo en los programas de secado de algodón o sintéticos, según el tipo de ropa.
- Cuando seleccione la función secado 10', solo se lleva a cabo ventilación y refrigeración.
- Si la ropa no está seca como se desea una vez terminados los programas de secado, deberá seleccionar pasos de secado por tiempo en los programas de secado de algodón o sintéticos, según el tipo de ropa.
- Cuando se selecciona esta función, la máquina realiza el secado hasta el tiempo seleccionado, independientemente del grado de secado.

5.13 Indicación de tiempo

El tiempo restante para la finalización del programa se muestra en el formato "01:30" (horas y minutos).

NOTA



- La duración de los programas puede variar con respecto a los valores mostrados en la tabla de programas y consumos en función de la presión, la dureza y la temperatura del agua, la temperatura ambiente, el volumen del lavado y el tipo de prendas que la componen, las funciones auxiliares seleccionadas y las fluctuaciones en el voltaje del suministro eléctrico.

5.14 Hora de finalización

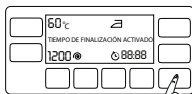

La función **Hora de finalización** permite retrasar la hora de inicio del programa hasta 24 horas. Tras pulsar el botón **Hora de finalización**, se muestra la hora de finalización estimada del programa. Si se ajusta la **Hora de finalización**, el indicador de la **hora de finalización** se encenderá. La pantalla muestra el mensaje **"Ajuste de la hora de finalización"**. Mientras tanto, el botón **Inicio / Pausa** parpadea. Con el fin de que la función Hora de finalización se active y el programa se complete a la hora especificada, deberá pulsar el botón **Inicio / Pausa** tras ajustar la hora. La pantalla muestra el mensaje **"Hora de finalización activada"** al pulsar el botón. El botón **Inicio / Pausa** deja de parpadear y permanece encendido de manera continua.

Si desea cancelar la función Hora de finalización, pulse el botón **Hora de finalización** hasta que el indicador Hora de finalización se apague o pulse el botón **Encendido / Apagado** para apagar y encender la máquina.

1. Abra la puerta de carga, deposite la ropa, añada jabón, etc.
2. Seleccione el programa de lavado, la temperatura, la velocidad de centrifugado y, si es necesario, las funciones auxiliares que desee.
3. Ajuste la hora de finalización que desee pulsando el botón **Hora de finalización**. El indicador de la **Hora de finalización** se enciende.

Funcionamiento del aparato

- 4 Pulse el botón **Inicio / Pausa**. La cuenta atrás se activa. El signo ":" situado en el centro de la indicación de la hora de finalización empieza a parpadear.

NOTA



- ò No use jabones líquidos cuando active la función Hora de finalización. Existe el riesgo de manchar las prendas.
- ò La puerta de carga permanece bloqueada durante el periodo de cuenta atrás de la hora de finalización. Para abrir la puerta de carga, la máquina debe ponerse en modo de pausa pulsando el botón de Inicio/Pausa. Al final de la cuenta atrás, el símbolo Hora de finalización se apaga, el ciclo de lavado comienza y la duración del programa seleccionado aparece en pantalla.
- ò Una vez completada la selección de la hora de finalización, la pantalla muestra la hora de finalización más la duración del programa seleccionado.

5.15 Inicio del programa



1. Pulse el botón **Inicio / Pausa** para iniciar el programa.
2. El botón **Inicio / Pausa**, que hasta ahora parpadeaba, ahora se iluminará de forma permanente, indicando que el programa ha dado comienzo. La pantalla muestra el mensaje "Programa iniciado" durante 3 segundos.
3. La puerta de carga está bloqueada. La pantalla muestra el mensaje "Cerrando puerta" mientras se procede a bloquear la puerta.

5.16 Bloqueo de la puerta de carga



La puerta de carga dispone de un sistema de bloqueo que evita que la puerta se abra cuando el nivel de agua en el tambor desaconseje su apertura.

La pantalla muestra el mensaje "Puerta bloq." cuando la puerta está bloqueada.

5.17 Modificación de las selecciones una vez iniciado el programa

5.17.1 Incorporación de prendas una vez iniciado el programa:



Si el nivel de agua en el interior de la máquina permite que se abra la puerta cuando pulse el botón **Inicio / Pausa**, la pantalla mostrará el mensaje "Apert. puerta".

Si el nivel de agua en la máquina no es el adecuado cuando pulse el botón **Inicio/Pausa**, la pantalla informará de que la puerta de carga está bloqueada.

5.17.2 Paso del lavarropas al modo en espera:

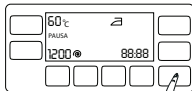

Pulse el botón **Inicio / Pausa** para que el lavarropas pase al modo de pausa. El contorno alrededor del botón **Inicio/Pausa** empieza a parpadear. La pantalla muestra el mensaje "Pausa".

5.17.3 Modificación del programa seleccionado una vez iniciado:

No es posible cambiar un programa ya iniciado.

Si gira el **selector de programas** con un programa en curso, la pantalla mostrará el mensaje "Pausa para hacer cambios".

Podrá seleccionar el nuevo programa tras poner en pausa el programa actual.



NOTA

- ò El programa seleccionado empieza desde el principio.

Funcionamiento del aparato

5.17.4 Cambio de la función auxiliar, la velocidad y la temperatura

Podrá cancelar o activar las funciones auxiliares dependiendo del paso al que haya llegado el programa; vea la sección "Selección de funciones auxiliares".

También puede cambiar los ajustes de temperatura, velocidad y secado; vea las secciones "Selección de la velocidad de centrifugado" y "Selección de temperatura"

NOTA



- Ø La puerta de carga no se abrirá si la temperatura del agua contenida en el lavarropas es alta o el nivel de agua se encuentra por encima de la abertura de la puerta.

5.18 Bloqueo para niños

Use la función de bloqueo para niños para evitar que los niños manipulen el lavarropas. De esta manera evitará que puedan introducir modificaciones en el programa en curso.

NOTA



- Ø Cuando el bloqueo para niños está activo, puede apagar y encender el lavarropas mediante el botón Encendido / Apagado. Al volver a poner en marcha el lavarropas, el programa se reanuda desde el punto en donde fue interrumpido.
- Ø Si pulsa cualquier botón con el bloqueo para niños activado, el lavarropas emitirá una señal acústica de advertencia. La señal acústica se cancelará cuando se pulsen los botones 5 veces seguidas. Se muestra en la pantalla la frase de advertencia.

5.18.1 Para activar el bloqueo para niños:



Mantenga pulsados los botones de la segunda y cuarta función auxiliar durante 3 segundos. Una vez agotada la cuenta atrás "Bloqueo niños 3-2-1", la pantalla mostrará el mensaje "Bloqueo niños activado". Ahora ya puede soltar los botones de las funciones auxiliares 2 y 4'.

NOTA



- Ø La pantalla muestra el mensaje "Bloqueo niños activado" si se pulsa cualquier botón con el bloqueo para niños activado.

5.18.2 Para desactivar el bloqueo para niños:



Mantenga pulsados los botones de las funciones auxiliares 2 y 4' durante 3 segundos. Una vez agotada la cuenta atrás "Bloqueo niños 3-2-1", la pantalla mostrará el mensaje "Bloqueo niños desactivado".

5.19 Cancelación del programa

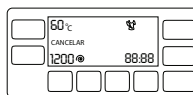

El programa actual se cancela al apagar y volver a encender el lavarropas. Mantenga pulsado el botón **Encendido / Apagado** durante 3 segundos. Una vez haya finalizado la cuenta atrás "Cancelar 3-2-1" mostrada en la pantalla, el lavarropas se apagará.

NOTA



- Ø Si pulsa el botón Encendido / Apagado con el bloqueo para niños activado, el programa no se cancelará. Deberá desactivar el bloqueo para niños en primer lugar. La pantalla muestra la cuenta atrás "Pausa 3-2-1".
- Ø Si tiene que abrir la puerta de carga tras cancelar el programa pero ello no es posible debido a la presencia de agua en el lavarropas por encima del nivel de la puerta de carga, seleccione el programa Vaciado+Centrifugado mediante el selector de programas para evacuar el agua contenida en el lavarropas.

Funcionamiento del aparato

5.20 Fin del programa

Una vez finalizado el programa, la pantalla muestra el mensaje "La ropa puede sacarse".

Si no pulsa ningún botón durante 2 minutos, el lavarropas pasará al modo de pausa. La pantalla y todos los indicadores se apagarán. Solo el contorno del **selector de programas** se queda parpadeando.

Si pulsa cualquier botón o bien gira el **selector de programas** con la máquina en pausa, la pantalla mostrará los pasos del programa ya completados.

5.21 Acceso al menú Ajustes

El menú Ajustes le permite realizar las siguientes operaciones:

- Cambio del idioma,
- Cambio del ajuste de brillo de la pantalla,
- Encendido y apagado del volumen,

Para acceder al menú Ajustes, pulse simultáneamente los botones **Ajuste de temperatura** y **Ajuste de la velocidad de centrifugado** durante 3 segundos. La pantalla muestra el menú "Sel. Idioma".

Use los botones **Temperatura** y **Ajuste de secado** para navegar por los menús.

5.21.1 Cambio del idioma,

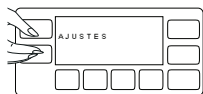

1. Para acceder al menú Ajustes, pulse simultáneamente los botones **Ajuste de temperatura** y **Ajuste de la velocidad de centrifugado** durante 3 segundos. El primer menú que aparece en pantalla es el menú "Sel. Idioma".

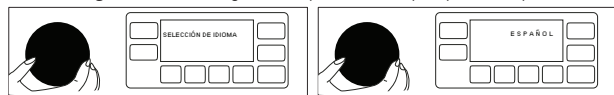

2. Gire el **selector de programas** hasta que el idioma deseado aparezca en la pantalla en el menú Sel. Idioma.



3. Pulse el botón de la esquina inferior derecha de la pantalla cuando aparezca el idioma que desee. Se apaga la luz y aparece en la pantalla "Ajustar".

5.21.2 Cambio del ajuste de brillo de la pantalla

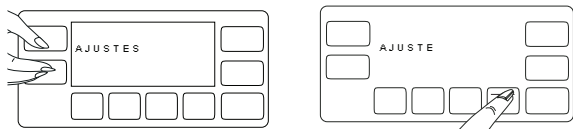

1. Para acceder al menú Ajustes, pulse simultáneamente los botones **Ajuste de temperatura** y **Ajuste de la velocidad de centrifugado** durante 3 segundos. Con el botón de secado, abra el menú "Brillo".
2. Gire el **selector de programas** hasta que la opción de brillo que desee aparezca en la pantalla en el menú Brillo.
3. Pulse el botón de la esquina inferior derecha de la pantalla cuando aparezca el brillo que desee. Se apaga la luz y aparece en la pantalla "Ajustar".

5.21.3 Encendido y apagado de la señal acústica de advertencia



1. Para acceder al menú Ajustes, pulse simultáneamente los botones **Ajuste de temperatura** y **Ajuste de la velocidad de centrifugado** durante 3 segundos. Con el botón de **secado**, abra el menú "Ajuste de volumen".
2. Gire el **selector de programas** hasta que la opción de volumen que desee aparezca en la pantalla en el menú Ajuste del volumen.

Funcionamiento del aparato



3. Si desea subir el volumen, pulse el botón de la esquina inferior derecha de la pantalla cuando está seleccionado "Volumen ON". Se apaga la luz y aparece en la pantalla "Ajustar".
4. Si desea bajar el volumen, pulse el botón de la esquina inferior derecha de la pantalla cuando está seleccionado "Volumen OFF". Se apaga la luz y aparece en la pantalla "Off".

5.22 Memoria (Favoritos) ajuste de programas

Puede crear un programa favorito a partir de los programas de uso frecuente y otros ajustes. Use esta función cuando desee seleccionar con rapidez los mismos ajustes que use para su lavado habitual.

El programa favorito será el programa asignado de fábrica hasta que seleccione un nuevo programa favorito.

5.22.1 Para almacenar un nuevo programa favorito:

1. Seleccione la temperatura deseada, la velocidad y la función auxiliar en el programa donde se permita ajustar el programa de memoria.
2. Mantenga pulsado el botón **Favorito** durante 3 segundos.
3. La pantalla muestra la cuenta atrás "Guardando favorito 3-2-1".



NOTA

ò Si no se pudo guardar el programa favorito, la pantalla muestra el mensaje "Favorito no guardado".

5.22.2 Para seleccionar un programa favorito:

1. Pulse el botón **Favorito**. La pantalla muestra "Favorito seleccionado".
2. La pantalla muestra el programa y los demás ajustes almacenados en el programa favorito.
3. Pulse el botón **Inicio/Pausa** para que dé comienzo su programa favorito.

5.23 Su máquina dispone de un "modo en espera"

En caso de que no ejecute ningún programa o espere sin realizar ninguna otra operación tras encender la máquina mediante el botón de encendido/apagado y mientras esta se encuentre en medio de un proceso de selección, o si no realiza ninguna otra operación en un plazo aproximado de 2 minutos tras finalizar la selección de un programa, su máquina pasará automáticamente al modo de ahorro de energía. El brillo de las luces indicadoras se reducirá. Además, si el aparato dispone de una pantalla que muestre la duración del programa, dicha pantalla se apagará completamente. Si gira el selector de programas o pulsa algún botón, tanto las luces como la pantalla volverán a su estado anterior. Las selecciones que haya realizado pueden variar al salir del modo de ahorro de energía. Compruebe la idoneidad de sus selecciones antes de poner en marcha el programa y reajústelas en caso necesario. Esto no constituye anomalía alguna.

6 Mantenimiento y limpieza

La limpieza del lavarropas a intervalos regulares contribuye a prolongar su vida útil y a reducir la frecuencia de aparición de los problemas más comunes.

6.1 Limpieza del depósito de jabón



Limpie regularmente (cada 4 o 5 ciclos de lavado) el depósito de jabón tal como se indica a continuación con el fin de evitar la acumulación de jabón en polvo con el tiempo.

- 1 Levante la parte posterior del sifón para retirarlo, tal como se indica en la ilustración. Tras llevar a cabo las operaciones de limpieza mencionadas a continuación, vuelva a colocar el sifón en su lugar y empuje hacia abajo su parte delantera con el fin de que la lengüeta de fijación encaje en su sitio.



NOTA

- ò *Si se empiezan a acumular cantidades anormales de agua y suavizante en el compartimento del suavizante, limpie el sifón.*

- 2 Lave el depósito de jabón y el sifón en la pileta con agua tibia en abundancia. Póngase guantes o utilice un cepillo adecuado para evitar que los residuos del depósito entren en contacto con su piel durante el lavado.
- 3 Tras la limpieza, asiente el sifón firmemente en su sitio y vuelva a colocar el cajón.

6.2 Limpieza de la puerta de carga y el tambor

Para productos con programa de limpieza del tambor, por favor, vea Manejo del producto - Programas.

Para productos sin limpieza del tambor, siga los pasos de abajo para limpiar el tambor:

Seleccione las funciones adicionales **Agua Adicional** o **Enjuague Adicional**. Use un **programa** de Algodón sin prelavado. Ajuste la **temperatura al nivel recomendado con el producto de limpieza del tambor que puede facilitarse desde servicios autorizados**. Aplique este procedimiento **sin ninguna prenda en el producto**. Antes de iniciar el programa, vierta una bolsa de detergente especial para la limpieza de tambores (si el detergente especial no pudiera ser suministrado, ponga un máximo de 100 g de polvo antical) en el compartimento de lavado principal (compartimento n.º "2"). Si el antical está en formato tableta, coloque sólo una tableta en el compartimento de lavado principal n.º "2". Seque el interior del fuelle con un trapo limpio después de que el programa haya finalizado.



NOTA

- ò *Repita el proceso de limpieza del tambor cada 2 meses.*
- ò *Use un producto antisarro adecuado para lavarropas.*



Tras cada lavado, compruebe que no queden sustancias extrañas en el tambor.

Si se obstruyen los orificios del fuelle que se muestran en la figura, ábralos con un pailllo.



NOTA

- ò *Los cuerpos extraños metálicos oxidarán el tambor. Limpie las manchas de la superficie del tambor con limpiadores para acero inoxidable. Jamás utilice esponjas metálicas.*



PRECAUCIÓN

- ò **No utilice esponjas o materiales que puedan rayar. Dañaría las superficies pintadas y plásticas.**

6.3 Limpieza del filtro de aspiración de aire

Para limpiar el filtro de aspiración de aire:

Desenchufe la máquina.

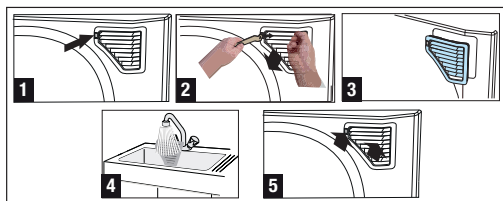

- 1 Conecte la parte trasera de la herramienta provista en la bolsa del Manual de instrucciones en el lugar del tapón del filtro como se ilustra en la Fig. 1.
- 2 Tire el filtro hacia usted con ayuda de un dedo después de haber tirado de la traba hacia la izquierda con la parte trasera del aparato tal como se ilustra en la Fig. 2.
- 3 El tapón del filtro saldrá fácilmente.
- 4 Lave el tapón.
- 5 Coloque el tapón y asegúrese de que la pestaña se asienta correctamente. Si no se encuentra asentado, gire la traba hacia la derecha con ayuda del aparato.

PRECAUCIÓN



- ⦿ No utilice esponjas o materiales que puedan rayar. Dañaría las superficies pintadas y plásticas.
- ⦿ Tras cada 50 lavados y secados (aprox. 3 meses), limpie el filtro de aspiración de aire de la máquina.
- ⦿ Si la máquina se utiliza sólo para el secado 10 veces seguidas, realice un lavado en vacío posteriormente utilizando un programa corto.

6.4 Limpieza del cuerpo y el panel de control

Limpie el cuerpo del lavarropas con agua jabonosa o jabones en gel suaves y no corrosivos, según sea necesario, y seque con un trapo suave. Utilice solo un trapo suave y húmedo para limpiar el panel de control.

6.5 Limpieza de los filtros de la toma de agua



En el extremo de cada válvula de toma de agua ubicada en la parte trasera del lavarropas, así como en el punto de conexión de cada manguera de entrada de agua con la canilla, hay un filtro. Estos filtros evitan que los objetos extraños y la suciedad del agua penetren en el lavarropas. Límpielos regularmente, puesto que se ensucian con el uso.

- 1 Cierre las canillas.
- 2 Para acceder a los filtros de las válvulas de toma de agua, retire las tuercas de las mangueras de toma de agua. Limpie los filtros con un cepillo adecuado. Si los filtros están muy sucios, extráigalos con unos alicates y a continuación límpielos.
- 3 Extraiga los filtros y las juntas en el extremo plano de las mangueras de entrada de agua y límpielos concienzudamente bajo un chorro de agua corriente.
- 4 Vuelva a colocar con cuidado las juntas y los filtros en su sitio y apriete con la mano las tuercas de la manguera.

6.6 Evacuación del agua restante y limpieza del filtro de la bomba

El sistema de filtros de su lavarropas evita que los objetos sólidos tales como botones, monedas o pelusas de los tejidos atasquen el propulsor de la bomba durante la evacuación del agua de lavado. De esta manera, el agua se evacuará sin ningún problema y la vida útil de la bomba será mayor.

Si el lavarropas no evacúa el agua, es posible que el filtro de la bomba esté atascado. Es preciso limpiar el filtro siempre que esté atascado o, en todo caso, cada 3 meses. Es preciso evacuar el agua antes de proceder a limpiar el filtro de la bomba.

También hay que evacuar el agua antes de transportar el lavarropas (p. ej. en un traslado de domicilio) o en caso de heladas.

Mantenimiento y limpieza

PRECAUCIÓN



- ò Las sustancias extrañas que queden en el filtro de la bomba pueden dañar el lavarropas o producir ruidos molestos.
- ò Si el lavarropas no está en uso, cierre la canilla, desconecte la manguera de suministro y vacíe el agua contenida en la máquina para evitar que pudiera llegar a helarse.
- ò Tras cada uso, cierre la canilla de la manguera de suministro del lavarropas.

6.6.1 Para limpiar el filtro y evacuar el agua:

1. Desenchufe el lavarropas para interrumpir el suministro eléctrico.

PRECAUCIÓN



- ò La temperatura del agua en el interior del tambor puede llegar a los 90 °C. Para evitar riesgos de quemaduras, deje que el lavarropas se enfríe antes de proceder a limpiar el filtro.

2. Abra la cubierta del filtro.

Presione hacia abajo la pestaña de la cubierta y tire de la pieza hacia usted.

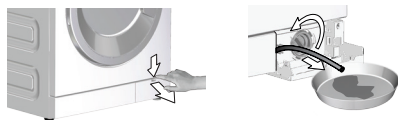

6.6.2 Para evacuar el agua:

- a Saque la manguera de drenaje de emergencia de su asentamiento.
- b Introduzca el extremo de la manguera en un recipiente de gran capacidad. Vierta el agua en el recipiente tirando hacia afuera del tapón situado en el extremo de la manguera. Cuando el recipiente esté lleno, bloquee el extremo de la manguera volviendo a colocar el tapón. Vacíe el recipiente y repita el procedimiento anterior para evacuar completamente el agua del interior del lavarropas.
- c Una vez finalizado el proceso de evacuación, vuelva a colocar el tapón en el extremo de la manguera y fíjelo de nuevo en su lugar.
- d Gire el filtro de la bomba para extraerlo.

7 Resolución de problemas

El programa no comienza tras haber cerrado la puerta.

- No se pulsó el botón Inicio / Pausa / Cancelar. >>> **Pulse el botón Inicio / Pausa / Cancelar.*
- Puede ser difícil cerrar la puerta de carga en caso de carga excesiva. >>> *Reducir la cantidad de ropa y asegúrese de que la puerta de carga esté bien cerrada.*

No se puede iniciar ni seleccionar el programa.

- La máquina ha pasado al modo de autoprotección por un problema en las redes de suministro (tensión de la línea, presión de agua, etc.) >>> *Mantenga pulsado el botón Inicio / Pausa / Cancelar durante tres segundos para restablecer los valores de fábrica del lavarropas. (Ver "Cancelación del programa").*

Agua en el lavarropas.

- Es posible que haya quedado algo de agua en el interior de el lavarropas como consecuencia de los procesos de control de calidad aplicados durante la fase de producción. >>> *No se trata de una anomalía, el agua no es nociva para el lavarropas.*

Se producen pérdidas de agua por la parte inferior del lavarropas.

- Probables inconvenientes con las mangueras. >>> *Asegúrese de que las juntas de las mangueras de entrada de agua estén correctamente ajustadas. Conecte la manguera a la canilla de forma que quede ajustada.*
- El filtro de la bomba puede no estar completamente cerrado. >>> *Compruebe si el filtro de la bomba está completamente cerrado.*

La máquina no se llena de agua.

- La canilla está cerrada. >>> *Abra las canillas.*
- La manguera de toma de agua está doblada. >>> *Corrija la manguera.*
- El filtro de la toma de agua está atascado. >>> *Limpie el filtro.*
- La puerta de carga está abierta. >>> *Cierre la puerta de carga.*

La máquina no evacúa el agua.

- Puede que la manguera de drenaje esté obstruida o retorcida. >>> *Limpie o estire la manguera.*
- El filtro de la bomba está obstruido. >>> *Limpie el filtro de la bomba.*

El lavarropas vibra o hace ruidos.

- El lavarropas puede estar desnivelado. >>> *Ajuste las patas para nivelar el lavarropas.*
- Es posible que haya penetrado una sustancia extraña en el filtro de la bomba. >>> *Limpie el filtro de la bomba*
- Los pernos de seguridad para el transporte no se han retirado. >>> *Retire los pernos de seguridad para el transporte*
- Puede que el volumen del lavado sea demasiado pequeño. >>> *Introduzca más prendas en el lavarropas*
- El lavarropas puede estar sobrecargado con las prendas. >>> *Retire algunas prendas del lavarropas o bien distribuya la carga a mano para que la ropa quede bien repartida en el lavarropas.*
- Puede que la máquina esté apoyada sobre un elemento rígido. >>> *Compruebe que la máquina no esté apoyada sobre algún objeto.*

El lavarropas se detuvo poco después de haberse iniciado el programa.

- La máquina puede haberse detenido temporalmente debido a una baja de tensión. >>> *Volverá a ponerse en funcionamiento en cuanto la tensión vuelva al nivel normal.*

La máquina evacúa directamente el agua que recoge.

- La manguera de drenaje puede no estar a una altura adecuada. >>> *Conecte la manguera de drenaje tal y como se describe en el manual de instrucciones.*

No se ve agua dentro del lavarropas durante el proceso de lavado.

- El nivel de agua no se ve desde fuera. No se trata de un error.

No se puede abrir la puerta de carga.

- El bloqueo de la puerta se activa a causa del nivel de agua que hay dentro de la máquina. >>> *Drene el agua ejecutando el programa de vaciado o centrifugado.*
- La máquina está calentando el agua o está en el ciclo de centrifugado. >>> *Espere hasta que finalice el programa.*
- El bloqueo para niños está activado. El bloqueo de la puerta se desactiva un par de minutos después de que finaliza el programa. >>> *Espere algunos minutos para la desactivación del bloqueo de la puerta.*
- La puerta de carga puede estar atascada debido a la presión que sufre. >>> *Agarre el asa y empuje y tire para liberar y abrir la puerta de carga.*

Resolución de problemas

El lavado tarda más tiempo del especificado en el manual. (*)

- La presión del agua es baja. >>> *La máquina espera hasta tomar la cantidad correcta de agua para evitar una mala calidad de lavado a causa de una cantidad de agua menor. Por lo tanto, el tiempo de lavado se prolonga.*
- La tensión eléctrica puede ser baja. >>> *Cuando la tensión eléctrica es baja, el tiempo de lavado se prolonga para evitar malos resultados.*
- La temperatura de ingreso del agua puede ser baja. >>> *El tiempo para calentar el agua es mayor en las estaciones frías. Además, el tiempo de lavado se puede prolongar para evitar malos resultados de lavado.*
- La cantidad de enjuagues y/o la cantidad de agua de enjuague pueden haber aumentado. >>> *La máquina aumenta la cantidad de agua de enjuague cuando se necesita un buen enjuague y añade una etapa de enjuague adicional si es preciso.*
- Es posible que se haya producido un exceso de espuma y que el sistema absorción automática de la espuma se haya activado debido al uso de una cantidad excesiva de jabón. >>> *Use la cantidad recomendada de jabón.*

No hay cuenta atrás del programa. (En modelos provistos de pantalla) (*)

- El temporizador puede detenerse durante la toma de agua. >>> *El indicador del temporizador suspenderá la cuenta atrás hasta que el lavarropas haya tomado una cantidad adecuada de agua. El lavarropas esperará hasta que haya suficiente agua para evitar que el resultado del lavado no sea satisfactorio por falta de agua. Posteriormente se reanudará la cuenta atrás.*
- El temporizador se puede detener durante el paso de calentamiento. >>> *El indicador del temporizador no iniciará la cuenta atrás hasta que el lavarropas no alcance la temperatura seleccionada.*
- El temporizador se puede detener durante el paso de centrifugado. >>> *Es posible que el sistema de detección automática de desequilibrio de carga se haya activado debido a una distribución irregular de la ropa en el tambor.*

No hay cuenta atrás del programa. (*)

- Es posible que haya un desequilibrio de la ropa dentro de la máquina. >>> *Es posible que el sistema de detección automática de desequilibrio de carga se haya activado debido a una distribución irregular de la ropa en el tambor.*

La máquina no pasa a la fase de centrifugado. (*)

- Es posible que haya un desequilibrio de la ropa dentro de la máquina. >>> *Es posible que el sistema de detección automática de desequilibrio de carga se haya activado debido a una distribución irregular de la ropa en el tambor.*
- La máquina no centrifuga si no se ha evacuado el agua totalmente. >>> *Compruebe el filtro y la manguera de drenaje.*
- Es posible que se haya producido un exceso de espuma y que el sistema absorción automática de la espuma se haya activado debido al uso de una cantidad excesiva de jabón. >>> *Use la cantidad recomendada de jabón.*

Los resultados de lavado no son buenos: La ropa se pone gris. (**)

- Se utilizó una cantidad insuficiente de jabón durante un largo período de tiempo. >>> *Utilice la cantidad de jabón recomendada según la dureza del agua y la cantidad de ropa.*
- El lavado fue realizado a bajas temperaturas durante un largo período de tiempo. >>> *Seleccione la temperatura correcta para la ropa que se va a lavar.*
- Se utilizó una cantidad insuficiente de jabón con aguas duras. >>> *Usar una cantidad insuficiente de jabón con agua dura hace que las manchas se fijen al tejido y que éste se vuelva gris con el tiempo. Es difícil eliminar el tono gris una vez que aparece. Utilice la cantidad de jabón recomendada según la dureza del agua y la cantidad de ropa.*
- Se utilizó demasiado jabón. >>> *Utilice la cantidad de jabón recomendada según la dureza del agua y la cantidad de ropa.*

Los resultados de lavado no son buenos: Las manchas persisten o la ropa no se blanquea. (**)

- Se utilizó una cantidad insuficiente de jabón. >>> *Utilice la cantidad de jabón recomendada según la dureza del agua y la cantidad de ropa.*
- Se ha cargado demasiada ropa. >>> *No sobrecargue la máquina. Respete las cantidades recomendadas en la tabla de programas y consumos.*
- Se seleccionaron un programa y una temperatura equivocados. >>> *Seleccione el programa y la temperatura correctos para la ropa que se va a lavar.*
- Se utilizó un tipo de jabón equivocado. >>> *Utilice un jabón original adecuado para la máquina.*
- El jabón se colocó en el compartimento equivocado. >>> *Ponga el jabón en el compartimento correcto. No mezcle los blanqueadores con el jabón.*

Los resultados de lavado no son buenos: Han aparecido manchas de grasa en la ropa. (**)

- No se realiza una limpieza periódica del tambor. >>> *Limpie el tambor de manera periódica. Para ello, vea la sección 6.2.*

Resolución de problemas

Los resultados de lavado no son buenos: La ropa huele mal. (**)

- Se forman capas de malos olores y bacterias en el tambor como consecuencia de lavar continuamente a temperaturas más bajas y/o en programas cortos. >>> *Deje el depósito de jabón y la puerta de carga entreabiertos después de cada lavado. Así, se evita la formación de un entorno húmedo favorable a la aparición de bacterias.*

La ropa ha perdido color. (**)

- Se ha cargado demasiada ropa. >>> *No sobrecargue la máquina.*
- El jabón utilizado está húmedo. >>> *Conservar el jabón cerrado en un lugar sin humedad y donde no esté expuesto a altas temperaturas.*
- Se ha seleccionado una temperatura más alta. >>> *Seleccione el programa y la temperatura correctos para el tipo de ropa y el grado de suciedad.*

No aclara bien.

- La cantidad, la marca y las condiciones de conservación del jabón no son las adecuadas. >>> *Use un jabón apropiado para el lavarropas y para su ropa. Conservar el jabón cerrado en un lugar sin humedad y donde no esté expuesto a altas temperaturas.*
- El jabón se ha colocado en el compartimento equivocado. >>> *Si se pone el jabón en el compartimento de prelavado aunque no se haya seleccionado el ciclo de prelavado, la máquina puede tomar este jabón durante el paso del enjuague o del suavizante. Ponga el jabón en el compartimento correcto.*
- El filtro de la bomba está obstruido. >>> *Compruebe el filtro.*
- La manguera de drenaje está doblada. >>> *Compruebe la manguera de drenaje.*

La ropa ha salido rígida del proceso de lavado. (**)

- Se utilizó una cantidad de jabón insuficiente. >>> *Usar una cantidad insuficiente de jabón para la dureza del agua puede provocar que la ropa salga rígida con el tiempo. Utilice la cantidad adecuada de jabón para cada nivel de dureza del agua.*
- El jabón se ha colocado en el compartimento equivocado. >>> *Si se pone el jabón en el compartimento de prelavado aunque no se haya seleccionado el ciclo de prelavado, la máquina puede tomar este jabón durante el paso del enjuague o del suavizante. Ponga el jabón en el compartimento correcto.*
- El jabón puede estar mezclado con el suavizante. >>> *No mezcle el suavizante con el jabón. Lave y limpie el dispensador con agua caliente.*

La ropa no huele como el suavizante. (**)

- El jabón se ha colocado en el compartimento equivocado. >>> *Si se pone el jabón en el compartimento de prelavado aunque no se haya seleccionado el ciclo de prelavado, la máquina puede tomar este jabón durante el paso del enjuague o del suavizante. Lave y limpie el dispensador con agua caliente. Ponga el jabón en el compartimento correcto.*
- El jabón puede estar mezclado con el suavizante. >>> *No mezcle el suavizante con el jabón. Lave y limpie el dispensador con agua caliente.*

Hay restos de jabón en el depósito del jabón. (**)

- El jabón está colocado en el cajón húmedo. >>> *Seque el depósito del jabón antes de añadir el jabón.*
- El jabón utilizado está húmedo. >>> *Conservar el jabón cerrado en un lugar sin humedad y donde no esté expuesto a altas temperaturas.*
- La presión del agua es baja. >>> *Compruebe la presión del agua.*
- El jabón del compartimento para el lavado principal se ha mojado mientras se cargaba el agua del prelavado. Los agujeros del compartimento del jabón están obstruidos. >>> *Revise los agujeros y límpielos si están obstruidos.*
- Hay un problema con las válvulas del depósito de jabón. >>> *Llame al agente de servicio autorizado.*
- El jabón puede estar mezclado con el suavizante. >>> *No mezcle el suavizante con el jabón. Lave y limpie el dispensador con agua caliente.*

Han aparecido manchas de grasa en la ropa. (**)

- Se ha cargado demasiada ropa. >>> *No sobrecargue la máquina.*
- Se seleccionaron un programa y una temperatura equivocados. >>> *Seleccione el programa y la temperatura correctos para la ropa que se va a lavar.*
- Se utilizó un jabón incorrecto. >>> *Seleccione el jabón correcto para la ropa que se va a lavar.*

Resolución de problemas

Se produce demasiada espuma en la máquina. (**)

- Se están utilizando jabones inadecuados para la máquina. >>> *Utilice jabones adecuados para el lavarropas.*
- Se utilizó una cantidad insuficiente de jabón. >>> *Utilice la cantidad de jabón recomendada según la dureza del agua y la cantidad de ropa.*
- El jabón se guardó en condiciones inadecuadas. >>> *Guarde el jabón en un lugar seco y cerrado. No lo guarde en lugares demasiado calientes.*
- Algunos tejidos de red como el tul pueden producir demasiada espuma debido a su textura. >>> *Utilice pequeñas cantidades de jabón para este tipo de producto.*
- El jabón se colocó en el compartimento equivocado. >>> *Ponga el jabón en el compartimento correcto.*
- El suavizante se añade demasiado pronto. >>> *Es posible que haya un problema en las válvulas o en el dispensador de jabón. Llame al agente de servicio autorizado.*

El proceso de secado tiene una duración larga.

- Los poros del filtro de entrada de aire del frente de la máquina podrían estar atascados. >>> *Lave el filtro de entrada de aire con agua tibia.*
- El filtro de entrada de aire del frente de la máquina podría estar atascado >>> *Retire todo aquello que pueda bloquear la ventilación delante del filtro de entrada de aire.*
- La ventilación puede ser inadecuada debido a una área muy pequeña de instalación. >>> *Abra las puertas y las ventanas para evitar un aumento excesivo de la temperatura ambiente.*
- Se ha cargado demasiada ropa. >>> *No sobrecargue el lavarropas-secarropas.*
- La ropa puede no haberse centrifugado correctamente. >>> *Realice un centrifugado a mayor velocidad durante el ciclo de lavado.*
- La canilla está cerrada. >>> *Abra las canillas.*

La ropa queda húmeda al final del secado.

- Puede haberse usado un programa no adecuado para el tipo de ropa >>> *Seleccione un programa adecuado para el tipo de ropa comprobando las etiquetas de mantenimiento de la ropa o uso programas de tiempo adicional.*
- Los poros del filtro de entrada de aire del frente de la máquina podrían estar atascados. >>> *Lave el filtro de entrada de aire con agua tibia.*
- Se ha cargado demasiada ropa. >>> *No sobrecargue el lavarropas-secarropas.*
- La ropa puede no haberse centrifugado correctamente. >>> *Realice un centrifugado a mayor velocidad durante el ciclo de lavado.*

La máquina no gira o no se inicia el programa.

- El cable de alimentación puede no estar enchufado. >>> *Asegúrese de que el cable de alimentación esté enchufado.*
- El programa puede no estar seleccionado o no se ha pulsado Inicio/Pausa/Cancelar. >>> *Asegúrese de que se haya seleccionado el programa y que la máquina no esté modo de Pausa.*
- Puede estar activado el bloqueo infantil. >>> *Desactive el bloqueo infantil.*

La ropa se encoge, se pone amarilla, forma pelusa o se daña.

- Puede haberse usado un programa no adecuado para el tipo de ropa >>> *Seleccione un programa adecuado para el tipo de ropa comprobando las etiquetas de mantenimiento de la ropa o uso programas de tiempo adicional. La ropa que no es apta para el secado no se debe secar.*

No se puede realizar el secado

- La ropa no está seca o no se ha activado la función de secado. >>> *Compruebe si se ha seleccionado la función de secado tras el programa de lavado seleccionado.*

No se puede abrir la puerta de carga.

- La puerta de carga de la máquina no debe abrirse por razones de seguridad. >>> *Si se muestra la advertencia "Esperar a que se enfríe para abrir...", la máquina mantendrá la puerta bloqueada para su seguridad hasta que se enfríe. Puede acelerar el enfriado ejecutando cualquier programa de secado de 10 minutos.*

Resolución de problemas

El depósito de jabón rebosa espuma.

- Se puede haber utilizado demasiado jabón. >>> *Prepare una mezcla de 1 cucharada de suavizante y ½ litro de agua y viértala en el compartimento de lavado principal del depósito de jabón.*
- Añada al lavarropas un jabón que sea adecuado a los programas y cargas máximas indicadas en la "tabla de programas y consumos". Cuando use productos adicionales (quitamanchas, blanqueadores, etc.), reduzca la cantidad de jabón.

La ropa queda húmeda al final del programa. (*)

- Es posible que se haya producido un exceso de espuma y que el sistema de absorción automática de la espuma se haya activado debido al uso de una cantidad excesiva de jabón.>>> *Use la cantidad recomendada de jabón.*

(*) Si las prendas no están distribuidas uniformemente dentro del tambor, se omite el centrifugado para evitar dañar tanto el lavarropas como su entorno. Es necesario reacomodar las prendas y volver a centrifugar.

(**) No se realiza una limpieza regular del tambor. >>> *Limpie el tambor de forma regular. Ver, 6.2*







PRECAUCIÓN

Si las indicaciones de esta sección no le permiten solucionar el problema, póngase en contacto con su proveedor o bien con un agente de servicio autorizado. Si el lavarropas no funciona, jamás trate de repararlo por su cuenta.

	ALGODÓN
	ALGODÓN ECO
	SINTÉTICOS
	PRENDAS DELICADAS
	LANA
	LAVADO A MANO
	CAMISAS
	ENJUAGUE
	CENTRIFUGADO
	SÚPER CORTO EXPRÉS
	DIARIO EXPRÉS

	TEMPERATURA
	CENTRIFUGADO
	PRELAVADO
	ENJUAGUE ADICIONAL
	ANTIARRUGAS
	FAVORITOS
	ENCENDIDO APAGADO
	INICIO PAUSA
	HORA DE FINALIZACIÓN

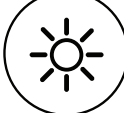
	WASH&WEAR
	6 KG LAVADO Y 6 KG SECADO
	BABYPROTECT PLUS
	SECADO DE SINTÉTICOS
	SECADO DE ALGODÓN
	SECADO

