

# beko

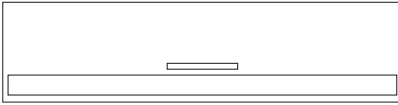

## **Klima** Kullanma Kılavuzu

B09D25  
B12D25  
B18D25  
B24D25



**Döküman Numarası**

5401409702 Rev.:

## Lütfen önce bu kılavuzu okuyun!

Değerli Müşterimiz,

Modern tesislerde üretilen ve titiz kalite kontrol işlemlerinden geçirilen üründen en iyi verimi almanızı istiyoruz.

Bu nedenle, ürünü kullanmadan önce kullanma kılavuzunun tamamını dikkatle okuyun ve bir başvuru kaynağı olarak saklayın. Ürünü bir başkasına devretmeniz halinde, kılavuzu da verin.

## Kullanma kılavuzu ürünü hızlı ve güvenli bir şekilde kullanmanıza yardımcı olur.

- Ürünü kurmadan ve çalıştırmadan önce kullanma kılavuzunu okuyun.
- Güvenlikle ilgili talimatlara mutlaka uyun.
- Daha sonra ihtiyacınız olabileceği için kullanma kılavuzunu kolay ulaşabileceğiniz bir yerde saklayın.
- Ürünle birlikte verilen diğer belgeleri de okuyun.

Bu kullanma kılavuzunun başka modeller için de geçerli olabileceğini unutmayın. Modeller arasındaki farklar kılavuzda açık bir şekilde belirtilmiştir.

## Semboller ve açıklamaları

Kullanma kılavuzunda şu semboller yer almaktadır:

- ❗ Önemli bilgiler veya kullanımla ilgili faydalı ipuçları.
- ⚠ Can ve mal açısından tehlikeli durumlara karşı uyarı.
- ⚡ Elektrik çarpmasına karşı uyarı.



Bu ürün çevreye saygılı modern tesislerde doğaya zarar vermeden üretilmiştir.

# İÇİNDEKİLER

<b>1 Klimanız</b>	<b>4</b>	Odanın ısıtılması . . . . . 17	
Genel görünüm . . . . . 4		Hızlı ısıtma fonksiyonu . . . . . 17	
İç ünite . . . . . 4		Odanın havalandırılması . . . . . 17	
Çalışma durumu gösterge ekranı . . . . . 4		Fan hızının ayarlanması . . . . . 18	
Dış ünite . . . . . 5		Sıcaklık ayarlama / Oda sıcaklığı kontrolü . . . . . 18	
Kablosuz uzaktan kumanda . . . . . 6		Dikey hava akımının yönlendirilmesi . . . 18	
Teknik özellikler . . . . . 7		Tek dokunuş yumuşak hava . . . . . 19	
<b>2 Önemli güvenlik talimatları</b>	<b>8</b>	Anlık enerji sarfiyatı görüntüleme . . . . . 19	
Genel güvenlik . . . . . 8		LCD ekran parlaklık ayarı . . . . . 19	
Piller . . . . . 9		Enerji tasarruflu soğutma fonksiyonu . . 19	
Kullanım amacı . . . . . 9		Sessiz mod fonksiyonu . . . . . 20	
Çocuk güvenliği . . . . . 10		Saatin ayarlanması . . . . . 20	
AEEE Yönetmeliğine Uyum ve Atık ürünün elden çıkarılması . . . . . 10		Uyku ayarı fonksiyonu . . . . . 21	
Ambalajın imha edilmesi . . . . . 10		Otomatik açılma/kapanma fonksiyonu . 21	
Pratik ve yararlı bilgiler . . . . . 10		Otomatik başlatma . . . . . 22	
<b>3 Kurulum</b>	<b>11</b>	Uzaktan kumanda olmadan klimayı çalıştırmak . . . . . 23	
Kurulum için doğru yer . . . . . 11		Test çalıştırma modu . . . . . 23	
Elektrik bağlantısı . . . . . 11		<b>6 Bakım ve temizlik</b>	<b>24</b>
İlk kullanım . . . . . 12		Hava filtresinin temizliği . . . . . 25	
Ürünün taşınması . . . . . 12		<b>7 Problemler için çözüm önerileri</b>	<b>26</b>
Uzaktan kumanda askısının duvara monte edilmesi . . . . . 12		<b>8 Tüketici hizmetleri</b>	<b>27</b>
<b>4 Ön hazırlık</b>	<b>13</b>	Müşteri Memnuniyeti Politikası . . . . . 27	
Enerji tasarrufu için yapılması gerekenler . . . . . 13			
Pillerinin takılması . . . . . 14			
Çalışma yöntemi . . . . . 14			
Uzaktan kumandanızı kullanırken dikkat etmeniz gereken noktalar . . . . . 14			
<b>5 Ürünün çalıştırılması</b>	<b>15</b>		
Klimayı açma . . . . . 15			
Çalışma modları . . . . . 15			
Mod seçimi . . . . . 15			
Odanın soğutulması . . . . . 15			
Hızlı soğutma fonksiyonu . . . . . 15			
Otomatik çalışma modu . . . . . 16			
Oda neminin giderilmesi . . . . . 16			

# 1 Klimanız

## Genel görünüm İç ünite

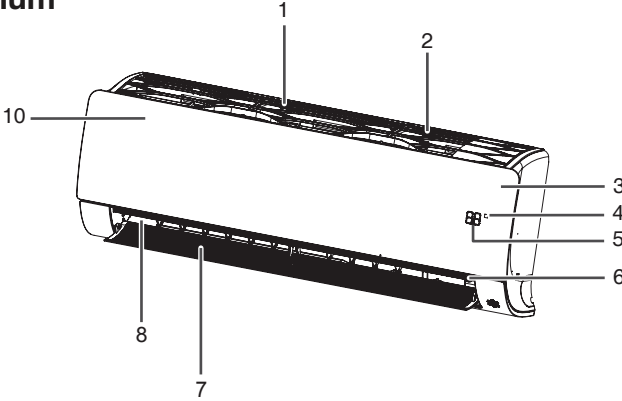

- 1- Hava girişi
- 2- Hava filtresi
- 3- Ön panel
- 4- Sinyal alıcı
- 5- Gizli gösterge
- 6- Manuel çalıştırma tuşu
- 7- Yatay kanat
- 8- Hava çıkış kanalı

## Çalışma durumu gösterge ekranı

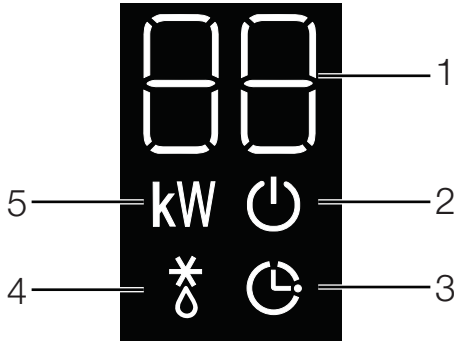

- 1- Dijital gösterge
- 2- Açma/Kapama ışığı
- 3- Zamanlayıcı-Uyku modu
- 4- Defrost ışığı
- 5- Anlık güç tüketimi

## Dış ünite

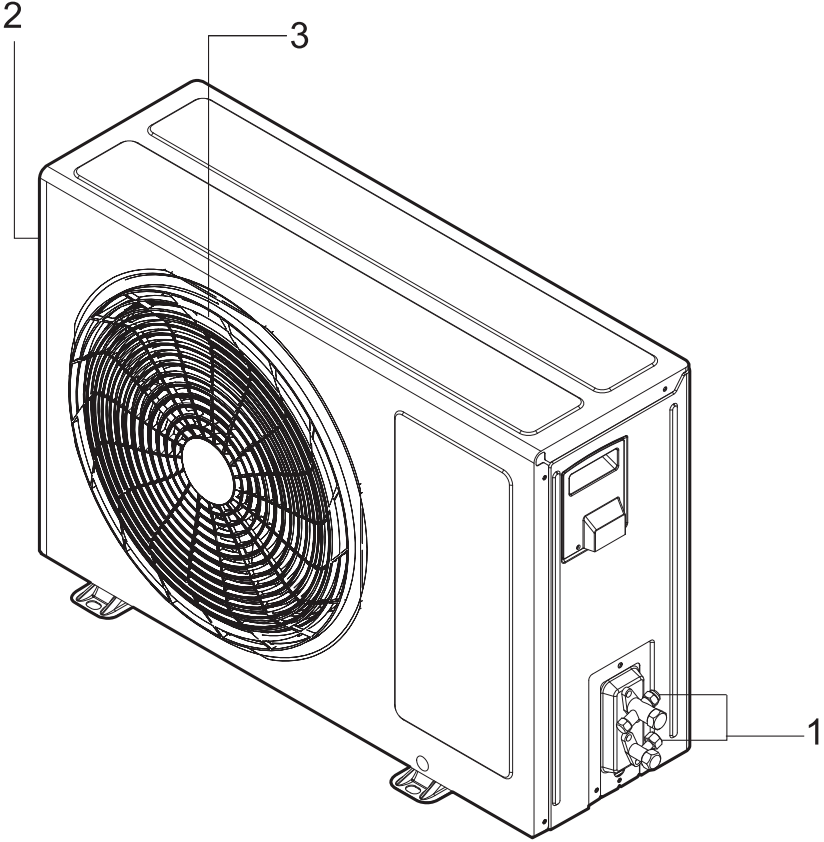

# Kablosuz uzaktan kumanda

Klimayı uzaktan kumandayla, daha uygun şekilde kullanabilirsiniz.

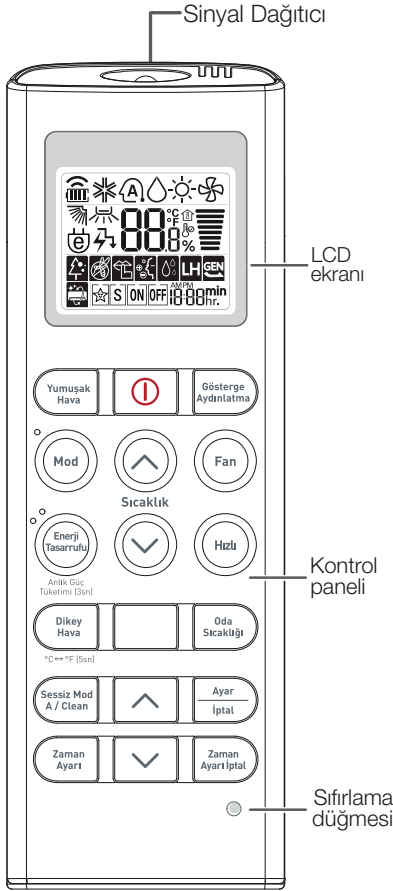

Kontrol panel	Gösterge ekranı	Tanımlama
		<b>Fonksiyon X' a YgJ:</b> Dış ünite ses seviyesini düşürür İç üniteye meydana gelen nemi yok eder.
	-	Fonksiyon ayarlar ve iptal eder.
		<b>Tek dokunuş yumuşak hava düğmesi:</b> Doğrudan gelen hava akımını yukarı veya aşağıya kolayca yönlendirir.
		<b>Sıcaklık ayarlama düğmeleri:</b> Soğutma ve ısıtma esnasında oda sıcaklığını ayarlar.
	-	<b>Açma/Kapama düğmesi:</b> Klimayı açar/kapar.
		<b>İç ünite fan hızı düğmesi:</b> Fan hızını ayarlar.
		<b>Çalışma modu seçimi:</b> Soğutma modu (❄️) / Otomatik çalışma ya da otomatik değişim (A) / Nem giderme işlemi (☁️) / Isıtma işlemi (☀️) / Hava sirkülasyonu (🌀)
		<b>Hızlı soğutma / ısıtma düğmesi:</b> İç mekan sıcaklığını kısa bir süre zarfında artırır ya da azaltır.
		<b>Hava akışı yönü düğmesi:</b> Hava akış yönünü dikey olarak ayarlar. 5 saniye boyunca dikey hava tuşuna basıldığında sıcaklık ölçü birimi değişir.
	-	İç ünite üzerinde bulunan gösterge ışığını açar / kapatır.
		<b>Enerji Tasarruflu Soğutma Modu:</b> Enerji tasarrufunu etkinleştirir. 3 saniye boyunca basılı tutulması durumunda anlık güç tüketimi klima üzerinde görüntülenir.
		Ortam sıcaklığını gösterir.
		Klimanın istenilen zamanda otomatik olarak açılıp/kapanmasını sağlar.
	-	Zaman ayarı için değerleri artırır / azaltır.
	-	Zamanlayıcı ayarlarını iptal eder.

**i** Kumanda sıcaklık sensörü sıcaklığı geniş bir aralıkta algıladığı için kumandada gösterilen ortam sıcaklığı yanıltıcı olabilir.

## Teknik özellikler

ÖZELLİKLER			B09D25	B12D25	B18D25	B24D25
Kapasite	Soğutma	Btu/h	8530	11942	17060	22519
		W	2500	3500	5000	6600
	Isıtma	Btu/h	10918	12966	19790	25590
W		3200	3800	5800	7500	
Güç Tüketimi	Soğutma	W	670	1080	1587	2275
	Isıtma	W	840	1000	1611	2308
EER/COP*		W/W	3,73 / 3,81	3,24 / 3,80	3,15 / 3,60	2,9 / 3,25
SEER/SCOP**		W/W	6,5 / 4,0	6,4 / 4,0	6,5 / 4,0	6,2 / 3,9
Sezonsal Verimlilik Sınıfı	Soğutma	-	A++	A++	A++	A++
	Isıtma	-	A+	A+	A+	A
Tasarım Yükü	Soğutma	kW	2,5	3,5	5,0	6,6
	Isıtma(-10°C)	kW	2,4	2,5	3,9	5
Yıllık Enerji Tüketimi	Soğutma	kWh/yıl	134	191	269	372
	Isıtma	kWh/yıl	840	875	1365	1794
Nem Alma Kapasitesi		lt/h	1,1	1,3	1,8	2,5
Güç Besleme Bilgisi		V/Ø/Hz	220-240 / 1 / 50	220-240 / 1 / 50	220-240 / 1 / 50	220-240 / 1 / 50
Çekilen Akım (Nom/Maks)	Soğutma	A	3,0 / 6,0	4,7 / 6,0	6,9 / 9,0	10,1 / 14,0
	Isıtma	A	3,7 / 7,0	4,5 / 7,0	7,1 / 9,5	10,4 / 14,0
Kullanılan Sigorta Tipi		A	16	16	20	25
Ses Basıncı (Sleep)	İç Ünite	dBA	19	19	31	31
Ses Gücü	İç Ünite	dBA	59	59	60	65
	Dış Ünite	dBA	65	65	65	70
Net Ağırlık	İç Ünite	kg	8,5	8,5	12,5	12,5
	Dış Ünite	kg	28	28	35,5	46,1

**i** Ürün kalitesini artırmak için önceden haber verilmeksizin teknik özelliklerde değişiklik yapılabilir.

**i** Kılavuzda yer alan şekiller şematik olup, ürünle bire bir uyum içinde olmayabilir.

**i** Ürünün üzerinde bulunan işaretlemelerde veya ürünle birlikte verilen diğer basılı dokümanlarda beyan edilen değerler, ilgili standartlara göre laboratuvar ortamında elde edilen değerlerdir. Bu değerler, ürünün kullanım ve ortam şartlarına göre değişebilir.

\* EER ve COP değerleri, enerji tüketim sınıfları olup TS EN 14511 ölçüm standartlarına göre hesaplanmaktadır.

Soğutma: İç ortam sıcaklığı 27°C KT, 19°C YT / Dış ortam: 35°C KT, 24°C YT

Isıtma: İç ortam sıcaklığı 20°C KT, 15°C YT / Dış ortam: 7°C KT, 6°C YT

\*\* SEER ve SCOP değerleri, enerji tüketim sınıfları olup TS EN 14825 ölçüm standartlarına göre hesaplanmaktadır.

**i** Katalog verileri, standart test sonuçlarına göre verilen enerji tüketimi değerleridir. Gerçek enerji tüketimi, cihazların kullanıldığı şartlara bağlı olarak farklılık gösterebilir.

## 2 Önemli güvenlik talimatları

Bu bölümde, kişisel yaralanma ya da maddi hasar tehlikelerini önlemeye yardımcı olacak güvenlik talimatları yer almaktadır. Bu talimatlara uyulmaması halinde her türlü garanti geçersiz olacaktır.

### Genel güvenlik

- Hava akımının uzun süre doğrudan vücudunuza gelmemesine dikkat edin.
- Ürünü şartlara ve sağlık koşullarına en uygun sıcaklığa ayarlayın.
- Üründen tahliye edilen suyu içmeyin. Aksi taktirde ciddi sağlık problemleriyle karşılaşabilirsiniz.
- Ürünü hiç hava almayan alanlarda uzun süre kullanmayın.
- Ürünü ocak vb. cihazlarla aynı anda çalıştırırken ortamı ara sıra havalandırın.
- Ürünü durdurduktan sonra tekrar çalıştırmak için 3 dakika bekleyin. Tesisatınızın sigortası atabilir.
- Nem çok yüksekse ya da kapı veya pencere açıksa ürünü uzun süre çalışır halde bırakmayın.
- Ürünü, "Teknik özellikler" tablosundaki değerlere uygun bir sigorta tarafından korunan topraklı bir elektrik şebekesine bağlayın. Transformatörlü ya da transformatörsüz kullanımda, topraklama tesisatını ehliyetli bir elektrikçiye yaptırmayı ihmal etmeyin. Ürünün, yerel yönetmeliklere uygun topraklama yapılmadan kullanılması halinde ortaya çıkacak zararlardan firmamız sorumlu olmayacaktır.
- Şebeke geriliminin ürüne uygun olduğundan emin olun.
- Ürünün modeline uygun, gecikmeli tip (C-tipi) otomatik sigorta kullanın.
- Üründe soğutucu gaz dolaşımının gerçekleştiği soğutma devresine kesici ve delici aletler kullanarak zarar vermeyin. Isı değiştirici gaz kanallarının ve boru uzantılarındaki üst yüzey kaplamalarının

delinmesi durumunda püskürecek soğutucu gaz, cilt tahrişleri ve göz yaralanmalarına sebep olur.

- Çalışır durumda iken, üründeki hava giriş-çıkış menfezlerinin ve dış ünitenin üzerini örtmeyin veya herhangi bir cisimle kapatmayın.
- Ürüne doğru yanıcı ve soğutucu gazlar içeren spreyler sıkmayın.
- Ürün çalışırken iç ve dış ünitelerdeki hava giriş ve çıkış menfezlerini elinizi veya başka bir cisimi sokmayın. İç kısımda bulunan fanlar ciddi yaralanmalara neden olabilir.
- Ürün çalışırken ön paneli açmayın. Üründe varsa, Neo Plasma filtreye dokunmayın.
- Üründe soğutucu gaz kaçağı meydana geldiğinde, ortamı havalandırmak için pencereleri açın ve Yetkili Servisi arayın.
- Ürünün bulunduğu ortamda yanıcı gaz kaçağı meydana geldiğinde, gazı ve klimayı kapatın. Ortamı iyice havalandırmadan klimayı tekrar çalıştırmayın.
- Ürünün ve güç kablosunun yakınında ısıtıcı cihazlar koymayın. Bu cihazlardan yayılabilecek aşırı ısı, ürünün plastik parçalarında erimeye neden olabilir.
- Elektrikler kesildiğinde veya fırtına durumunda otomat sigortadan enerjiyi kesin. Bunu ihmal etmek yangın veya elektrik çarpmasıyla sonuçlanabilir.
- Güç kablosu fişinin kirliliği, kopmuş, kırılmış olmadığını kontrol ettiğinizden emin olun. İhmal ederseniz elektrik çarpmasına veya üründe hasara sebep olabilir.
- Klimaya ıslak elle dokunmayın, çalıştırmayın, tamir etmeyin. İhmal ederseniz elektrik çarpmasına veya üründe hasara sebep olabilir.
- Elektrik kablosu arızalı ise ürünü çalıştırmayın. Yetkili Servisi arayın.



- Ürünün elektrik kablosunu çekerek zorlamayın. Kabloda oluşabilecek herhangi bir hasar elektrik çarpmasına neden olabilir.
- Elektrik kablosunu ısı kaynaklarından uzak tutun.
- Elektrik kablosunun üzerine hiçbir eşya koymayın.
- Ürün uzun süre kullanılmayacaksa, elektrik bağlantısını sigortadan kesin.
- Ürün herhangi bir şekilde ıslanırsa Yetkili Servis ile iletişim kurun.
- Elektriksel parçaların suyla temasını engelleyin. Ürünün elektriksel parçaları suyla temas ettiyse ürünü kapatın ve Yetkili Servisi arayın.
- Üründen garip bir ses, duman veya koku gelirse ürünü sigortadan kapatın ve Yetkili Servisi arayın.
- Kurulum, bakım, temizlik ve tamir işlemleri sırasında ürünün sigortadan elektriğinin kesildiğinden emin olun.
- Kurulum ve tamir işlemlerini her zaman Yetkili Servise yaptırın. Yetkili olmayan kişiler tarafından yapılan işlemler nedeniyle doğabilecek zararlardan üretici firma sorumlu tutulamaz.
- İnsanları, hayvanları veya bitkileri klimadan çıkan sıcak veya soğuk rüzgara maruz bırakmayın.
- Sadece servis parça listesinde belirtilen parçaların kullanıldığından emin olun. Asla cihaz üzerinde değişiklik yapmayın. Aksi taktirde ölüme, ciddi yaralanmalara veya üründe hasara sebep olabilir.
- Sel baskını gibi durumlarda klima su altında kalırsa yetkili servisle temasa geçin. İhmalî durumunda patlama veya yangına sebep olabilir.
- Klimanın üzerine herhangi bir nesne koymayın. Ürün bozulabilir.
- İç kısmın temizliği için yetkili servis ya da ürünü satın aldığınız bayi ile temasa geçin. Yüzeyle korozyon ve hasara neden olduğu için deterjan kullanılmamalıdır.

## Piller

- Pilleri doğrudan güneş ışığı, ateş vb. etkenlere veya aşırı ısıya maruz bırakmayın.
- Kullanılmış pillerle yeni pilleri bir arada kullanmayın.
- Biten pilleri sadece aynı model, değer ve özelliklerdeki pillerle değiştirin. Şarj edilebilir piller kullanmayın.
- Biten pilleri yerel kanun ve yönetmeliklere uygun şekilde atın. Bu sayede çevre ve insan sağlığında meydana gelebilecek potansiyel zararların engellenmesine katkıda bulunmuş olursunuz.
- Pillerin akmış olması halinde uzaktan kumandayı kullanmayın. Akmış sıvının cildinize ya da giysilerinize bulaşması halinde bol temiz su ile yıkayın.
- Pillerden akan sıvıyı yutmayın. Yutmanız halinde en yakın sağlık kuruluşuna başvurun.

## Kullanım amacı

- Bu ürün kapalı mekanlarda kullanılmak üzere tasarlanmıştır.
- Satın almış olduğunuz ürünün kullanım ömrü 10 yıldır. Bu, ürünün tanımlandığı şekilde çalışabilmesi için üreticinin, gerekli yedek parçaları bulundurma süresidir.
- Bu ürün, yanlarında güvenliklerinden sorumlu olacak veya onlara ürünün kullanımıyla ilgili gerekli talimatları verecek bir kişi bulunmadığı sürece fiziksel, duyuşsal veya zihinsel yeteneklerinde yetersizlik bulunan veya bilgisiz ya da deneyimsiz olan kişiler (çocuklar dahil) tarafından kullanılması için tasarlanmamıştır.
- Ürünü, bulunduğunuz mekanı soğutmak dışında (örn. ; hassas aygıtların, gıdaların, evcil hayvanların, bitkilerin ve sanat eserlerinin korunması için) kullanmayın. Ürün özel bir soğutma sistemi değil, tüketici klimasıdır. Bu gibi kullanımlar bu öğelere zarar verebilir.

## Çocuk güvenliği

- Elektrikli ürünler çocuklar için tehlikelidir. Ürün çalışırken çocukları üründen uzak tutun ve çocukların ürünle oynamalarına izin vermeyin.
- Özellikle küçük çocukların ve yaşlıların bulunduğu odaların sıcaklık düzeylerine dikkat edin.
- Ambalaj malzemeleri çocuklar için tehlikelidir. Ambalaj malzemelerini çocukların ulaşamayacakları bir yerde muhafaza edin.
- Çocukların klimanın dış ünitesine tırmanmadıklarından ve darbe yapmadıklarından emin olun. Aksi taktirde ölüme veya ürünün arızasına sebep olabilir.

## AEEE Yönetmeliğine Uyum ve Atık ürünün elden çıkarılması

- i** Yağ ve soğutucu gazın atılması ve diğer parçaların sökülmesi, ilgili yerel ve ulusal mevzuatlara uygun olarak yapılmalıdır.
- i** Sistemi kendiniz sökmeyin. Sistemin sökülmesi ve soğutucu gaz, yağ veya diğer parçalarla ilgili işlemler Yetkili Servis tarafından ilgili yerel ve ulusal mevzuatlara göre yapılmalıdır.

Bu ürün, T.C. Çevre ve Şehircilik Bakanlığı tarafından yayımlanan "Atık Elektrikli ve Elektronik Eşyaların Kontrolü

Yönetmeliği"nde belirtilen zararlı ve yasaklı maddeleri içermez. AEEE Yönetmeliğine uygundur. Bu ürün, geri dönüşümlü ve

 tekrar kullanılabilir nitelikteki yüksek kaliteli parça ve malzemelerden üretilmiştir. Bu nedenle, ürünü hizmet ömrünün sonunda evsel veya diğer atıklarla birlikte atmayın. Elektrikli ve elektronik cihazların geri dönüşümü için bir toplama noktasına götürün. Bu toplama noktalarını bölgenizdeki yerel yönetime sorun. Kullanılmış ürünleri geri kazanıma vererek çevrenin ve doğal kaynakların korunmasına yardımcı olun. Ürünü atmadan önce çocukların güvenliği için elektrik fişini kesin.

## Ambalajın imha edilmesi

Ürünün ambalajı geri dönüşümlü malzemelerden üretilmiştir. Atık talimatlarına uygun bir şekilde tasnif ederek çöpe atın. Normal ev çöpüyle birlikte atmayın.

## Pratik ve yararlı bilgiler

- Odanızı aşırı soğutmayın. Bu hem sağlığınız için iyi değildir, hem de fazla elektrik sarfiyatına neden olur.
- Klima çalışırken, güneş ışınlarının doğrudan içeri girmesine engel olun, güneşlik ve perdeleri kapalı tutun.
- Ürünün dikey ve yatay kanatlarının yönünü ayarlayarak, oda sıcaklığının ve hava akımının oda içinde homojen olarak dağılmasını sağlayın.
- Kafeterya, pastane gibi kapıların sürekli açık olduğu büyük mekanlarda hava perdelerinin kullanılması elektrik sarfiyatını azaltarak, üründen daha iyi verim elde edilmesini sağlayacaktır. Bu durumda ortam istenilen sıcaklığa daha çabuk ulaşır.
- Serin ve sıcak havayı oda içinde tutmak için, kapı ve pencereleri mümkün olduğunca kapalı tutun.
- Yıkabilir toz filtreyi, mevsim başında ve sonunda düzenli olarak temizleyin. Yıkabilir toz filtrede tıkanma hava akışını, soğutmayı ve nem giderme olayını azaltır. Yıkabilir toz filtreyi düzenli olarak temizlenmez ise, soğutma-ısıtma kapasitesi düşecek ve kullanılan elektriğin bir kısmı boşa harcanacaktır.
- Ürünün çalışması sırasında pencereler kapalı tutulduğundan, belli aralıklarla pencereleri açarak odayı havalandırın.
- Ürün uzun süre çalıştırılmayacaksa 2-3 saat fan modunda çalıştırın, bu işlem ürününüzün içindeki rutubeti giderir. Daha sonra sigortadan kapatın.
- Klima ısıtma modunda çalışırken oda içerisindeki havayı kurutacağı için klima ile beraber ortam havasını nemlendiren ürünler kullanılabilir.

### 3 Kurulum

Ürünün kurulumu için size en yakın Yetkili Servise başvurun. Ürünü kullanıma hazır duruma getirmek için Yetkili Servisi çağırmadan önce, elektrik tesisatı ve su tahliyesinin uygun olduğundan emin olun. Değilse ehliyetli bir elektrikçi ve tesisatçı çağırarak gerekli düzenlemeleri yaptırın.

**i** Kurulum yerel standartlara uygun olarak yapılmalıdır veya yerel standartların olmadığı durumda The National Electrical NFPA 70/ANSI C1-1003'e uyulmalıdır.

**i** Ürünün yerleştirileceği yerin ve ayrıca elektrik ve atık su tesisatının hazırlanması müşteriye aittir.

**i** İç ünite/dış ünite kablo bağlantısı sıkı ve güvenli hale getirilmeli ve kablo terminal bloklarından herhangi bir yük tarafından çekilmeyecek şekilde uygun bir yol takip etmeli. Uygun olmayan bağlantı ısı üretimine veya yangına sebep olabilir.

**i** Kontrol kutusunun panelini ve kapağını güvenli şekilde kurun.

**i** Klimayı patlama veya yanma tehlikesi olan yerlerin yakınına kurmayın. Patlamaya veya yanmaya sebep olabilir.

**i** Sistemin içine sistemde kullanılan soğutucu akışkan dışında herhangi bir gaz veya hava karıştırmayın. Soğutucu akışkan sistemine hava girerse, çok yüksek basınçlara sebep olabilir, bu da yaralanmalara veya cihazın bozulmasına sebep olabilir.

**i** Vida, çivi veya pil gibi paketlenmiş malzemeleri kurulumdan veya tamirden sonra dikkatli kullanın. Aksi halde ciddi yaralanmalara sebep olabilir.

**i** Kondanser suyu tahliye hortumunu, suyu kolayca akıtacak şekilde monte edin. İhmal edilirse ürünün arızalanmasına sebep olur

**i** Klima kurulurken veya tamir edilirken, soğutucu akışkan sızıntısını kontrol

ettiğinizden emin olun. Sızıntı varsa temas etmeyin. Ürünün bozulmasına sebep olabilir.

**⚠** Kurulum ve elektrik bağlantıları Yetkili Servis tarafından yapılmalıdır. Yetkili olmayan kişiler tarafından yapılan işlemler nedeniyle doğabilecek zararlardan üretici firma sorumlu tutulamaz.

**⚠** Ürünü kurmadan önce üzerinde herhangi bir hasar olup olmadığını kontrol edin. Ürün hasarlıysa kurulumunu yaptırmayın. Hasarlı ürünler güvenliğinizi için tehlike oluşturur.

#### Kurulum için doğru yer

- Klimayı bozuk yüzeye veya düşme tehlikesi olan yere monte etmeyin. Ölüme, ciddi yaralanmalara veya ürün hasarına neden olabilir.
- Ürünü donma ihtimali olmayan ortamlarda sabit ve düz bir zemine kurun.
- Kurulum alanının zaman içinde bozulmayacağından emin olun.
- Ürünü, dış ünitenin çıkardığı gürültü ve sıcak havanın komşulara zarar verebileceği bir yere kurmayın.
- Ürünü doğrudan denizden esen rüzgara (tuz spreyi) maruz kalacağı bir yere kurmayın.
- İç ünite su akıtma riskine karşı LCD, TV ünitesi gibi zarar görebilecek eşyaların üzerine gelecek şekilde montaj edilmemelidir.

#### Elektrik bağlantısı

Ürünü, "Teknik özellikler" tablosundaki değerlere uygun bir sigorta tarafından korunan topraklı bir elektrik şebekesine bağlayın. Ürünün, yerel yönetmeliklere uygun topraklama yapılmadan kullanılması halinde ortaya çıkacak zararlardan firmamız sorumlu olmayacaktır.

- Bağlantı ulusal yönetmeliklerle uyumlu olmalıdır.

- Ürünün sigortası, kurulumdan sonra kolay erişilebilir olmalıdır.
  - Voltaj ve izin verilen sigorta koruması “Teknik özellikler” bölümünde belirtilmiştir. Evinizdeki sigortanın akım değeri “Teknik özellikler” tablosuna uygun değilse ehliyetli bir elektrikçiye uygun amperlik bir sigorta bağlatın.
  - Belirtilen voltaj, şebeke voltajınıza eş değer olmalıdır.
  - Uzatma kabloları ya da çoklu prizlerle bağlantı yapmayın. Kablo çizilmiş, soyulmuş, aşınmışsa veya bozulmuşsa kabloyu değiştirin. İhmal ederseniz elektrik çarpmasına veya üründe hasara sebep olabilir.
  - Hasar görmüş güç kablosunu, fişi ve prizi kullanmayın. Bunu ihmal etmek yangın veya elektrik çarpmasıyla sonuçlanabilir.
  - Ana sigorta ve şalterlerde en az 3 mm kontak açıklığı olmalıdır.
  - Topraklama kablosunu gaz borularına, paratonere veya telefon toprak bağlantısına bağlamayın. İhmal ederseniz elektrik çarpmasına veya üründe hasara sebep verebilir.
- ⚠ Ürünün hasar görmüş elektrik kablosu Yetkili Servis tarafından değiştirilmelidir.
- ⚠ Ürün arızalı ise onarılmadan çalıştırılmamalıdır! Elektrik çarpma tehlikesi vardır!

## İlk kullanım

Ürünü kullanmaya başlamadan önce “Önemli güvenlik talimatları” ve “Kurulum” bölümlerdeki talimatlara uygun hazırlıkların yapıldığından emin olun.

## Ürünün taşınması

Ürünü başka bir yere taşımanız gerekirse, Yetkili Servis Merkezi ile iletişim kurun.

- Klimayı paketinden çıkartırken ve kurarken dikkatli olun. Aksi taktirde ciddi şekilde yaralanabilir veya ürüne hasar verebilirsiniz.
- Cihaz en az iki kişi tarafından veya bir forklift yardımıyla taşınmalıdır. Aksi taktirde yaralanmaya sebep olabilir.

## Uzaktan kumanda askısının duvara monte edilmesi

Uzaktan kumandayı korumak için, güneş ışığını doğrudan alan yere monte etmeyin.

1. Güvenli ve kolay ulaşılabilen yere yerleştirin.
2. Kumanda askısını 2 vida kullanarak tornavida yardımıyla monte edin.

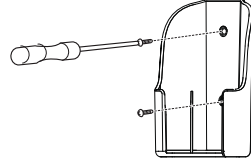

3. Uzaktan kumandayı, kumanda askısının içine koyun.

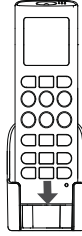

- ⓘ Aksesuar poşetinden çıkan bandı, kumanda askısının arkasına yapıştırarak kumanda askısını duvarda sabitleyebilirsiniz.

## 4 Ön hazırlık

### Enerji tasarrufu için yapılması gerekenler

- Klimanın kapasitesinin kullanmak istediğiniz mekana uygun olduğundan emin olun. Soğutma kapasitesi mekanın ihtiyacından daha küçük bir klima, verimli soğutma sağlayamayacağından kompresörü sürekli devrede tutmak zorunda kalacak ve enerji sarfiyatı artacaktır.
- Soğutma kapasitesi mekanın ihtiyacından daha büyük bir klima ise ortamı çok çabuk soğutacak ve kompresörü sık sık kapatıp açacaktır. Bu durum klimanın enerji sarfiyatını artıracaktır. Ayrıca daha yüksek kapasiteli klimalar daha yüksek ses seviyesine sahip olduğu için, klima kapasitesine göre daha küçük kalan mekandaki gürültü sizi rahatsız edecektir.
- Klimayı kullandığınız mekanın ısı yalıtımlı olması konforunuzu artırır, enerji sarfiyatınızı düşürür. Bu nedenle mekanın ısı kayıp-kazanç noktalarının iyi izole edilmesi önemlidir. Ayrıca klima kullanımı sırasında mekanın kapı ve pencerelerinin kapalı olması gerekmektedir. Kapıların açık tutulması zorunluluk ise (mağaza ve dükkanlar gibi yerlerde), hava perdesi gibi dışarıdan sıcak veya soğuk hava akımını engelleyici cihazlar kullanılmalıdır.
- Güneşin camlardan doğrudan içeri girdiği saatlerde güneşliklerin, perdelerin veya panjurların kullanılması klimanın enerji sarfiyatının artmasını engeller.
- Dış ünitenin doğrudan güneş altında olduğu yerlerde, bir tente, gölgelik vs ile (dış ünitenin hava akışını engellemek şartıyla) doğrudan gelen güneş ışığından korunması enerji sarfiyatının artmasını engeller.
- Montaj esnasında iç ve dış ünitelerin yerleşim kurallarına uyulması önemlidir. Özellikle, ünitelerin hava giriş çıkış kanallarının ve üfleme menfezlerinin önlerinde hava akışını engelleyecek nesnelerin olmaması gerekmektedir.
- Klimanın ihtiyaç duyduğunuz sıcaklık değerinden daha düşük değerlere ayarlanması enerji sarfiyatınızı artırırken, konfor etkisini azaltacaktır. Klimayı sürekli en düşük/yüksek ayar sıcaklığı yerine, ihtiyacınıza göre daha uygun sıcaklık değerlerinde kullanabilirsiniz.
- Klimanın toz tutucu filtrelerini düzenli aralıklarla temizleyin. Filtrelerin zaman içinde tıkanması hava akışını önleyeceğinden, klimadan beklediğiniz performansı almanızı engelleyecektir. Bu durum klimayı zorlayacağı için, enerji sarfiyatının da artmasına sebep olacaktır.
- Klimanın iç ve dış ünitelerinde yer alan ısı değiştiricilerinin temizliği çok önemlidir. Isı değiştiricilerinin kirlenmesi veya tıkanması, klimanın istediğiniz soğutma/ısıtmayı gerçekleştirmek için daha çok çalışmasına, dolayısıyla da enerji sarfiyatının artmasına sebep olur. Bu nedenle, klimaya yılda en az bir defa bakım yaptırmanızı öneririz. (Yıllık bakım garanti kapsamı dışındadır.)
- Klimanın programlama özelliğini kullanarak enerji sarfiyatını düşürebilirsiniz. Mekanı kullanmadığınız zamanlarda klimanın kapanmasını ve kullanacağınız zamanlarda yeniden açılmasını sağlayabilirsiniz.
- Hava yönlendirme kanatlarını, mekan içerisinde bulunan kişileri rahatsız etmeyecek şekilde ayarlamanızı öneririz. “Chaos Swing” özelliğini kullanmanız mekan içerisinde daha dengeli bir hava dağılımı sağlamanıza yardım edecektir.

## Pillerinin takılması

Uzaktan kumandanın pil yuvasının kapağını ok yönünde açın. İki adet AAA 1,5 V pili (+) ve (-) yönlerinin doğru olduğuna dikkat ederek yuvalarına yerleştirin ve kapağı tekrar takın.

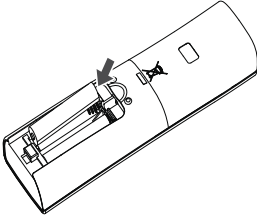
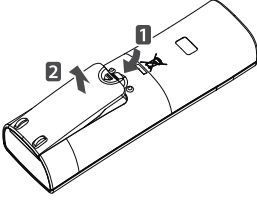

**i** Uzaktan kumandanın ekran görüntüsü kaybolursa, pilleri tekrar takın.

## Çalışma yöntemi

Klimayı çalıştırmak için, uzaktan kumandayı, klimanın ön panelinin sağındaki alıcıya doğru yöneltin.

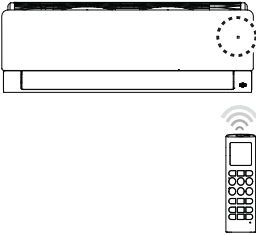

**i** Uzaktan kumanda yöneltildiği takdirde başka elektronik cihazları çalıştırabilir. Uzaktan kumandayı klimanın sinyal alıcısına doğru yöneltin.

**i** Uygun çalışma şartları için, sinyal verici ve alıcısını, yumuşak bir bez kullanarak temizleyin.

## Uzaktan kumandanızı kullanırken dikkat etmeniz gereken noktalar

- Uzaktan kumandayı kullanacağınız zaman, klimanın üzerindeki sinyal alıcıya doğru tutun.
- Uzaktan kumanda ile klima alıcısı arasında herhangi bir engel olmamasına dikkat edin.
- Uzaktan kumanda tuşlarına bastığınızda klimadan bip sesi gelmiyorsa sinyal alınmamış demektir. Tuşa tekrar basın.
- Uzaktan kumandayı düşürmeyin.
- Uzaktan kumandayı, güneş ışınlarını doğrudan alacağı bir yere veya ısı yayan bir cihazın yakınına koymayın.
- i** Uzaktan kumandaya şekli, boyutları ve performansı standart pillerden farklı olan, şarj edilebilir piller takmayın. Klimayı uzun bir süre çalıştırmayacaksınız, uzaktan kumandadaki pilleri çıkarın.

## 5 Ürünün çalıştırılması

### Klimayı açma

1. Klimanın sigortası kapalıysa açın.
2. Uzaktan kumandayı, iç üniteye bulunan Çalışma durumu göstergesi ekranına yönlendirip, kumanda üzerindeki “**Ⓛ**” tuşa basın. Ön paneldeki çalışma durumu göstergesi ekranı yanacak ve klimadan uyarı sinyali gelecektir.
3. Uzaktan kumanda yardımıyla istediğiniz modu seçin.

### Çalışma modları

Klima 5 farklı çalışma modunda kullanılabilir.

#### ❄ Soğutma modu

İstenilen sıcaklık derecesi ve şartlarında soğutmayı sağlamak için kullanılır.

#### Ⓐ Otomatik Çalışma modu

Ayarlanan sıcaklık değerine göre, klima ısıtma veya soğutma modunda otomatik olarak çalışır. Klima, oda sıcaklığını algılayarak fan hızı ve sıcaklığı otomatik olarak kontrol etmesi için kullanılır.

#### 💧 Nem Giderme modu

Sıcaklığın nispeten düşük fakat nemin yüksek olduğu durumlarda, ortamı fazla soğutmadan nemi azaltmak için kullanılır.

#### ☀ Isıtma modu

İstenilen sıcaklık derecesi ve şartlarında ısıtmayı sağlamak için kullanılır.

#### 🌀 Fan modu

Oda sıcaklığını değiştirmeden havayı sirküle eder.

### Mod seçimi

1. Uzaktan kumandanın “**Ⓜ**” tuşuna basın. Tuşa her bastığınızda mod değişecek ve sırasıyla Soğutma, Otomatik çalışma, Nem giderme, Isıtma ve Fan modlarına geçecektir. Çalışma modlarından birini seçin.

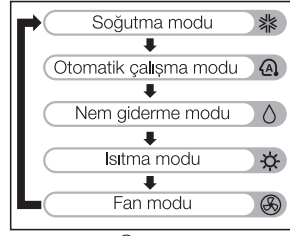

2. Kumandanın “**Ⓢ**” tuşları ile oda sıcaklığını, “**Ⓜ**” tuşu ile fan hızını ayarlayın.

### Odanın soğutulması

#### ❄ Soğutma modu

Odayı konforlu ve temiz rüzgarla soğutur.

1. Ürünü çalıştırmak için “**Ⓛ**” tuşuna basın.
2. Soğutma moduna geçene kadar “**Ⓜ**” tuşuna basın.  
Ekranda ❄ sembolü belirecektir.

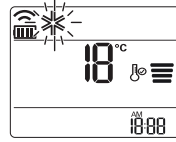

3. İstenilen sıcaklığa ulaşana kadar “**Ⓢ**” tuşlarına basın. Tuşa her bastığınızda, ayarlanan oda sıcaklık değeri 1°C (1°F) artacak veya azalacaktır.  
- Sıcaklık aralığı: 18°C (64°F) ile 30°C (86°F) arasındadır.
4. İstenilen fan hızını da değiştirebilirsiniz. Bkz. “Fan hızının ayarlanması”
- ❗ Uzaktan kumandanın göstergesindeki sıcaklık değerini oda sıcaklığının altında bir değere ayarlayın.
- ❗ Klima, soğutma modunda kesintisiz olarak uzun süre çalışırsa, ön pano ve yatay kanatlar üzerinde yoğunlaşma olabilir.

### Hızlı soğutma fonksiyonu

Odanın hızlı soğumasını sağlar.

1. Ürünü çalıştırmak için “**Ⓛ**” tuşuna basın.

- Soğutma moduna geçene kadar “Mod” tuşuna basın.
- Hızlı soğutma fonksiyonuna geçmek için “Hızlı” tuşuna basın. Ekranda “Po” sembolü belirecektir.

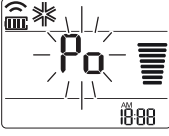

- Hızlı soğutma fonksiyonunu iptal etmek için “Hızlı”, “Fan”, “Mod”, “Fan” tuşlarından birine basmanız yeterli olacaktır. Hızlı soğutma fonksiyonu iptal olması ile birlikte klima en yüksek fan hızında çalışmasına devam edecektir. Fan hızını değiştirmek için Bkz. “Fan hızının ayarlanması”

### Hızlı soğutma nedir?

Klima 30dk. boyunca oldukça yüksek fan hızında sıcaklık ayarını 18°C (64°F)'ye getirerek soğutma modunda çalışarak oda sıcaklığının hızla düşmesini sağlar.

- Hızlı soğutma fonksiyonu özellikle sıcak yaz günlerinde oda sıcaklığını kısa sürede düşürmek için kullanılır.
- Hızlı soğutma fonksiyonu ısıtma modunda kullanılmaz.
- Bu fonksiyon bazı ürünlerde olmayabilir veya çalışmayabilir.

### A Otomatik çalışma modu

Kumanda üzerinde ayarlanan sıcaklık değerine göre, klima soğutma veya ısıtma modunda otomatik olarak çalışır. Klima, oda sıcaklığını algılayarak fan hızı ve sıcaklığı otomatik olarak kontrol eder.

- Ürünü çalıştırmak için “On” tuşuna basın.
- Otomatik çalışma moduna geçene kadar “Mod” tuşuna basın. Ekranda “A” sembolü belirecektir.

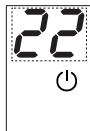
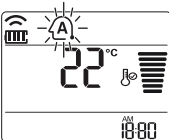

- İstenilen set sıcaklığa ulaşına kadar “Set” tuşlarına basın. Tuşa her bastığınızda, ayarlanan oda sıcaklık değeri 1°C (1°F) artacak veya azalacaktır.
  - Sıcaklık aralığı: 18°C (64°F) ile 30°C (86°F) arasındadır. İstenilen fan hızını da değiştirebilirsiniz. Bkz. “Fan hızının ayarlanması”

- Uzaktan kumandanın göstergesindeki sıcaklık değerini oda sıcaklığının üstünde bir değere ayarlayın.
- Klima, ısıtma modundayken daha verimli bir ısıtma için yatay kanat açısını en alt konuma ayarlayın.
- Klima, ısıtma modundayken ortam sıcaklığı istenen sıcaklığa ulaştıktan sonra iç ünite fanı bir süre daha çalışmaya devam eder. Bu durumda klimanın üflediği hava ılık hissedilebilir. İç ortam sıcaklığını düşük hissettiğiniz hallerde, kumandanın sıcaklık değerini daha yüksek bir değere ayarlamayı öneririz.

### Oda neminin giderilmesi

#### (D Nem giderme modu)

Bu modda yüksek nemli ortamlardan fazla nem alınarak mekanda oluşacak küflenme giderilir. Bu mod çalışması sırasında ortamdaki nemi optimum noktada tutmak için ortam sıcaklığını otomatik ayarlar.

- Ürünü çalıştırmak için “On” tuşuna basın.
- Nem giderme moduna geçene kadar “Mod” tuşuna basın. Ekranda D sembolü belirecektir.

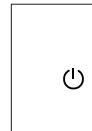
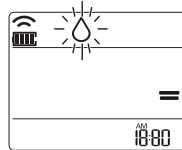

- Bu modda klima, oda sıcaklığı ve hava hacmini algılayarak oda sıcaklığına dayalı olarak nemi gidermek için en iyi duruma ayarlar. Bu durumda, ayarlanan sıcaklık uzaktan kumandada görüntülenmez.



ve oda sıcaklığını kontrol edemezsiniz.

- 1. Sağlıklı nem giderme işlevi sırasında hava hacmi, mevcut oda sıcaklığını karşılayan algoritmaya göre otomatik olarak ayarlanır ve yüksek nemli sezonlarda bile oda durumunu sağlıklı ve rahat kılar.

## Odanın ısıtılması

### (☀️ Isıtma modu)

Odayı konforlu ve temiz rüzgarla ısıtır.

1. Ürünü çalıştırmak için “[⏏]” tuşuna basın.
2. Isıtma moduna geçene kadar “[Mod]” tuşuna basın.  
Ekranında ☀️ sembolü belirecektir.

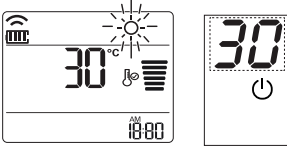

3. İstenilen sıcaklığa ulaşıncaya kadar “[Up]” tuşlarına basın. Tuşa her bastığınızda, ayarlanan oda sıcaklık değeri 1°C (1°F) artacak veya azalacaktır.  
- Sıcaklık aralığı 16°C (60°F) ile 30°C (86°F) arasındadır.
4. İstenilen fan hızını da değiştirebilirsiniz.  
Bkz. “Fan hızının ayarlanması”

- 1. Uzaktan kumandanın göstergesindeki sıcaklık değerini oda sıcaklığının üstünde bir değere ayarlayın.

- 2. Klima, ısıtma modundayken daha verimli bir ısıtma için yatay kanat açısını en alt konuma ayarlayın.

- 3. Klima, ısıtma modundayken ortam sıcaklığı istenen sıcaklığa ulaştıktan sonra iç ünite fanı bir süre daha çalışmaya devam eder. Bu durumda klimanın üflediği hava ılık hissedilebilir. İç ortam sıcaklığını düşük hissettiğiniz hallerde, kumandada ki sıcaklık değerini daha yüksek bir değere ayarlamanızı öneririz.

## Hızlı ısıtma fonksiyonu

Odanın hızlı ısınmasını sağlar.

1. Ürünü çalıştırmak için “[⏏]” tuşuna basın.
2. Isıtma moduna geçene kadar “[Mod]” tuşuna basın.
3. Hızlı ısıtma fonksiyonuna geçmek için “[Hızl]” tuşuna basın.  
Ekranında P<sub>o</sub> sembolü belirecektir.

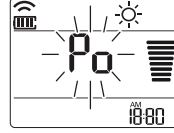

4. Hızlı ısıtma fonksiyonunu iptal etmek için “[Hızl]”, “[Fan]”, “[Mod]”, “[Up]” tuşlarından birine basmanız yeterli olacaktır. Hızlı ısıtma fonksiyonu iptal olması ile birlikte klima en yüksek fan hızında çalışmasına devam edecektir. Fan hızını değiştirmek için Bkz. “Fan hızının ayarlanması”

### Hızlı ısıtma nedir?

Klima 30dk. boyunca oldukça yüksek fan hızında sıcaklık ayarını 30°C (86°F)'ye getirerek ısıtma modunda çalışarak oda sıcaklığının hızla yükselmesini sağlar.

- 1. Hızlı ısıtma fonksiyonu özellikle soğuk kış günlerinde oda sıcaklığını kısa sürede arttırmak için kullanılır.
- 2. Hızlı ısıtma fonksiyonu soğutma modunda kullanılmaz.
- 3. Bu fonksiyon bazı ürünlerde olmayabilir veya çalışmayabilir.

## Odanın havalandırılması

### (☁️ Fan modu)

Oda sıcaklığını değiştirmeden havayı sirküle eder.

1. Ürünü çalıştırmak için “[⏏]” tuşuna basın.
2. Fan moduna geçene kadar “[Mod]” tuşuna basın.  
Ekranında ☁️ sembolü belirecektir.

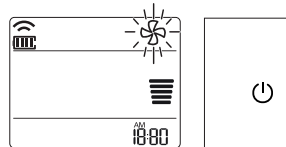

3. İstenilen fan hızını da değiştirebilirsiniz.

Bkz. “Fan hızının ayarlanması”

**i** Bu modda klima dış ünite kompresörü çalışmaz.

**i** İç mekanla çok fazla sıcaklık farkı bulunmayan havayı dışarı gönderdiğinden, iç mekanda sirküle yapacak bir işleve sahiptir.

## Fan hızının ayarlanması

“Fan” Tuşuna basarak istenilen hava akış hızını ayarlayabilirsiniz.

Sembol	Tanımı
≡	Düşük fan hızı
≡≡	Orta-Düşük fan hızı
≡≡≡	Orta fan hızı
≡≡≡≡	Yüksek- Orta fan hızı
≡≡≡≡≡	Yüksek fan hızı
≡≡≡≡≡≡	Chaos Swing (doğal rüzgar etkisi)

**i** Chaos Swing konumundayken, fan hızı ortam sıcaklığına göre orta veya düşük fan hızı arasında otomatik olarak değişir.

**i** Seçenekler ürün fonksiyonuna göre değişiklik gösterebilir veya çalışmayabilir.

## Sıcaklık ayarlama / Oda sıcaklığı kontrolü

### Sıcaklık ayarlama

1. İstenilen oda sıcaklığını basitçe ayarlayabilirsiniz. “⊕, ⊖” tuşlarına basarak istediğiniz oda sıcaklığını ayarlayın.

⊕ : Tuşuna her basıldığında 1°C (1°F) artar.

⊖ : Tuşuna her basıldığında 1°C (1°F) azalır.

### Soğutma modu:

Ayarlanan sıcaklık değeri oda sıcaklık değerinden yüksek ise cihaz soğutma modunda çalışmaz. Ayarlanan sıcaklık değerini düşürün.

### Isıtma modu:



Ayarlanan sıcaklık değeri oda sıcaklık değerinden düşük ise cihaz ısıtma modunda çalışmaz. Ayarlanan sıcaklık değerini arttırın.

### Oda sıcaklığını görüntüleme

“” Tuşuna basıldığında oda sıcaklığı 5 sn. süresince ekranda görünür. 5sn. sonunda ayarlanan sıcaklık değeri ekrandan kaybolur.

**i** Kablosuz uzaktan kumandanın oda içindeki yerine göre okunan oda sıcaklık değeri değişebilir.

## Dikey hava akımının yönlendirilmesi

1. Ürünü çalıştırmak için “” tuşuna basın.
2. “” tuşuna basarak kanat açısını seçin.  
Ekranda  sembolü belirecek ve yatay kanatlar ayarlanan kanat açısı kademesine hareket etmeye başlayacaktır.

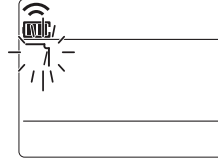

Sembol	Tanımı
	1. Kademe kanat açısı
	2. Kademe kanat açısı
	3. Kademe kanat açısı
	4. Kademe kanat açısı
	5. Kademe kanat açısı
	6. Kademe kanat açısı
	1. ve 6. kademeler arası kanat açısını otomatik olarak kontrol eder.

**i** Yatay kanatların yönünü ayarlamak için her zaman uzaktan kumandayı kullanın. Yatay kanatların elle ayarlanması ürüne hasar verebilir.

- i** Klima kapatıldığında yatay kanatlar da kapanacaktır.

## Tek dokunuş yumuşak hava

“Yumuşak Hava” tuşuna basıldığında doğrudan gelen rüzgarı saptırmak için iki farklı açıyla kolaylıkla hava akışını ayarlar.

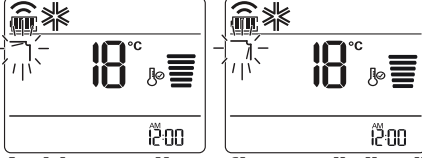

## Anlık enerji sarfiyatı görüntüleme (Anlık Güç Tüketimi)

3 saniye boyunca “Enerji Tasarruflu” tuşuna basılı tutulması durumunda anlık enerji sarfiyatı iç ünite ekranında görüntülenir.

## LCD ekran parlaklık ayarı (Gösterge Aydınlatma)

İç ünite LCD ekran parlaklığını ayarlayabilirsiniz.

1. “Gösterge Ayarlatma” tuşuna basarak LCD ekran parlaklığını kapatıp açabilirsiniz.
- i** Bu fonksiyon modele bağlı olarak desteklenmeyebilir.

## Enerji tasarruflu soğutma fonksiyonu (Enerji tasarrufu)

Soğutma modu çalışması sırasında enerji tüketimini minimuma indirir ve daha konforlu ortam şartını yakalamak için ayarlanmış sıcaklık değerini optimum düzeye kadar yükseltir.

1. **Adım:** Soğutma modunda çekilen güç, beyan güç değerine göre %20 daha düşük olur.
2. **Adım:** Soğutma modunda çekilen güç, beyan güç değerine göre %40 daha düşük olur.
3. **Adım:** Soğutma modunda çekilen güç, beyan güç değerine göre % 60 daha düşük olur.

1. Ürünü çalıştırmak için “On” tuşuna basın.
2. Soğutma moduna geçene kadar “Mod” tuşuna basın.
3. Klimayı istediğiniz sıcaklığa ayarlayın. Bkz. “Sıcaklık ayarlama”
4. 1. Adım Enerji tasarruflu soğutma fonksiyonunu başlatmak için “Enerji Tasarruflu” tuşuna basın. Ekranda ⚡ sembolü belirecektir.

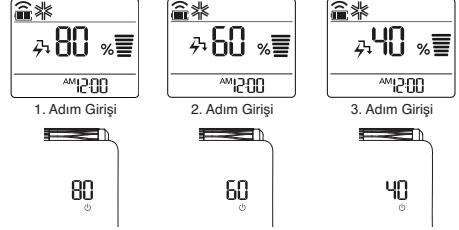

5. 2. Adım Enerji tasarruflu soğutma fonksiyonunu başlatmak için “Enerji Tasarruflu” tuşuna tekrar basın.
6. 3. Adım Enerji tasarruflu soğutma fonksiyonunu başlatmak için “Enerji Tasarruflu” tuşuna tekrar basın.

- i** Enerji tasarruflu soğutma fonksiyonu aşağıdaki sıcaklık ayarı değerlerinde geçerlidir.  
İç Ortam 18°C(64°F) ~ 30°C(86°F)  
Dış Ortam 21°C(70°F) ~ 32°C (90°F)
- i** Bu fonksiyon sadece soğutma modunda kullanılabilir.
- i** Enerji tasarruflu soğutma fonksiyonu seçildiğinde ürünün kapasitesi azalabilir.

## Sessiz mod fonksiyonu

Komşulardan gelebilecek potansiyel gürültü iddialarından korunmak amacıyla dış ünite ses seviyesini düşürür.

Sessiz dış ünite fonksiyonunun sağladığı ses seviyesindeki düşüş, normal çalışmaya göre 3 dB'e kadar daha azdır.

1. Ürünü çalıştırmak için "Ⓚ" tuşuna basın.
2. Soğutma veya ısıtma moduna geçene kadar "Mod" tuşuna basın.
3. Sessiz dış ünite fonksiyonunu başlatmak için "Sessiz Mod / Clean" tuşuna  sembolü ekranda belirene kadar basın. Sonrasında "Ayar / İptal" tuşuna basarak fonksiyonu devreye alın.



Sessiz dış ünite fonksiyonu aşağıdaki sıcaklık ayarı değerlerinde arasında geçerlidir.

### Soğutmada :

-İç Ortam 18°C(64°F) ~ 30°C(86°F)

Dış Ortam 18°C(64°F) ~ 43°C (109°F)

### Isıtmada :

-İç Ortam 16°C(60°F) ~ 30°C(86°F)

Dış Ortam 6°C(43°F) ~ 24°C (75°F)

- i** Bu fonksiyon sadece Sessiz dış ünite fonksiyonu Enerji tasarruflu soğutma fonksiyonu kapalı olduğunda kullanılabilir.

- i** Sessiz dış ünite fonksiyonu çalışırken, "Enerji tasarruflu" tuşuna basılırsa, sessiz mod kapanır ve Enerji tasarruflu soğutma fonksiyonu çalışır.
- i** Sessiz dış ünite fonksiyonu seçildiğinde ürünün kapasitesi azalabilir.

- i** Bu fonksiyon sadece Nem giderme ve fan modlarında çalışmaz.

## Saatin ayarlanması

Uzaktan kumandayı ilk kez çalıştırırken, "Sıfırlama" düğmesine bastığınızda veya uzaktan kumanda pillerini değiştirdiğinizde kumanda saatini yeniden ayarlamanız gerekir.

1. Saati ayarlamak için "Sıfırlama" düğmesine basılı tutun veya uzaktan kumanda pillerini çıkartıp tekrar takın ekranda saat sembolü yanıp sönecektir. İstedığınız saati aşağıdaki formatla girin.  
Örnek: AM 10:20

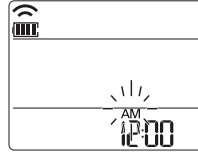



2. Saat ayarını "↑" "↓" tuşlarını kullanarak yapın. (Tuşa uzun süre basılı tutarsanız, 10dk'lık birimler halinde hızlıca değişecektir.)







3. "Ayar / İptal" tuşuna basarak zaman ayarlaması işlemini bitirin. Ayar bittikten sonra saat sembolü ekranda sabit kalacaktır.
4. Ayarlanan saati tekrar değiştirmek için 1,2,3 numaralı işlemleri tekrarlayın.

**i** Saati ayarlarken AM (Öğleden önce), PM (Öğleden sonra) ibarelerine dikkat edin. Klimaya vereceğiniz program ayarı için uzaktan kumandanın saatini esas alacağından saatin doğru ayarlanması büyük önem taşımaktadır.



- i** “” tuşuna basılmaz ise ekranda “12:00” yazısı sürekli yanıp söner ve bu durumda “” düğmesi ile kontrol edilen “uyku modu”, “otomatik açılma-kapanma fonksiyonu” ayarlanmaz.

## Uyku modu fonksiyonu

Bu fonksiyon, siz uyurken odanızın çok soğumasını veya ısınmasını önler. Klimayı soğutma veya ısıtma modundayken uyku ayarı fonksiyonu seçildiğinde en uygun konforu sağlayacak şekilde çalışır ve belirlediğiniz süre sonunda durur.

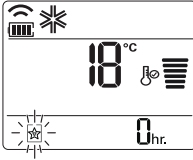
1. Ürünü çalıştırmak için “” tuşuna basın.
2. “” tuşuna basarak çalışma modlarından birini seçin.
3. Klimayı istediğiniz sıcaklığa ayarlayın. Bkz. “Sıcaklık ayarlama”
4. Uyku modu fonksiyonunu başlatmak için “” tuşuna basın.  sembolü ekranda belirene kadar basın.



5. “” tuşlarını kullanarak kapanış süresini ayarlayın. Tuşlara her bastığınızda klimanın kaç saat sonra duracağını gösteren rakam artacak veya azalacaktır.  
- Uyku modu 1-7 saat arasında ayarlayabilirsiniz.
6. “” tuşuna basarak zaman ayarlaması işlemi bitirin.

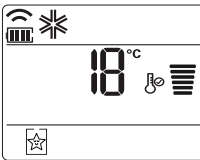

7. Uyku modu fonksiyonunu iptal etmek için “” tuşuna basın.

- !** Uyku modu için lütfen uygun süreyi seçin. (Odanızı uzun süre soğutmak sağlığınız için iyi değildir.)
- i** Uyku modu fonksiyonundayken oda sıcaklığı ayar değeri, Soğutma modunda 30 dakika sonra belirlediğinizden 1°C daha yüksek, 1 saatin sonra ise 2°C daha yüksek olacaktır.
- i** Uyku modundayken oda sıcaklığı ayar değeri, Isıtma modunda 60 dakika sonra belirlediğinizden 1°C daha düşer, 2 saat sonra ise 2°C daha düşer.
- i** “” tuşuna 30sn süresince basılmaz ise ayarladığınız saat iptal olur ve ayardan otomatik olarak çıkar.
- i** Bu fonksiyon bazı ürünlerde olmayabilir veya çalışmayabilir.
- i** Uyku modu sadece ürün çalışırken ayarlanabilir.



## Otomatik açılma/kapanma fonksiyonu

Siz evde yokken veya uykudayken, klimanın otomatik olarak açılmasını veya kapanmasını sağlar.

### Otomatik açılma

Klimanın otomatik olarak açılması için, aşağıdaki işlemleri uygulayarak programı ayarlayabilirsiniz.

Örnek: Sabah 10:00’da klima açılsın.

1. “” tuşuna uzaktan kumandada “” sembolü belirene kadar basın.

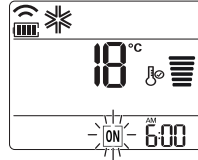

2. Saat ayarını “” tuşlarını kullanarak yapın. (Tuşa her basıldığında 10dk’lık birimler halinde hızlıca değişecektir.)

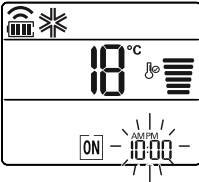

3. “Ayar İptal” tuşuna basarak zaman ayarlaması işlemini bitirin. Ayar bittikten uzaktan kumandanın ekranında “ON” sembolü belirecek ve güncel saat görünümüne geçecektir.

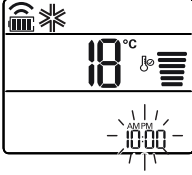

4. Otomatik açılma ayarı fonksiyonunu iptal etmek için uzaktan kumanda üzerindeki “Zaman Ayarı İptal” tuşuna bir kez basın.

5. Otomatik açılma kapanma saatini tekrar değiştirmek için 1,2,3,4 numaralı işlemleri tekrarlayın.

**i** “Ayar İptal” tuşuna 30sn süresince basılmaz ise ayarladığınız saat iptal olur ve ayardan otomatik olarak çıkar.

**i** Bu fonksiyon bazı ürünlerde olmayabilir veya çalışmayabilir.

**i** Saati ayarlarken AM (Öğleden önce), PM (Öğleden sonra) ibarelerine dikkat edin. Klimaya vereceğiniz program ayarı için uzaktan kumandanın saatini esas alacağından saatin doğru ayarlanması büyük önem taşımaktadır.

### Otomatik kapanma

Klimanın otomatik olarak kapanması için, aşağıdaki işlemleri uygulayarak programı ayarlayabilirsiniz.

Örnek: Akşam 10:00'da klimayı kapat.

1. “Zaman Ayarı” tuşuna ekranda OFF belirene kadar basın Uzaktan kumandanın ekranında OFF sembolü belirecektir.

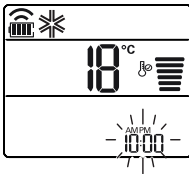

2. Saat ayarını “↑” “↓” tuşlarını kullanarak yapın.(Tuşa her basıldığında 10dk'lık birimler halinde hızlıca değişecektir.)

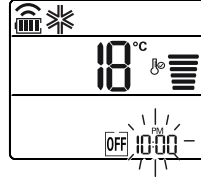

3. “Ayar İptal” tuşuna basarak zaman ayarlaması işlemini bitirin. Ayar bittikten uzaktan kumandanın ekranında “OFF” sembolü belirecek ve güncel saat görünümüne geçecektir.
4. Otomatik kapanma ayarı fonksiyonunu iptal etmek için uzaktan kumanda üzerindeki “Zaman Ayarı İptal” tuşuna bir kez basın.

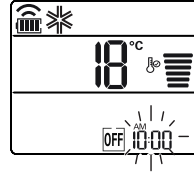

5. Otomatik açılma kapanma saatini tekrar değiştirmek için 1,2,3,4 numaralı işlemleri tekrarlayın.

**i** “Ayar İptal” tuşuna 30sn süresince basılmaz ise ayarladığınız saat iptal olur ve ayardan otomatik olarak çıkar.

**i** Bu fonksiyon bazı ürünlerde olmayabilir veya çalışmayabilir.

**i** Saati ayarlarken AM (Öğleden önce), PM (Öğleden sonra) ibarelerine dikkat edin. Klimaya vereceğiniz program ayarı için uzaktan kumandanın saatini esas alacağından saatin doğru ayarlanması büyük önem taşımaktadır.

### Otomatik başlatma

Elektrik kesilip tekrar geldiğinde klima otomatik başlatma özelliği sayesinde elektrik kesilmeden önceki ayarlardan çalışmaya başlar. İlk kalkışta fan en düşük hızda çalışır ve kompresör 2,5-3 dakika sonra devreye girer. Kompresörün devreye girmesiyle birlikte fan hızı da önceki ayarlara otomatik olarak ayarlanır

## Klima sistemini otomatik olarak başlatma

Bir güç kesilmesinden sonra, klima sistemi tekrar açıldığında, bu fonksiyon bir önceki ayarları geri döndürür. Bu fonksiyon, bir fabrika varsayılan ayarıdır.

## Otomatik yeniden başlamayı iptal etme

- 1 Yatay kanatçıyı açın.
- 2 Açma/Kapatma düğmesine basın ve 6 saniye boyunca basılı tutun.
  - Cihaz 2 defa bip sesi çıkarıp, 4 defa ışık yanıp sönecektir.

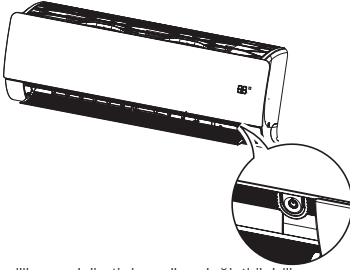

\* Özellik, modelin tipine göre değiştirilebilir.

- Bu fonksiyonu tekrar aktif etmek için, On/Off butonuna 6 saniye basılı tutunuz. Cihaz 2 defa bip sesi çıkarıp, 4 defa ışık yanıp sönecektir.

- i** Eğer Açma/Kapama düğmesine basıp 6 saniye yerine 3-5 saniye boyunca basılı tutarsanız, ünite test işlemine geçecektir. Test işleminde, ünite 18 dakika boyunca soğutma amaçlı dışarı doğru kuvvetli hava üfler ve daha sonra da varsayılan fabrika ayarlarına geri döner.

## Uzaktan kumanda olmadan klimayı çalıştırmak

Uzaktan kumanda olmadığında klimayı çalıştırmak için Açma/Kapama tuşunu kullanın. Bununla birlikte, fan hızı yüksek ayarlanır.

1. Ön panelin sağ ve sol alt köşe noktalarından ve ortadan kendinize doğru çekerek açın.

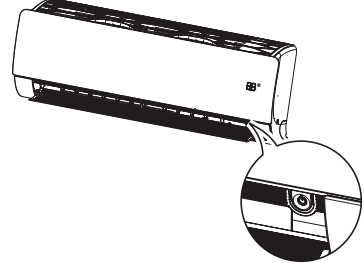

	Oda sıcaklığı >24°C üstündeyse	Oda sıcaklığı 21-24°C arasıdaysa	Oda sıcaklığı >21°C altındaysa
Çalışma modu	Soğutma	Nem giderme	Isıtma
İç ünite fan hızı	Yüksek	Yüksek	Yüksek
Sıcaklık ayarı	22°C	23°C	24°C

- i** Bu fonksiyon bazı ürünlerde olmayabilir veya çalışmayabilir.

## Test çalıştırma modu

1. Test çalıştırma modu için iç ünite üzerinde bulunan manuel çalıştırma düğmesine yaklaşık 3 saniye basılı tutun.
2. Test çalıştırma modunu iptal etmek için manuel çalıştırma düğmesine veya uzaktan kumanda üzerindeki “**Ⓢ**” tuşuna basın.
  - i** Bu konumda klimanın çalışma durumu gösterge ekranında **LD** sembolü belirecektir.
  - i** Klima, test çalıştırma süresince soğutma modunda oda sıcaklığını göze almaksızın maksimum fan hızında 18 dakika boyunca çalışır.
  - i** Test çalıştırma modunda iken eğer uzaktan kumandanın sinyali alınırsa, klima kumanda ayarlarına göre çalışmaya başlar.

## 6 Bakım ve temizlik

En iyi performansı korumak ve olası arızaları önlemek için düzenli olarak ürünü temizleyin.

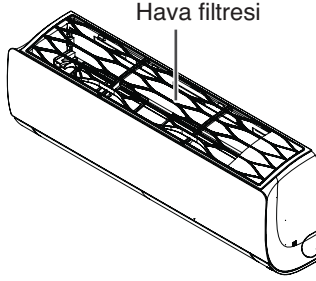

Parça	Temizleme yöntemi	Temizleme aralığı
Hava filtresi	Bakınız "Hava filtresinin temizlenmesi"	2 Hafta
İç Ünite	Yumuşak ve kuru bir bez kullanarak iç ünite yüzeyini temizleyin.	Düzenli olarak
	Su tahliye hortumunu temizleyin.	4 Ay
	Yoğuşma oluşan su tahliye tavasını temizleyin.	Yılda bir kez
	Eşanjörü temizleyin.	Yılda bir kez
Dış ünite	Uzaktan kumanda pillerini değiştirin.	Yılda bir kez
	Isı eşanjör bobinlerini ve panel deliklerini temizlemek için buhar kullanın.(Yetkili servise danışın.)	Düzenli olarak
	Fanı temizleyin.	Yılda bir kez
	Su tahliye hortumunu temizleyin.	Yılda bir kez

- i** Yetkili Servisimize yaptıracağınız yıllık bakım, klimanın ömrünü uzatır ve daha verimli çalışmasını sağlar.
- ⚠** Temizlik ya da bakıma başlamadan önce, ürüne giden elektriği kesin.
- ⚠** Klimayı suyla yıkamayın. Elektrik çarpma tehlikesi vardır.
- Ürünün kurulumu ya da bakımından sonra her zaman soğutucu gaz kaçağı kontrolü yapın.
- Ürünü temizlerken ya da bakımını yaparken sağlam bir tabure ya da merdiven kullanın.
- Temizlik için yumuşak bir bez kullanın. Sert deterjanlar, çözücüler vb. kullanmayın.
- Su tahliye hortumunu, suyun doğru bir biçimde tahliye edilmesini sağlayacak şekilde takın.
- Hava filtresini çıkarırken metal parçalara dokunmayın. Yaralanabilirsiniz.
- i** Klimanın kumandasını veya dış yüzeyini 40°C ve üzerindeki sıcak suyla veya tiner, aseton, benzin gibi uçucu maddelerle kesinlikle temizlemeyin. Klimanın ve uzaktan kumandanın dış yüzeyi zarar görebilir.
- i** Mevsim sonunda uzaktan kumandada ki pilleri çıkartın. Uzun süre kullanmayacaksanız, klimanın dış ünitesini hava şartlarından koruyacak bir örtü ile örtün.



## Hava filtresinin temizliđi

Klimanın temizliđindeki en önemli bölüm, hava filtresinin temizlenmesidir. Aksi takdirde, sođutma-ısıtma kapasitesi düşer ve enerji sarfiyatı hissedilir derecede artar. Klimanın hava filtresi, kullanma mevsiminin başında ve sonunda temizlenmelidir. Klimanın bulunduđu ortamın kirlilik durumuna göre belirli aralıklarla (en az 15 günde bir) ön panel hava giriş menfezlerinin arkasında bulunan sürgülü hava filtrelerini çekip, tıkanıp tıkanmadığını kontrol edin.

1. Ürüne gelen elektriđi kesin.
2. Hava filtresini tutamaklarından tutup hafifçe yukarı çekin.

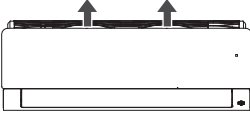

3. Yukarı çektikten sonra filtreyi çıkartın.

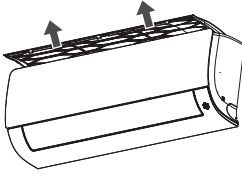

4. Hava filtrelerini vakum ya da ılık suyla temizleyin. Hava filtresi çok kirlili ise deterjan ile ılık suda yıkayın.
5. Temizleme bitince gölgede kurutun ve hava filtrelerini tekrar yerine takın.

- i** Klimayı kesinlikle hava filtresiz çalıştırmayın.
- i** Hava filtresini 2 yılda bir deđiştirin.
- i** Hava filtresinin hasar görmesi halinde, Yetkili Servisten yeni bir hava filtresi temin edebilirsiniz.

## 7 Problemler için çözüm önerileri

### Klima çalışmıyor.

- Sigorta veya devre kesici atmış olabilir. >>> Sigortanın atıp atmadığını ve devre kesiciyi kontrol edin.
- Zamanlayıcı yanlış ayarlanmış olabilir. >>> Zamanlayıcıyı ayarlama sırasında bir hata yapıp yapmadığınızı kontrol edin.

### Klima etkili olarak soğutmuyor veya ısıtmıyor.

- Filtre kirli olabilir. >>> Filtrenin kirli olup olmadığını kontrol edin.
- Uygun sıcaklık seçilmemiş olabilir. >>> Sıcaklık ayarının doğru yapıp yapılmadığını kontrol edin.
- Klimayı ilk çalıştırdığınızda oda çok sıcak olabilir. >>> Klimayı ilk çalıştırdığınızda oda çok sıcak ise soğutma için biraz bekleyin.
- Ünite dışarıdan hava alamıyor olabilir. >>>> Ünitenin hava girişi ve çıkışı pencerelerinin önünde bir engel olup olmadığını kontrol edin.

### Odada tuhaf bir koku var.

- Odadaki eşyalar koku yapıyor olabilir. >>> Kokunun duvardaki, halılardaki, mobilyalardaki veya oda içinde bulunan giysilerdeki nemden kaynaklanıp kaynaklanmadığını kontrol edin.

### Klima gürültülü çalışıyor.

- i** Su akıyormuş gibi bir ses geliyorsa bu bir arıza değildir. Klimanın içinde dolaşan soğutucu akışkanın sesidir.
- i** Sıkışmış havanın boşalırken çıkardığı gibi bir ses geliyorsa bu bir arıza değildir. Klimanın ısıtma işlemi sırasında buz çözülme işleminin başlangıcında ve bitiminde ünitenin içinde gerçekleşen soğutucu gazın ters yönlere hareket etmesinden doğan sestir.

### Klima sis üflüyor.

- i** Ortam çok nemliyse klimadan çıkan hava akımının sıcak havayı soğutması ile buğulanma oluşacaktır. Bu, klimanın yanlış çalışmasından kaynaklanmaz ve bir arıza değildir.

### Klima tekrar çalıştırıldığında 3 dakika kadar çalışmıyor.

- i** Bu, klimanın korunması için geliştirilmiş bir önlemdir. 3 dakika sonunda klima çalışmaya başlayacaktır.

### Uzaktan kumandanın göstergesi silik veya hiç göstermiyor.

- Piller bitmiş veya yanlış yerleştirilmiş olabilir. >>> Pilleri kontrol edin.

### Klimayı çalıştırdığında veya durduktan sonra iç üniteden “tik” “tik” gibi sesler geliyor.

- i** Sıcaklık değişikliği plastik gövdenin büzülmesi veya genleşmesine yol açar. Bu, klimanın yanlış çalışmasından kaynaklanmaz ve bir arıza değildir.

### Isıtma işlemi sürerken hava akımı doğrudan doğruya başlamıyor.

- i** Eğer hava akımı, sıcaklık derecesi yükselmeden başlarsa, istenmeyen bir soğutma etkisi görülecektir. Bunu önlemek için hava akımı, sıcaklık yeterli dereceye ulaştıktan sonra başlayacaktır. Bu, klimanın yanlış çalışmasından kaynaklanmaz ve bir arıza değildir.

**⚠** Bu bölümdeki talimatları uygulamanıza rağmen sorunu gideremezseniz ürünü satın aldığınız bayi ya da Yetkili Servise başvurun. Çalışmayan ürünü kendiniz onarmayı asla denemeyin.

## 8 Tüketici hizmetleri

### Değerli Müşterimiz,

Beko Çağrı Merkezi haftanın 7 günü 24 saat hizmet vermektedir.

Sabit veya cep telefonlarınızdan alan kodu tuşlamadan çağrı merkezi numaramızı arayarak ürününüz ile ilgili arzu ettiğiniz hizmeti talep edebilirsiniz.

Çağrı merkezimiz ile yaptığınız görüşmeler iletişim hizmeti aldığınız operatör firma tarafından sizin için tanımlanan tarifeye göre ücretlendirilir.

Çağrı Merkezimize ayrıca [www.beko.com.tr](http://www.beko.com.tr) adresindeki "Tüketici Hizmetleri" bölümünde bulunan formu doldurarak veya 0 216 423 23 53 nolu telefona faks çekerek de ulaşabilirsiniz.

Yazılı başvurular için adresimiz:

Arçelik Çağrı Merkezi, Arçelik A.Ş. Ankara Asfaltı Yarı,34950 Tuzla/İSTANBUL  
Yetkili servislerimizin, güncel iletişim bilgilerine [www.beko.com](http://www.beko.com) adresinden ulaşabilirsiniz

### Beko Çağrı Merkezi 444 0 888

(Sabit telefonlardan veya cep telefonlarından alan kodu çevirmeden arayın\*)

### Diğer Numara 0216 585 8 888

### Aşağıdaki önerilere uymanızı rica ederiz.

- 1 Ürününüzü aldığınızda Garanti belgesini Yetkili Satıcınıza onaylattırınız.
- 2 Ürününüzü kullanma kılavuzu esaslarına göre kullanınız.
- 3 Ürününüz ile ilgili hizmet talebiniz olduğunda yukarıdaki telefon numaralarından Çağrı Merkezimize başvurunuz.
- 4 Hizmet için gelen teknisyene "teknisyen kimlik kartı" nı sorunuz.
- 5 İşiniz bittiğinde servis teknisyeninden "Hizmet Fişi" istemeyi unutmayınız. alacağımız "Hizmet Fişi" , ilerde ürününüzde meydana gelebilecek herhangi bir sorunda size yarar sağlayacaktır.
- 6 Ürünün kullanım ömrü: 10 yıldır. (Ürünün fonksiyonunu yerine getirebilmesi için gerekli yedek parça bulundurma süresi)

## Müşteri Memnuniyeti Politikası

Arçelik A.Ş. olarak, hizmet verdiğimiz markamızın müşteri istek ve önerilerinin müşteri profili ayrımı yapılmaksızın her kanaldan (çağrı merkezi, e-posta, [www.arçelik.com.tr](http://www.arçelik.com.tr), faks, mektup, sosyal medya, bayi) rahatlıkla iletilebildiği, izlenebilir, raporlanabilir, şeffaf ve güvenli tek bir bilgi havuzunda toplandığı, bu kayıtların yasal düzenlemelere uygun, objektif, adil ve gizlilik içinde ele alındığı, değerlendirildiği ve süreçlerin sürekli kontrol edilerek iyileştirildiği, mükemmel müşteri deneyimini yaşatmayı ana ilke olarak kabul etmiş müşteri odaklı bir yaklaşımı benimsemekteyiz.

Yaklaşımımıza paralel olarak tüm süreçler yönetim sistemi ile entegre edilerek, birbirini kontrol eden bir yapı geliştirilmiş olup, yönetim hedefleri de bu sistem üzerinden beslenmektedir.

## Hizmet talebinin değerlendirilmesi

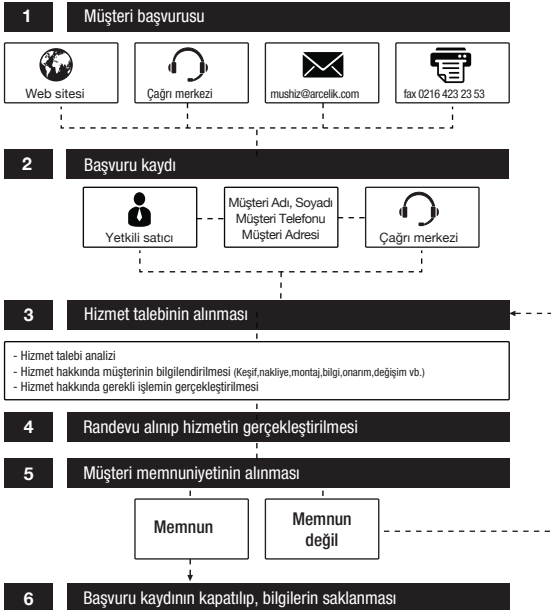

# Garanti ile ilgili olarak müşterinin dikkat etmesi gereken hususlar

---

Kullanım Hataları ve Garanti ile İlgili Dikkat Edilmesi Gereken Diğer Hususlar:

Aşağıda belirtilen sorunların giderilmesi ücret karşılığında yapılır. Bu durumlar için garanti şartları uygulanmaz;

- 1)Kullanım hatalarından kaynaklanan hasar ve arızalar,
- 2)Malın tüketiciye tesliminden sonraki yükleme, boşaltma, taşıma vb. sırasında oluşan hasar ve arızalar,
- 3)Malın kullanıldığı yerin elektrik, su, doğalgaz, telefon vb. şebekesi ve/veya altyapısı kaynaklı meydana gelen hasar ve arızalar,
- 4)Doğa olayları ve yangın, su baskını vb. kaynaklı meydana gelen hasar ve arızalar,
- 5)Malın tanıtma ve kullanma kılavuzlarında yer alan hususlara aykırı kullanılmasından kaynaklanan hasar ve arızalar,
- 6)Malın, 6502 sayılı Tüketicinin Korunması Hakkındaki Kanununda tarif edilen şekli ile ticari veya mesleki amaçlarla kullanımı durumunda ortaya çıkan hasar ve arızalar.

Mala yetkisiz kişiler tarafından bakım, onarım veya başka bir nedenle müdahale edilmesi durumunda mala verilmiş garanti sona erecektir.

Arızalarda kullanım hatasının bulunup bulunmadığının, yetkili servis istasyonları, yetkili servis istasyonunun mevcut olmaması halinde sırasıyla; malın satıcısı, ithalatçısı veya üreticisinden birisi tarafından, ilgili mevzuatla belirlenmiş ve o mala ilişkin azami tamir süresi içerisinde düzenlenen raporla belirlenmesi ve bu raporun bir nüshasının tüketiciye verilmesi zorunludur.

Garanti uygulaması sırasında değiştirilen malın garanti süresi, satın alınan malın kalan garanti süresi ile sınırlıdır.

Tüketiciler şikâyet ve itirazları konusundaki başvurularını, ilgili mevzuatlarla belirlenmiş yetki sınırlarını gözeterek, Tüketici Mahkemelerine ve Tüketici Hakem Heyetlerine yapabilir.

Arçelik A.Ş. tarafından üretilmiştir.

# Garanti Belgesi

Klima

## GARANTİ ŞARTLARI

- Garanti süresi, malın teslim tarihinden itibaren başlar ve 3 yıldır.
- Malın tanıma ve kullanma kılavuzunda gösterildiği şekilde kullanılması ve Arçelik A.Ş.'nin yetkili kıldığı servis çalışanları dışındaki şahıslar tarafından bakım, onarım veya başka bir nedenle müdahale edilmemiş olması şartıyla, malın bütün parçaları dahil olmak üzere tamamını; malzeme, işçilik ve üretim hatalarına karşı malın teslim tarihinden itibaren yukarıda belirtilen süre kadar garanti eder.
- Malın ayıplı olduğunun anlaşılması durumunda tüketici, 6502 sayılı Tüketicinin Korunması Hakkında Kanununun 11 inci maddesinde yer alan;
  - Sözleşmeden dönme,
  - Satış bedelinden indirim isteme,
  - Ücretsiz onarılmasını isteme,
  - Satılanın ayıpsız bir misli ile değiştirilmesini isteme, haklarından birini kullanabilir.
- Tüketicinin bu haklardan ücretsiz onarım hakkını seçmesi durumunda satıcı; işçilik masrafı, değiştirilen parça bedeli ya da başka herhangi bir ad altında hiçbir ücret talep etmeksizin malın onarımını yapmak veya yaptırmakla yükümlüdür. Tüketici ücretsiz onarım hakkını üretici veya ithalatçıya karşı da kullanabilir. Satıcı, üretici ve ithalatçı tüketicinin bu hakkını kullanmasından müteselsilen sorumludur.
- Tüketicinin, ücretsiz onarım hakkını kullanması halinde malın;
  - Garanti süresi içinde tekrar arızalanması,
  - Tamiri için gereken azami sürenin aşılması,
  - Tamirinin mümkün olmadığının, yetkili servis istasyonu, satıcı, üretici veya ithalatçı tarafından bir raporla belirlenmesi durumlarında;tüketici malın bedel iadesini, ayıp oranında bedel indirimini veya imkân varsa malın ayıpsız misli ile değiştirilmesini satıcıdan talep edebilir. Satıcı, tüketicinin talebini reddedemez. Bu talebin yerine getirilmemesi durumunda satıcı, üretici ve ithalatçı müteselsilen sorumludur.
- Malın tamir süresi 20 iş gününü geçemez. Bu süre, garanti süresi içerisinde mala ilişkin arızanın yetkili servis istasyonuna veya satıcıya bildirim tarihi, garanti süresi dışında ise malın yetkili servis istasyonuna teslim tarihinden itibaren başlar. Malın arızasının 10 iş günü içerisinde giderilememesi halinde, üretici veya ithalatçı; malın tamiri tamamlanıncaya kadar, benzer özelliklere sahip başka bir malı tüketicinin kullanımına tahsis etmek zorundadır. Malın garanti süresi içerisinde arızalanması durumunda, tamirde geçen süre garanti süresine eklenir.
- Malın kullanma kılavuzunda yer alan hususlara aykırı kullanılmasından kaynaklanan arızalar garanti kapsamı dışındadır.
- Tüketici, garantiden doğan haklarının kullanılması ile ilgili olarak çıkabilecek uyumsuzluklarda yerleşim yerinin bulunduğu veya tüketici işleminin yapıldığı yerdeki Tüketici Hakem Heyetine veya Tüketici Mahkemesine başvurabilir.
- Satıcı tarafından bu Garanti Belgesinin verilmemesi durumunda, tüketici Gümrük ve Ticaret Bakanlığı Tüketicinin Korunması ve Piyasa Gözetimi Genel Müdürlüğüne başvurabilir.

### Üretici veya İthalatçı Firmanın:

Unvanı: Arçelik A.Ş.  
Adresi: Arçelik A.Ş. Karaağaç Caddesi No:2-6, 34445, Sütluçe / İSTANBUL  
Telefonu: (0-216) 585 8 888  
Faks: (0-216) 423 23 53  
web adresi: www.beko.com

### Malın

Markası: Beko  
Cinsi: Klima  
Modeli:  
Seri No:  
Garanti Süresi: 3 YIL  
Azami Tamir Süresi: 20 İş günü

GENEL MÜDÜR

GENEL MÜDÜR YRD.

Hakan Bıçıl

Arçelik A.Ş.

Ölçüm

### Satıcı Firmanın:

Unvanı:  
Adresi:  
Telefonu:  
Faks:  
e-posta:

Fatura Tarih ve Sayısı:  
Teslim Tarihi ve Yeri:  
Yetkilinin İmzası:  
Firmanın Kaşesi:

Bu bölümü, ürünü aldığınız Yetkili Satıcı imzalayacak ve kaseleyecektir.