

# Çamaşır Makinesi Kullanma Kılavuzu

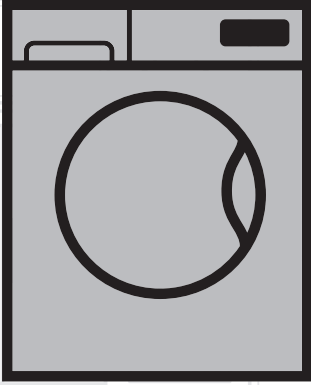

D7 7101E

TR

Döküman Numarası= 2820524568/ 28-07-15.(8:11)

**beko**



# Lütfen önce bu kılavuzu okuyun!

Değerli Müşterimiz,

Beko ürününü tercih ettiğiniz için teşekkür ederiz. Yüksek kalite ve teknoloji ile üretilmiş olan ürününüzün size en iyi verimi sunmasını istiyoruz. Bunun için, bu kılavuzun tamamını ve verilen diğer belgeleri ürünü kullanmadan önce dikkatle okuyun ve bir başvuru kaynağı olarak saklayın. Ürünü başka birisine vererseniz, kullanma kılavuzunu da birlikte verin. Kullanma kılavuzunda belirtilen tüm bilgi ve uyarıları dikkate alarak talimatlara uyun. Bu kullanma kılavuzunun başka modeller için de geçerli olabileceğini unutmayın. Modeller arasındaki farklar kılavuzda açık bir şekilde belirtilmiştir.

## Semboller ve açıklamaları

Kullanma kılavuzunda şu semboller yer almaktadır:

	Önemli bilgiler veya kullanımla ilgili faydalı ipuçları.
	Can ve mal açısından tehlikeli durumlara karşı uyarı.
	Elektrik çarpmasına karşı uyarı.
	Geri dönüştürülebilir malzeme.

Ambalaj atığını evsel veya diğer atıklarla birlikte atmayın, yerel otoritenin belirttiği ambalaj toplama noktalarına atın.



Bu ürün çevreye saygılı modern tesislerde doğaya zarar vermeden üretilmiştir.

# İÇİNDEKİLER

<b>1 Genel güvenlik talimatları</b>	<b>5</b>
1.1 Can ve mal güvenliği	5
1.2 Çocuk güvenliği	6
1.3 Elektrik güvenliği	6
1.4 Sıcak yüzey güvenliği	7
<b>2 Çevre talimatları</b>	<b>8</b>
2.1 AEEE Yönetmeliğine uyum ve atık ürünün elden çıkarılması	8
2.2 Ambalaj bilgisi	8
<b>3 Kullanım amacı</b>	<b>8</b>
<b>4 Ürününüz</b>	<b>9</b>
4.1 Genel görünüm	9
4.2 Teslimat Kapsamı	10
4.3 Teknik özellikler	11
4.4 Kurulum	12
4.4.1 Kurulum için doğru yer	12
4.4.2 Ambalaj takviyesinin çıkarılması	12
4.4.3 Nakliye emniyet civatalarının çıkarılması	13
4.4.4 Su şebekesine bağlanması	13
4.4.5 Su tahliye hortumunun gidere bağlanması	14
4.4.6 Ayakların ayarlanması	15
4.4.7 Elektrik bağlantısı	15
4.4.8 İlk çalıştırma	15
4.5 Ön hazırlık	16
4.5.1 Çamaşırların ayrılması	16
4.5.2 Yıkacak giysilerin hazırlanması	17
4.5.3 Enerji tasarrufu için yapılması gerekenler	17
4.5.4 Çamaşır yükleme	17
4.5.5 Doğru yük kapasitesi	18
4.5.6 Deterjan ve yumuşatıcı kullanımı	18
4.5.7 Doğru yıkama önerileri	21

# İÇİNDEKİLER

<b>4.6 Ürünün çalıştırılması</b>	<b>22</b>
4.6.1 Kontrol paneli	22
4.6.2 Makineyi hazırlama	22
4.6.3 Program seçimi ve doğru yıkama önerileri	22
4.6.4 Ana programlar	22
4.6.5 İlave programlar	23
4.6.6 Özel programlar	24
4.6.7 Sıcaklık seçimi	25
4.6.8 Devir seçimi	25
4.6.9 Program ve tüketim tablosu	26
4.6.10 Yardımcı fonksiyon seçimi	27
4.6.11 Programın başlatılması	28
4.6.12 Çocuk kilidi	28
4.6.13 Program ilerleme durumu	29
4.6.14 Yükleme kapağı kilidi	29
4.6.15 Program başladıktan sonra seçimlerin değiştirilmesi	29
4.6.16 Programın iptal edilmesi	30
4.6.17 Program sonu	30
4.6.18 Makinenizde "Bekleme Modu" bulunmaktadır	30
<b>4.7 Bakım ve temizlik</b>	<b>31</b>
4.7.1 Deterjan çekmecesinin temizlenmesi	31
4.7.2 Yükleme kapağı ve kazanın temizlenmesi	31
4.7.3 Gövde ve kontrol panelinin temizlenmesi	32
4.7.4 Su giriş filtrelerinin temizlenmesi	32
4.7.5 Kalan suyun tahliye edilmesi ve pompa filtresinin temizlenmesi	32
<b>5 Sorun giderme</b>	<b>35</b>
<b>6 Tüketici hizmetleri</b>	<b>40</b>

# 1 Genel güvenlik talimatları

Bu bölümde, yaralanma ya da maddi hasar tehlikelerini önlemeye yardımcı olacak güvenlik talimatları yer almaktadır. Bu talimatlara uyulmaması halinde her türlü garanti geçersiz hale gelir.

## 1.1 Can ve mal güvenliği

- ▶ Ürünü halı kaplı zemin üzerine yerleştirmeyin. Alttan hava alamayacağı için elektrikli parçaları aşırı ısınır. Bu durum ürünün arızalanmasına neden olur.
- ▶ Ürün kullanımda değilse fişini çekin.
- ▶ Kurulum ve tamir işlemlerini her zaman Yetkili Servise yaptırın. Yetkili olmayan kişiler tarafından yapılan işlemler nedeniyle doğabilecek zararlardan üretici firma sorumlu tutulamaz.
- ▶ Su şebekesi ve gider hortumu güvenli bir biçimde sabitlenmiş ve hasarsız durumda olmalıdır. Aksi durumda su kaçağı riski vardır.
- ▶ Ürünün içinde hala su varken kesinlikle yükleme kapağını açmayın ya da filtreyi sökmeyin. Su basması ve sıcak su yüzünden yaralanma tehlikesi ortaya çıkar.
- ▶ Kilitli yükleme kapağını zorla açmaya çalışmayın. Yıkama bittikten birkaç dakika sonra kapak açılabilir duruma gelecektir. Yükleme kapağını açmak için zorlamanız durumunda, kapak ve kilit mekanizması hasar görebilir.
- ▶ Yalnızca otomatik çamaşır makinelerine uygun deterjanlar, yumuşatıcılar ve katkı maddeleri kullanın.
- ▶ Tekstil ürünlerinin etiketindeki ve deterjan ambalajındaki talimatlara uyun.

## 1.2 Çocuk güvenliği

- ▶ Bu ürün, ürünün güvenli bir şekilde kullanımı ve tehlikeleri hakkında nezaret edildikleri veya eğitim verildikleri sürece 8 yaş ve üstü çocuklar ile fiziksel, duyuusal veya zihinsel yetenekleri tam gelişmemiş veya tecrübe ve bilgi eksiği bulunan insanlar tarafından kullanılabilir. Çocuklar cihaz ile oynamamalıdır. Temizleme ve kullanıcı bakım işlemleri kendilerine nezaret eden biri olmadığı sürece çocuklar tarafından gerçekleştirilmemelidir. Sürekli gözetim altında olmayan 3 yaşından küçük çocuklar uzak tutulmalıdır.
- ▶ Ambalaj malzemeleri çocuklar için tehlikelidir. Ambalaj malzemelerini çocukların ulaşamayacağı güvenli bir yerde saklayın.
- ▶ Elektrikli ürünler çocuklar için tehlikelidir. Ürün çalışırken çocukları üründen uzak tutun. Ürünle oynamalarına izin vermeyin. Çocukların ürüne müdahale etmesini önlemek için çocuk kilidini kullanın.
- ▶ Ürünün bulunduğu odadan çıkarken yükleme kapağını kapamayı unutmayın.
- ▶ Tüm deterjanları ve katkı maddelerini çocukların ulaşamayacağı, güvenli bir yerde yükleme kapağı veya ambalajı kapalı olarak muhafaza edin.

## 1.3 Elektrik güvenliği

- ▶ Ürün arızalı ise yetkililer tarafından onarılmadan çalıştırılmamalıdır! Elektrik çarpma tehlikesi vardır!
- ▶ Ürün, elektrik kesilip geldiğinde çalışmaya kaldığı yerden devam edecek şekilde tasarlanmıştır. Programı iptal etmek istiyorsanız, "Programın iptal edilmesi" bölümüne bakın.
- ▶ Ürünü 16 amperlik bir sigorta tarafından korunan topraklı bir prize bağlayın. Topraklama tesisatını ehliyetli bir elektrikçiye yaptırın. Ürünün, yerel yönetmeliklere uygun topraklama yapılmadan kullanılması halinde ortaya çıkacak zararlardan firmamız sorumlu olmayacaktır.
- ▶ Ürünü, üzerine su püskürterek veya su dökerek kesinlikle yıkamayın! Elektrik çarpma tehlikesi vardır!
- ▶ Şebeke kablosunun fişine ıslak ellerle kesinlikle dokunmayın! Fişi çekmek için kablosundan tutmayın. Her zaman bir elinizle prizi bastırıp diğer elinizle fişi tutun ve çekin.

- Kurulum, bakım, temizlik ve tamir işlemleri sırasında ürünün fişini prizden çekin.
- Elektrik kablosu hasarlı ise tehlikeli durumları engellemek amacıyla üretici, yetkili servis veya benzeri düzeyde ehliyetli bir kişi (tercihen elektrik teknisyeni) ya da ithalatçı firmanın belirleyeceği bir kişi tarafından değiştirilmelidir.

## 1.4 Sıcak yüzey güvenliği

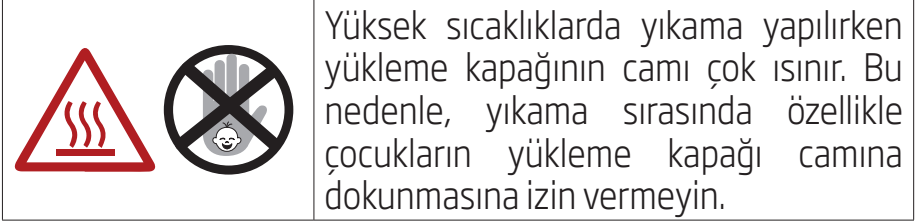

## 2 Çevre talimatları

### 2.1 AEEE Yönetmeliğine uyum ve atık ürünün elden çıkarılması

Bu ürün, T.C. Çevre ve Şehircilik Bakanlığı tarafından yayımlanan "Atık Elektrikli ve Elektronik Eşyaların Kontrolü Yönetmeliği"nde belirtilen zararlı ve yasaklı maddeleri içermez. AEEE Yönetmeliğine uygundur.



Bu ürün, geri dönüşümlü ve tekrar kullanılabilir nitelikteki yüksek kaliteli parça ve malzemelerden üretilmiştir. Bu nedenle, ürünü, hizmet ömrünün sonunda evsel veya diğer atıklarla birlikte atmayın. Elektrikli ve elektronik cihazların geri dönüşümü için bir toplama noktasına götürün. Bu toplama noktalarını bölgenizdeki yerel yönetime sorun. Kullanılmış ürünleri geri kazanıma vererek çevrenin ve doğal kaynakların korunmasına yardımcı olun. Ürünü atmadan önce çocukların güvenliği için elektrik fişini kesin ve yükleme kapağının kilit mekanizmasını kırarak çalışmaz duruma getirin.

### 2.2 Ambalaj bilgisi

Ürünün ambalajı, Ulusal Mevzuatımız gereği geri dönüştürülebilir malzemelerden üretilmiştir. Ambalaj atığını evsel veya diğer atıklarla birlikte atmayın, yerel yetkililerin belirttiği ambalaj toplama noktalarına atın.

## 3 Kullanım amacı

- Bu ürün evde kullanılmak üzere tasarlanmıştır. Ticari amaçlı kullanıma uygun değildir ve amacının dışında kullanılmamalıdır.
- Yalnızca uygun işarete sahip tekstil ürünlerinin yıkanması ve durulanması için kullanın.
- Üretici, hatalı kullanım veya taşıma nedeniyle oluşan herhangi bir zarardan dolayı sorumluluk kabul etmez.
- Satın almış olduğunuz ürünün kullanım ömrü 10 yıldır. Bu, ürünün tanımlandığı şekilde çalışabilmesi için gerekli yedek parçaları bulundurma süresidir.



## 4 Ürününüz

### 4.1 Genel görünüm

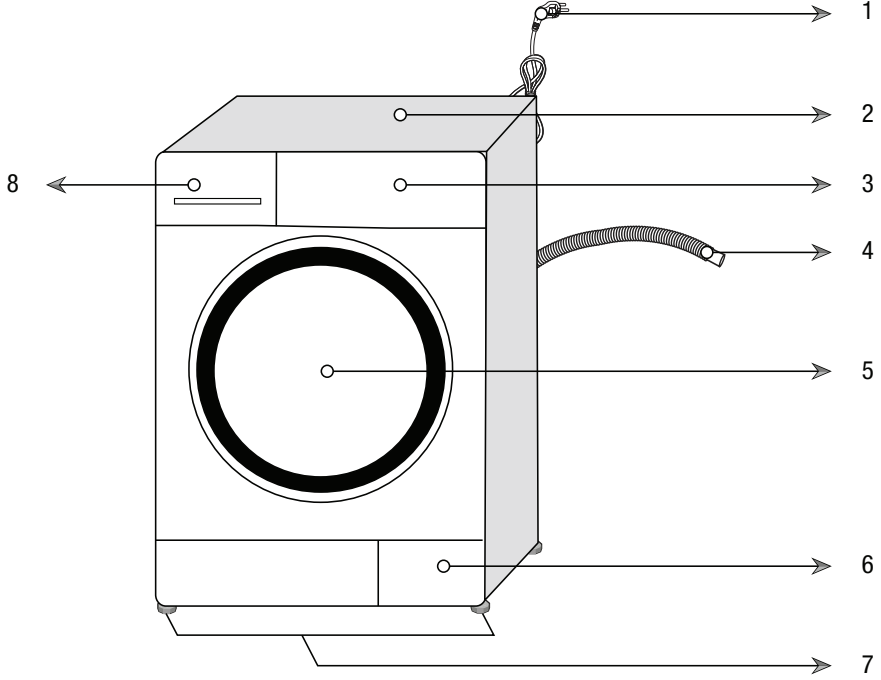

- 1- Elektrik kablosu
- 2- Üst tabla
- 3- Kontrol paneli
- 4- Su tahliye hortumu
- 5- Yükleme kapağı
- 6- Filtre kapağı
- 7- Ayarlanabilir ayaklar
- 8- Deterjan çekmeces

## 4.2 Teslimat Kapsamı

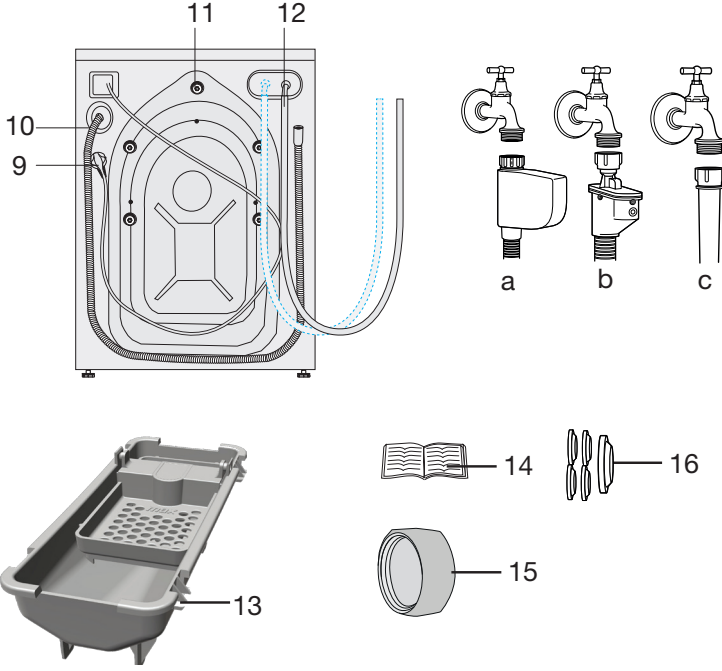

9- Elektrik kablosu

10- Su tahliye hortumu

11- Nakliye emniyet civataları\*

12- Şebeke su giriş hortumu ( Şebeke hortum bağlantınızda aşağıdaki filtre tiplerinden biri kullanılmaktadır.)

a- Elektronik su kesici

b- Mekanik su kesici

c- Standard tip

13- Sıvı deterjan kabı\*\*

14- Kullanma kılavuzu

15- Kör tapa\*\*\*

16- Plastik tapa grubu

\* Ürününüzün modeline göre nakliye emniyet civatalarının sayısı değişebilir.

\*\* Ürününüzün modeline göre makine ile birlikte verilebilir.

\*\*\* Ürününüzün arkasında çift su girişi varsa verilir.



Kılavuzda yer alan şekiller şematik olup, ürünle bire bir uyum içinde olmayabilir.

## 4.3 Teknik özellikler

### Kanun Hükmünde Komisyon Yönetmeliği (AB) No.1061/2010 ile Uyumludur

Tedarikçi adı veya ticari marka	Beko
Model adı	D7 7101 E
Nominal kapasite (kg)	7
Enerji verim sınıfı / A+++ (En yüksek verim) ile D (En düşük verim) arası ölçekte	A+++
Yıllık Enerji Tüketimi (kWh) <sup>(1)</sup>	171
Tam yükte 60°C standart pamuklu programının enerji tüketimi (kWh)	0.950
Kısmi yükte 60°C standart pamuklu programının enerji tüketimi (kWh)	0.620
Kısmi yükte 40°C standart pamuklu programının enerji tüketimi (kWh)	0.600
"Kapalı" modda elektrik tüketimi (W)	0.250
"Açık bırakma" modunda elektrik tüketimi (W)	1.000
Yıllık Su Tüketimi (l) <sup>(2)</sup>	10560
Sıkarak kurutma verimi sınıfı / A (En yüksek verim) ile G (En düşük verim) arası ölçekte	C
Maksimum sıkma devri (dev/dak)	1000
Kalan nem miktarı (%)	62
Standart pamuklu programı <sup>(3)</sup>	Pamuklu Eko 60°C ve 40°C
Tam yükte 60°C standart pamuklu programının süresi (dak.)	211
Kısmi yükte 60°C standart pamuklu programının süresi (dak.)	185
Kısmi yükte 40°C standart pamuklu programının süresi (dak.)	187
Açık bırakma modunun süresi (dak.)	N/A
Hava kaynaklı akustik gürültü emisyonları yıkama/sıkma (dB)	60/75
Ankastre	Hayır
Yükseklik (cm.)	84
Genişlik (cm.)	60
Derinlik (cm.)	50
Net ağırlık (±4 kg.)	62
Tek Su giriş / Çift Su giriş	• / -
• Mevcut	
Elektrik bağlantısı (V / Hz.)	220-240 V / 50Hz
Toplam akım (A)	10
Toplam güç (W)	2000-2350
Ana model kodu	9210

<sup>(1)</sup> Tam ve kısmi yükte 60°C ve 40°C pamuklu programları için 220 standart yıkama döngüsüne dayanan enerji tüketimi ve düşük enerji modlarındaki tüketim. Gerçek enerji tüketimi makinenin nasıl kullanıldığına bağlıdır.

<sup>(2)</sup> Tam ve kısmi yükte 60°C ile 40°C pamuklu programları için 220 standart yıkama döngüsüne dayanan su tüketimi. Gerçek su tüketimi makinenin nasıl kullanıldığına bağlıdır.

<sup>(3)</sup> Etiket ve fişte yer alan bilgiler "60°C standart pamuklu programı" ve "40°C standart pamuklu programına" yönelik olup bu programlar, normal kirli pamuklu çamaşırların temizlenmesi için uygundur ve enerji ve su tüketimi bir arada düşünüldüğünde en verimli programlardır.

Ürün kalitesini artırmak için önceden haber verilmeksizin teknik özelliklerde üretici firma tarafından değişiklik yapılabilir.

## 4.4 Kurulum

- Ürünün kurulumu için size en yakın yetkili servise başvurun.
- Ürünün yerleştirileceği yerin ve ayrıca elektrik, temiz su ve atık su tesisatının hazırlanması müşteriye aittir.
- Montaj ya da temizlik işlemlerinin ardından ürünün yerine itilmesi sırasında su giriş ve tahliye hortumlarıyla elektrik kablosunun katlanmaması, sıkışmaması ve kırılmamasına dikkat edin.
- Ürünün kurulumunu ve elektrik bağlantılarını yetkili servise yaptırın. Yetkili olmayan kişiler tarafından yapılan işlemler nedeniyle doğabilecek zararlardan üretici firma sorumlu tutulamaz.
- Ürünü kurmadan önce üzerinde herhangi bir hasar olup olmadığını kontrol edin. Ürün hasarlıysa kurulumunu yaptırmayın. Hasarlı ürünler güvenliğinizi için tehlike oluşturur.

### 4.4.1 Kurulum için doğru yer

- Ürünü sert, düz ve eğimsiz bir zemin üzerine yerleştirin. Uzun tüylü halı ya da benzeri bir yüzey üzerine yerleştirmeyin.
- Çamaşır makinesi ve kurutucu üst üste yerleştirildiğinde toplam ağırlıkları -dolmuş halde- yaklaşık 180 kilogramı bulur. Ürünü yeterli yük taşıma kapasitesine sahip sağlam ve düz bir yüzey üzerine yerleştirin!
- Ürünü elektrik kablosunun üzerine koymayın.
- Ürünü, sıcaklığın 0 °C'nin altına düştüğü ortamlara kurmayın.
- Ürünü mobilyalarla arasında en az 1 cm boşluk kalacak şekilde yerleştirin.
- Ürünü basamaklı bir zemine kuracaksanız kesinlikle kenara yakın bir noktaya yerleştirmeyin.
- Ürünü herhangi bir platformun üzerine yerleştirmeyin.

### 4.4.2 Ambalaj takviyesinin çıkarılması



Ambalaj takviyesini çıkarmak için ürünü arkaya doğru eğin. Kurdeleden çekerek ambalaj takviyesini çıkarın. Bu işlemi tek başınıza yapmayın.

### 4.4.3 Nakliye emniyet cıvatalarının çıkarılması

- 1 Serbestçe dönene dek tüm nakliye emniyet cıvatalarını uygun bir anahtarla gevşetin **(C)**.
- 2 Hafifçe döndürerek nakliye emniyet cıvatalarını sökün.
- 3 Kullanım kılavuzunun bulunduğu poşetteki plastik kapakları arka paneldeki boşluklara takın. **(P)**

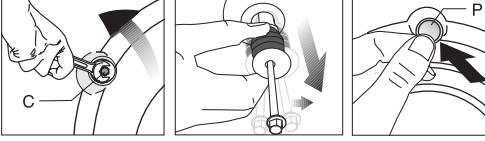

**UYARI:** Ürünü çalıştırmadan önce, nakliye emniyet cıvatalarını sökünüz! Aksi takdirde ürün hasar görecektir.



Ürünün başka bir yere taşınması gerektiğinde, ihtiyaç duyulacağı için, nakliye emniyet cıvatalarını güvenli bir yerde saklayın.

Nakliye emniyet cıvatalarını, sökme işleminin tersini uygulayarak takın.

Ürünü, nakliye emniyet cıvataları takılmadan kesinlikle taşımayın!

### 4.4.4 Su şebekesine bağlanması



Ürünün çalışması için gerekli su basıncı 1-10 bar (0,1-1 MPa) arasındadır. Ürünün sağlıklı çalışabilmesi için, tam açılmış musluktan 1 dakikada 10 - 80 litre su akması gereklidir. Su basıncı daha yüksekse bir basınç düşürme valfi takın.

Çift su girişli bir ürünü, tek su girişli (soğuk) olarak kullanacaksanız, ürünü çalıştırmadan önce, ürünle birlikte verilen tapayı mutlaka sıcak su girişine takın. (Beraberinde kör tapa grubu verilen ürünler için geçerlidir.)



**UYARI:** Tek su girişli modeller sıcak su musluğuna bağlanmamalıdır. Çamaşırlar hasar görebilir ya da ürün, koruma durumuna geçerek çalışmayabilir.

**UYARI:** Yeni üründe eski ya da kullanılmış su girişi hortumlarını kullanmayın. Çamaşırlarınızda leke kalabilir.

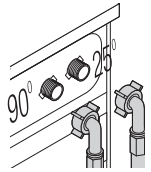

Ürünle birlikte verilen özel şebeke suyu giriş hortumlarını üründeki su girişlerine bağlayın. Kırmızı yazılı hortum (sol) (maks. 90 °C) sıcak su girişi, mavi yazılı hortum (sağ) (maks. 25 °C) ise soğuk su girişi içindir.

Ürün kurulurken sıcak ve soğuk su musluklarının doğru bağlandığını kontrol edin. Yanlış bağlarsa, çamaşırlarınız yıkama sonunda sıcak çıkabilir ve yıpranabilir.

- 1 Hortumun somunlarını elle iyice sıkın. Somunları sıkarken kesinlikle yardımcı alet kullanmayın.
- 2 Hortum bağlantısı yapıldıktan sonra muslukları sonuna kadar açarak, bağlantı yerlerinden su sızıntısı olup olmadığını kontrol edin. Bir sızıntı durumunda, musluğu kapayıp somunu sökün. Contayı kontrol ederek somunu tekrar dikkatli bir şekilde sıkın. Ortaya çıkabilecek su sızıntıları ve bunun vereceği zararları önlemek için, ürünü kullanmadığınız zamanlarda muslukları kapalı tutun.

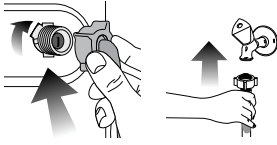

#### 4.4.5 Su tahliye hortumunun gidere bağlanması

- Su tahliye hortumunun ucunu, doğrudan kirli su tahliye giderine, lavaboya ya da küvete takın.



**UYARI:** Su tahliye hortumu, su tahliyesi sırasında yerinden çıkarsa evinizi su basacaktır. Ayrıca yüksek yıkama sıcaklıklarına bağlı yanma tehlikesi vardır! Bu tür durumları ürünün ve makinenin su alma ve tahliye işlemlerini sorunsuz bir şekilde yapmasını sağlamak için su tahliye hortumunun ucunu yerinden çıkmayacak şekilde sabitleyin.

- Su tahliye hortumunu en az 40, en çok 100 cm yüksekliğe takın.
- Su tahliye hortumunu zemin seviyesinde veya yere yakın (40 cm altında) yerleştirilip sonradan yükseltilmesi durumunda su tahliyesi zorlaşır ve çamaşırlar üründen aşırı ıslak bir şekilde çıkabilir. Bu nedenle, şekilde tarif edilen yüksekliklere uyun.

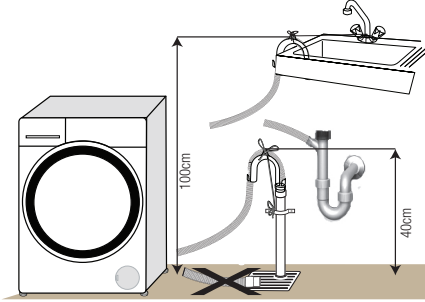

- Pis suyun tekrar ürünün içine dolmaması ve rahat tahliye edilebilmesi için hortumun ucunu pis suya daldırmayın veya gidere 15 cm'den fazla sokmayın. Uzun kalıyorsa keserek kısaltın.
- Hortumun ucunun bükülmemesine, üzerine basılmamasına ve hortumun giderle ürün arasında katlanmamasına dikkat edin.
- Hortum boyu kısa kalırsa, temin edeceğiniz orijinal uzatma hortumunu ekleyerek kullanın. Hortumun boyu 3,2 m'den uzun olamaz. Su kaçaklarını önlemek için, ek hortumla ürünün tahliye hortumu arasındaki bağlantıyı birbirinden çıkmayacak ve sızdırmayacak şekilde uygun bir kelepçeye mutlaka sabitleyin.

## 4.4.6 Ayakların ayarlanması



**UYARI:** Ürünün daha sessiz ve titreşimsiz çalışabilmesi için ayakları üzerinde düzgün ve dengede durması gerekir. Ayakları ayarlayarak dengeyi sağlayın. Aksi takdirde, ürün yerinden hareket edebilir, çarpma, ses ve titreşim problemlerine yol açabilir.

**UYARI:** Kilit somunlarını gevşetmek için herhangi bir alet kullanmayın. Aksi takdirde zarar görürler.

- 1 Ayakların üzerindeki kilit somunlarını elle gevşetin.
- 2 Ürün düz ve dengeli bir şekilde durana kadar ayakları ayarlayın.
- 3 Tüm kilit somunlarını yeniden elle sıkın.

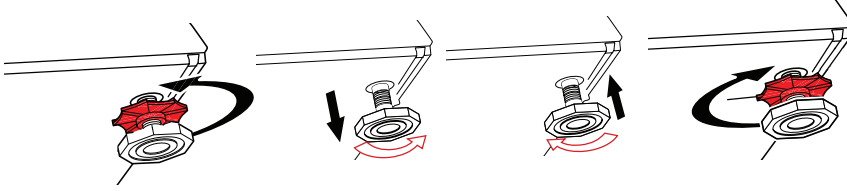

## 4.4.7 Elektrik bağlantısı

Ürünü, 16 amperlik bir sigorta tarafından korunan topraklı bir prize bağlayın. Ürünün, yerel yönetmeliklere uygun topraklama yapılmadan kullanılması halinde ortaya çıkacak zararlardan firmamız sorumlu olmayacaktır.

- Bağlantı, ulusal yönetmeliklerle uyumlu olmalıdır.
- Elektrik kablosunun fişi kurulumdan sonra kolay erişilebilir olmalıdır.
- Evinizdeki sigortanın akım değeri 16 amperden az ise ehliyetli bir elektrikçiye 16 amperlik bir sigorta bağlatın.
- “4.3 Teknik özellikler” bölümünde belirtilen voltaj, şebeke voltajınıza eş değer olmalıdır.
- Uzatma kabloları ya da çoklu prizlerle bağlantı yapmayın.



**UYARI:** Hasar görmüş elektrik kabloları Yetkili Servis tarafından değiştirilmelidir.

## 4.4.8 İlk çalıştırma

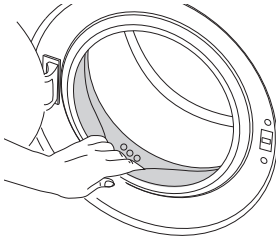

Ürünü kullanmaya başlamadan önce “2. Çevre talimatları” talimatları ve “4. Kurulum” bölümlerindeki talimatlara uygun hazırlıkları tamamladığınızdan emin olun.

Ürünü, çamaşır yıkamaya hazırlamak için ilk çalıştırma işlemini Kazan Temizleme programıyla yapın. Ürününüzde bu program yoksa, “4.7.2 Yükleme kapağı ve kazanın temizlenmesi” bölümünde tarif edilen yöntemi uygulayın.





































Çamaşır makinelerine uygun bir kireç önleyici kullanın.

Üretim sırasında kalite kontrol işlemleri nedeniyle üründe bir miktar su kalmış olabilir. Bunun ürüne hiçbir zararı yoktur.

## 4.5 Ön hazırlık

### 4.5.1 Çamaşırların ayrılması

- Çamaşırları kumaş cinsi, renk, kirlilik derecesi ve izin verilen su sıcaklığına göre ayırın.
- Giysi etiketindeki talimatlara mutlaka uyun.

SEMBOLLER											
 Makine Yıkama Sembolleri	 Normal yıkama	 Ütü istemez	 Hassas- Narin yıkama	 Elde Yıkama	 Yıkamaz	 Sıklmaz					
<b>YIKAMA</b>	Su Dereceleri	Maksimum Sembol(ler)	95°C •••	70°C •••	60°C ••	50°C •••	40°C ••	30°C •			
 Kurutma Sembolleri	 Kurutucuda kurutulabilir	 Ütü istemez	 Hassas / Narin kurutma	 Kurutucuda kurutulmaz	 Kurutma yapılmaz	 Kuru temizleme yapılmaz					
<b>KURUTMA</b>	Kurutma Ayarları	 Herhangi bir sıcaklıkta	 Yüksek sıcaklıkta	 Orta sıcaklıkta	 Düşük sıcaklıkta	 Isı olmadan	 Asarak kurutun	 Sererek kurutun	 Islak asarak kurutun	 Gölgede sererek kurutun	 Kuru temizlemeye verilebilir
 Ütü	Ütü	 Yüksek Sıcaklıkta ütülenir	 Orta Sıcaklıkta ütülenir	 Düşük Sıcaklıkta ütülenir	 Ütülenmez	 Buharsız ütülenir					
	Kuru veya Buharlı										
	Maksimum Isı						200 °C	150 °C	110 °C		
 AĞARTICI	 Bütün ağartıcılar kullanılır	 Çamaşır suyu kullanılabilir	 Ağartıcı kullanılamaz	 Sadece kloruz ağartıcılar kullanılabilir							



## 4.5.2 Yıkanacak giysilerin hazırlanması

- Destek teli, kemer tokası veya metal düğme gibi metal parçalara sahip çamaşırlar ürüne hasar verir. Metal parçaları çıkarın ya da çamaşırları çamaşır torbası veya bir yastık kılıfına koyarak yıkayın.
- Ceplerdeki bozuk para, kalem, ataç gibi tüm cisimleri çıkarın ve mümkünse, cepleri ters çevirip fırçalayın. Bu tür cisimler ürüne zarar verebilir veya ses problemine yol açabilir.
- Çocuk çorapları ve naylon çoraplar gibi küçük boyuttaki çamaşırları, çamaşır torbası veya yastık kılıfına koyun.
- Perdeleri sıkıştırmadan yerleştirin. Perde bağlantı elemanlarını sökün.
- Fermuarları kapayın, gevşek düğmeleri dikin, sökükleri ve yırtıkları onarın.
- “Çamaşır makinesinde yıkanabilir” ya da “Elde yıkanabilir” etiketli ürünleri yalnızca uygun programlarda yıkayın.
- Renklilerle beyazları birlikte yıkamayın. Yeni, koyu renkli pamuklu giysiler çok boya verebilir. Bu çamaşırları ayrı yıkayın.
- Zorlu lekelerle yıkama öncesinde uygun şekilde müdahale edilmelidir. Emin değilseniz, kuru temizlemeciye kontrol ettirin.
- Yalnızca çamaşır makinesinde yıkamaya uygun boyalar / renk değiştiriciler ve kireç çözücü maddeler kullanın. Ambalaj üzerindeki talimatlara mutlaka uyun.
- Pantolonları ve narin çamaşırları ters yüz ederek yıkayın.
- Angora yününden üretilmiş çamaşırları yıkamadan önce birkaç saat buzdolabının dondurucu bölümünde bekletin. Bu sayede oluşacak topak miktarı azalacaktır.
- Un, kireç tozu, süt tozu vb. maddelere yoğun olarak maruz kalan çamaşırları, ürüne yerleştirmeden önce, iyice silkeleyin. Çamaşırların üzerindeki bu tip tozlar, ürünün iç aksamında birikerek zamanla arızaya neden olabilir.

## 4.5.3 Enerji tasarrufu için yapılması gerekenler

Aşağıdaki bilgiler, ürünü, ekolojik bir şekilde ve enerji tasarrufu sağlayarak kullanmanıza yardımcı olacaktır.

- Ürünü, seçtiğiniz program için izin verilen en yüksek yük kapasitende çalıştırın; kapasitesinden fazla yüklemeyin. Bkz. “4.6.9 Program ve tüketim tablosu.”
- Deterjan ambalajı üzerindeki sıcaklık tavsiyelerine uyun.
- Az kirli çamaşırlarınızı düşük sıcaklıklarda yıkayın.
- Az kirli ve az miktarda çamaşırlarınız için hızlı programları tercih edin.
- Çok kirli ve lekeli olmayan çamaşırlarınız için ön yıkama ve yüksek sıcaklık kullanmayın.
- Çamaşırlarınızı kurutma makinesinde kurutacaksanız yıkama programınız için önerilen en yüksek sıklıkta devrini seçin.
- Deterjan ambalajında tavsiye edilenden fazla deterjan kullanmayın.

## 4.5.4 Çamaşır yükleme

- 1 Yükleme kapağını açın.
- 2 Çamaşırları ürüne gevşek biçimde yerleştirin.
- 3 Yükleme kapağını, kilitleme sesini duyana kadar iterek kapayın. Giysilerin kapağa sıkışmamasına dikkat edin. Yükleme kapağı, program çalışırken kilitletir. Program bittikten belli bir süre sonra kapak kilidi açılır. Bunun ardından yükleme kapağını açabilirsiniz.

## 4.5.5 Doğru yük kapasitesi

Maksimum yük kapasitesi, çamaşır tipine, kirlilik derecesine ve kullanmak istediğiniz yıkama programına bağlıdır.

Ürün, içine konulan çamaşırın ağırlığına göre su miktarını kendisi ayarlar.



**UYARI:** "4.6.9 Program ve tüketim tablosu" bölümündeki bilgilere uyun. Aşırı yüklediğinizde, ürünün yıkama performansı düşecektir. Ayrıca ses ve titreşim problemleri oluşabilir.

## 4.5.6 Deterjan ve yumuşatıcı kullanımı



Deterjan, yumuşatıcı, kola, kumaş boyası, çamaşır suyu ve ağartıcı, kireç çözücü kullanırken paket üzerindeki üretici talimatlarını dikkatle okuyun ve verilen dozaj değerlerine uyun. Varsa, dozaj kabını kullanın.

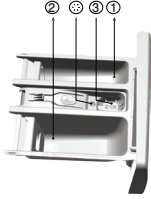

Deterjan çekmecesini üç bölmeden oluşur:

- (1) ön yıkama için
- (2) ana yıkama için
- (3) yumuşatıcı için
- (⊗) ayrıca yumuşatıcı bölümünde sifon parçası bulunur.

## Deterjan, yumuşatıcı ve diğer temizleme maddeleri

- Yıkama programını başlatmadan önce deterjan ve yumuşatıcı ekleyin.
- Yıkama programı çalışırken, deterjan çekmecesini açık bırakmayın!
- Ön yıkamasız program kullanıyorsanız, ön yıkama gözüne ("1" no'lu göz) deterjan koymayın.
- Ön yıkamalı programda ön yıkama gözüne ("1" no'lu göz) sıvı deterjan koymayın.
- Deterjan torbası ya da dozaj topu kullanıyorsanız ön yıkamalı bir program seçmeyin. Deterjan torbası ya da dozaj topunu, doğrudan ürünün içindeki çamaşırların arasında yerleştirin.
- Sıvı deterjan kullanıyorsanız, sıvı deterjan kabını ana yıkama gözüne ("2" nolu göz) yerleştirmeyi unutmayın.

## Deterjan seçimi

Kullanılacak deterjan türü, kumaş cinsine ve rengine bağlıdır.

- Renkli ve beyaz çamaşırlar için ayrı deterjanlar kullanın.
- Hassas çamaşırlarınızı, yalnızca hassas çamaşırlar için kullanılan özel deterjanlarla (sıvı deterjan, yün şampuanı vb.) yıkayın.
- Koyu renkli çamaşır ve yorganları yıkarken sıvı deterjan kullanmanız önerilir.
- Yünlüleri, yalnızca yünlüler için kullanılan özel bir deterjanla yıkayın.



**UYARI:** Sadece çamaşır makineleri için, özel olarak üretilmiş deterjanları kullanın.

**UYARI:** Sabun tozu kullanmayın.

## Deterjan miktarının ayarlanması

Kullanılacak çamaşır deterjanı miktarı, çamaşır miktarına, kirlilik derecesine ve suyun sertliğine bağlıdır.

- Aşırı köpük ve iyi durulamama sorunlarını engellemek, maddi tasarruf sağlamak ve çevreyi korumak amacıyla, deterjan paketinin üzerindeki tavsiye edilen dozaj değerlerini aşmayın.
- Az miktarda ya da az kirli çamaşırlar için daha az deterjan kullanın.

## Yumuşatıcı kullanımı

Yumuşatıcıyı, deterjan çekmecesinin yumuşatıcı gözüne koyun.

- Yumuşatıcı gözündeki (> max <) seviye işaretini aşmayın.
- Yumuşatıcı akışkanlığını kaybetmişse, yumuşatıcı gözüne koymadan önce suyla seyreltin.

## Sıvı deterjan kullanımı

### Üründe sıvı deterjan kabı varsa

- Sıvı deterjan kabını "2" nolu göze yerleştirin.
- Sıvı deterjan akışkanlığını kaybetmişse, deterjan kabına koymadan önce suyla seyreltin.



### Üründe sıvı deterjan kabı yoksa

- Ön yıkamalı bir programda, ön yıkama için sıvı deterjan kullanmayın.
- Sıvı deterjan, Gecikmeli başlatmak için "Bitiş Süresi" fonksiyonu kullanıldığında çamaşırlarınızın üzerinde leke bırakır. Bitiş Süresi özelliğini kullanacaksanız sıvı deterjan kullanmayın.

## Jel ve tablet deterjan kullanımı

- Jel deterjan akışkan kıvamındaysa ve ürününüzde özel bir sıvı deterjan kabı yoksa, jel deterjanı ilk su alma sırasında ana yıkama deterjan gözüne koyun. Ürününüzde sıvı deterjan kabı varsa, programı başlatmadan önce deterjanı bu kaba doldurun.
- Jel deterjan akışkan kıvamında değilse veya kapsüllü sıvı tablet şeklindeyse yıkama öncesinde doğrudan kazanın içine koyun.
- Tablet deterjanları ana yıkama gözüne ("2" no'lu göz) veya yıkama öncesinde doğrudan kazanın içine koyun.

## Kola kullanımı

- Sıvı kola, toz kola veya kumaş boyasını yumuşatıcı gözüne koyun.
- Bir yıkama programında, aynı anda yumuşatıcı ve kola kullanmayın.
- Kola kullandıktan sonra ürünün içini nemli ve temiz bir bezle silin.

## Kireç çözücü kullanımı

- Gerekliğinde, sadece çamaşır makineleri için üretilmiş kireç çözücü kullanın.

## amaşır suyu ve ađartıcı kullanımı

- amaşır suyunu, ön yıkamalı bir program seçerek ön yıkamanın başlangıcında ekleyin. Ön yıkama gözüne deterjan koymayın. Alternatif bir uygulama olarak amaşır suyunu, ilave durulamalı bir program seçip, ürün, birinci durulama adımında deterjan gözünden su alırken ekleyin.
- amaşır suyuyla deterjanı karıştırarak kullanmayın.
- amaşır suyu, deri tahrişine neden olacağı için az miktarda (1/2 çay bardağı - yaklaşık 50 ml) kullanın ve amaşırını iyi bir şekilde durulayın.
- amaşır suyunu doğrudan amaşırının üzerine dökmeyin.
- Renkli amaşırılarda amaşır suyu kullanmayın.
- Oksijen bazlı ađartıcı kullanırken düşük sıcaklıkta yıkayan bir program seçin.
- Oksijen bazlı ađartıcı, deterjanla birlikte kullanılabilir. Ancak deterjanla aynı kıvamda değilse, önce deterjan çekmecesindeki "2" nolu göze deterjanı koyun ve ürün su alırken deterjanı akıtmasını bekleyin. Makine su almaya devam ederken aynı göze ađartıcıyı ekleyin.

## 4.5.7 Doğru yıkama önerileri

		Giyisiler			
		Açık Renkliler ve Beyazlar	Renkliler	Siyah/Koyu Renkliler	Narinler/ Yünlüler/ İpekliler
		(Kir miktarına göre önerilen yıkama sıcaklığı aralığı: 40-90 °C)	(Kir miktarına göre önerilen yıkama sıcaklığı aralığı: soğuk-40 °C)	(Kir miktarına göre önerilen yıkama sıcaklığı aralığı: soğuk-40 °C)	(Kir miktarına göre önerilen yıkama sıcaklığı aralığı: soğuk-30 °C)
Kir Miktarı	<b>Çok Kirli</b> (Çimen, kahve, meyve, kan lekesi gibi zor lekeler.)	Lekelere ön işlemede bulunmak veya ön yıkama yapmak gerekebilir. Beyazlar için önerilen toz veya sıvı deterjanlar, yoğun kirli çamaşırlar için önerilen dozajlarda kullanılabilir. Ağartıcılara hassas lekelerle kil ve toprak lekelerini temizlemek için toz deterjan kullanılması önerilir.	Renkliler için önerilen toz veya sıvı deterjanlar, yoğun kirli çamaşırlar için önerilen dozajlarda kullanılabilir. Ağartıcılara hassas lekelerle kil ve toprak lekelerini temizlemek için toz deterjan kullanılması önerilir. Ağartıcı içermeyen deterjanlar kullanılmalıdır.	Renkliler veya siyah/koyu renkliler için uygun sıvı deterjanlar, yoğun kirli çamaşırlar için önerilen dozajlarda kullanılabilir.	Narin çamaşırlar için üretilmiş sıvı deterjanları tercih edin. Yünlü veya ipek giysiler, özel yünlü deterjanları ile yıkanmalıdır.
	<b>Normal Kirli</b> (Yaka ve manşetlerdeki vücut kiri lekeleri örnektir.)	Beyazlar için önerilen toz veya sıvı deterjanlar, normal kirli çamaşırlar için önerilen dozajlarda kullanılabilir.	Renkliler için önerilen toz veya sıvı deterjanlar, normal kirli çamaşırlar için önerilen dozajlarda kullanılabilir. Ağartıcı içermeyen deterjanlar kullanılmalıdır.	Renkliler veya siyah/koyu renkliler için uygun sıvı deterjanlar, normal kirli çamaşırlar için önerilen dozajlarda kullanılabilir.	Narin çamaşırlar için üretilmiş sıvı deterjanları tercih edin. Yünlü veya ipek giysiler, özel yünlü deterjanları ile yıkanmalıdır.
	<b>Az Kirli</b> (Gözle görülür leke yoktur.)	Beyazlar için önerilen toz veya sıvı deterjanlar, az kirli çamaşırlar için önerilen dozajlarda kullanılabilir.	Renkliler için önerilen toz veya sıvı deterjanlar, az kirli çamaşırlar için önerilen dozajlarda kullanılabilir. Ağartıcı içermeyen deterjanlar kullanılmalıdır.	Renkliler veya siyah/koyu renkliler için uygun sıvı deterjanlar, az kirli çamaşırlar için önerilen dozajlarda kullanılabilir.	Narin çamaşırlar için üretilmiş sıvı deterjanları tercih edin. Yünlü veya ipek giysiler, özel yünlü deterjanları ile yıkanmalıdır.

## 4.6 Ürünün çalıştırılması

### 4.6.1 Kontrol paneli

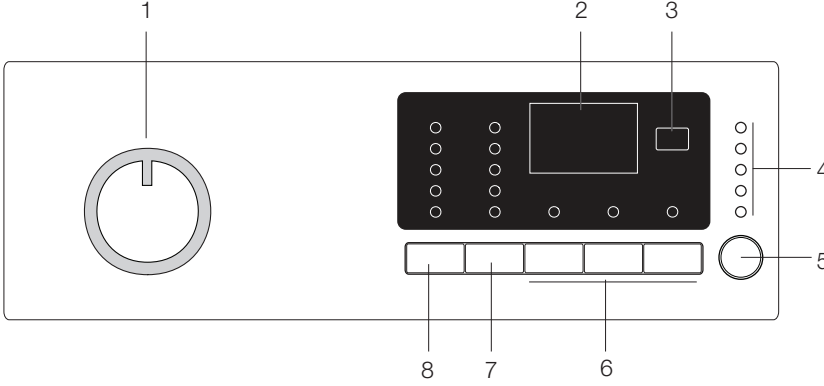

- 1 - Program Seçim düğmesi (En üsteki pozisyon Açma / Kapama)
- 2 - Ekran
- 3 - Geç Başlatma tuşu
- 4 - Program Takip göstergesi

- 5 - Başla / Bekle tuşu
- 6 - Yardımcı fonksiyon tuşları
- 7 - Sıkma Devri Ayar tuşu
- 8 - Sıcaklık Ayar tuşu

### 4.6.2 Makineyi hazırlama

- 1.Hortumların sıkıca bağlandığından emin olun.
- 2.Makinenin fişini takın.
- 3.Musluğu tamamen açın.
- 4.Çamaşırları makinenin içine yerleştirin.
- 5.Deterjan ve yumuşatıcı koyun.

### 4.6.3 Program seçimi ve doğru yıkama önerileri

- 1."Program ve tüketim tablosu"na ve aşağıdaki sıcaklık tablosuna bakarak çamaşırların cinsine, miktarına, kir derecesine uygun programı belirleyin.
- 2.Program Seçim düğmesini kullanarak istediğiniz programı seçin.

### 4.6.4 Ana programlar

Kumaş cinsine bağlı olarak aşağıdaki ana programları kullanın.

#### • Pamuklu

Pamuklu çamaşırlarınızı (çarşaf, nevresim takımı, havlu, bornoz, iç çamaşırı vb.) yıkamak için bu programı kullanın. Çamaşırlarınız, yoğun yıkama hareketiyle yıkanır ve yıkama süresi uzundur.

#### • Sentetik

Sentetik çamaşırlarınızı (gömlek, bluz, sentetik / pamuklu karışımı vb.) yıkamak için bu programı kullanın. Pamuklu programına göre daha hafif yıkama hareketiyle ve daha kısa sürede yıkama yapar.

Perde ve tüller için, ön yıkama ve kırışık azaltma fonksiyonları seçilmiş olarak Sentetik 40°C programını kullanmanız önerilir. Delikli yapıları nedeniyle çok köpürdüğünden tüllerini, ana yıkama gözüne az miktarda deterjan koyarak yıkayın. Ön yıkama gözüne deterjan koymayın.

## • Yünlü

Yünlü çamaşırlarınızı yıkamak için bu programı kullanın. Çamaşırınızın etiketine uygun sıcaklığı seçin. Yünlüler için uygun bir deterjan kullanın.

## 4.6.5 İlave programlar

Makinede, özel durumlar için ilave programlar bulunmaktadır.



İlave programlar makinenin modeline göre farklılık gösterir.

### • Pamuklu Ekonomik

Normal kirli dayanıklı pamuk ve keten çamaşırlarınızı bu programda yıkayarak diğer tüm pamuklu yıkama programlarına göre daha yüksek enerji ve su tasarrufu sağlayabilirsiniz. Gerçek su sıcaklığı belirtilen yıkama sıcaklığından farklı olabilir. Daha az miktarlarda çamaşır yıkarken (örn. ½ kapasite veya daha az) programın sonraki aşamalarında program süresi otomatik olarak kısalmaktadır. Bu durumda enerji ve su tüketimi daha da azalarak size daha ekonomik bir yıkama fırsatı sunar. Bu özellik, kalan süre göstergesine sahip belli modellerde bulunmaktadır.

### • Bebek

Program süresi uzun olup, yüksek sıcaklıkta yoğun yıkama ile anti alerjik ve hijyen istenen (bebek kıyafetleri, çarşaf, nevresim, iç çamaşırı, v.b. pamuklu) çamaşırlarınız için kullanın.

### • Narin

Hassas çamaşırlarınızı bu programda yıkayabilirsiniz. "Sentetik" programına göre daha hassas yıkama hareketi ile yıkar ve ara sıklamalar yapmaz. Hassas yıkama önerilen çamaşırlar için kullanılmalıdır.

### • Elde Yıkama 20°

Makinede yıkanamaz etiketi olan ve elde yıkanması önerilen yünlü / hassas çamaşırlarınızı yıkamak için bu programı kullanın. Çok yumuşak yıkama hareketiyle çamaşırlarınızı yıpratmadan yıkar.

### • Ekspres

Bu programı, çok az kirli ve lekesiz pamuklu çamaşırları kısa sürede yıkamak için kullanabilirsiniz.

### • Ekspres 14

Bu programı, çok az kirli olan az miktarda pamuklu çamaşırları kısa sürede yıkamak için kullanın. Çamaşırlarınız 30 °C'de 14 dakika gibi kısa bir sürede yıkanır.

### • Koyu renkliler

Bu programı, koyu renkli veya renginin solmasını istemediğiniz çamaşırlarınızı yıkamak için kullanın. Düşük mekanik hareket ve düşük sıcaklıkta yıkama yapılır. Koyu renkliler için sıvı deterjan veya yün şampuanı kullanılması önerilir.

### • Karma

Bu programı, pamuklu ve sentetik çamaşırlarınızı ayırmaya gerek duymadan bir arada yıkamak için kullanın.

### • Gömlek

Bu programı, pamuklu, sentetik ve sentetik karışımı gömleklerinizi bir arada yıkamak için kullanın.

#### • Perde

Bu programı, tül ve perdelerinizi yıkamak için kullanın. Özel sıkma profili sayesinde tül ve perdelerin daha az kırışmasını sağlar.



Delikli yapıları nedeniyle çok köpürdüğünden tülleri, ana yıkama gözüne az miktarda deterjan koyarak yıkayın. Ön yıkama gözüne deterjan koymayın.

Bu programda perdeler için üretilen özel deterjanları kullanmanız önerilir.

### 4.6.6 Özel programlar

Özel uygulamalar için aşağıdaki programlardan herhangi birini seçin.

#### • Durulama

Bu programı, durulamayı ya da kolalamayı ayrı yapmak istediğinizde kullanın.

#### • Sıkma+Pompa

Bu programı, çamaşırlarınıza ilave sıkma işlemi uygulamak veya makinenin içindeki suyu tahliye etmek için kullanın.

Bu programı seçmeden önce, istediğiniz sıkma devrini seçip, Başla / Bekle tuşuna basın.

Makine, önce içerisindeki suyu tahliye eder. Ardından, ayarlanmış olan sıkma devriyle çamaşırları sıkarak çıkan suyu tahliye eder.

Çamaşırlarınızı sıktırmadan, sadece suyu tahliye etmek istiyorsanız, Pompa+Sıkma programını seçtikten sonra, Sıkma Devri Ayar tuşu yardımıyla, Sıkma Yok fonksiyonunu seçin ve Başla / Bekle tuşuna basın.



Narin çamaşırlar için düşük sıkma devirlerini kullanın.



## 4.6.7 Sıcaklık seçimi

Yeni bir program seçildiğinde, sıcaklık göstergesinde seçilen programın maksimum sıcaklık değeri görünür.

Sıcaklığı azaltmak için, Sıcaklık Ayar tuşuna basın. Sıcaklık kademelerle azalır.



Program ısıtma adımına gelmediyse, makineyi bekleme durumuna almadan sıcaklığı değiştirebilirsiniz.

## 4.6.8 Devir seçimi

Yeni bir program seçildiğinde, sıkma devri göstergesinde seçilen programın tavsiye edilen sıkma devri görünür.

Sıkma devrini azaltmak için, Sıkma Devri Ayar tuşuna basın. Sıkma devri kademelerle azalır. Daha sonra ekranda, ürünün modeline bağlı olarak "Suda Bırakma" ve "Sıkma Yok" seçenekleri görünür. Bu seçeneklerin açıklamaları için "Yardımcı fonksiyon seçimi" bölümüne bakın.

### Suda bırakma

Makineyi program bitiminden hemen sonra boşaltmayacaksanız, çamaşırlarınızın susuz ortamda buruşmalarını önlemek için suda bırakma özelliğiyle onları son durulama suyunda bekletebilirsiniz. Bu işlemden sonra çamaşırlarınızı sıkmadan suyu tahliye etmek istiyorsanız, Başla / Bekle tuşuna basın. Program devam eder ve su tahliye edilerek program tamamlanır.

Suda bıraktığınız çamaşırları sıkmak istiyorsanız, Sıkma devrini ayarlayın ve Başla / Bekle tuşuna basın.

Program devam eder. Su tahliye edilerek çamaşırlar sıkılır ve program sonlanır.



Program sıkma adımına gelmediyse, makineyi bekleme durumuna almadan devri değiştirebilirsiniz.

### Sentetik programları için belirleyici değerler

	Yük (kg)	Su Tüketimi (l)	Enerji Tüketimi (kW/sa)	Program Süresi (dak) *	Kalan Nem Miktarı (%) **	
					≤ 1000 Devir	> 1000 Devir
Sentetik 60	3	50	0.95	100/120 <sup>l</sup>	45	40
Sentetik 40	3	50	0.73	90/110 <sup>l</sup>	45	40

\* Seçtiğiniz programın yıkama süresini makinenin ekranında görebilirsiniz. Ekranda görülen süre ile gerçek yıkama süresi arasında küçük farklılıkların olması normaldir.

\*\* Kalan nem içeriği değerleri, seçilen devir hızına göre farklılık gösterebilir.

## 4.6.9 Program ve tüketim tablosu

TR						Yardımcı Fonksiyon			
Program	Azami yük (kg)	Su tüketimi (lt)	Enerji Tüketimi (kWh)	Max Devir***	Ön Yıkama	Hızlı Yıkama	İlave Su	Seçilebilir Sıcaklık Aralığı °C	
Pamuklu Ekonomik	60**	7	53	0.95	1600			40-60	
	60**	3.5	43	0.62	1600			40-60	
	40**	3.5	43	0.60	1600			40-60	
Pamuklu	90	7	69	2.15	1600	•	•	soğuk - 90	
	60	7	66	1.40	1600	•	•	soğuk - 90	
	40	7	66	0.70	1600	•	•	soğuk - 90	
Sentetik	60	3	50	0.95	800	•	•	soğuk - 60	
	40	3	50	0.73	800	•	•	soğuk - 60	
Ekspres	90	7	55	1.80	1400			soğuk - 90	
	60	7	55	1.10	1400			soğuk - 90	
	30	7	55	0.25	1400			soğuk - 90	
Ekspres 14	30	2	50	0.11	1400			soğuk - 30	
Gömlek	60	3	48	0.34	600	•	•	soğuk - 60	
Karma	40	3	50	0.73	800	•	•	soğuk - 40	
Elde Yıkama 20°	20	1	41	0.15	600			20	
Yünlü	40	1.5	56	0.27	600		•	soğuk - 40	
Bebek	90	7	90	2.40	1600	•		30-90	
Koyu Renkliler	40	3	70	0.50	800			soğuk - 40	
Perde	40	2	60	0.45	600	*		soğuk - 40	
Narin	30	2	43	0.23	600		•	soğuk - 40	



• : Seçilebilir

\* : Otomatik olarak seçilir, iptal edilemez.

\*\* : Enerji Etiket programı (EN 60456 Ed.3)

\*\*\* : Makinenin maksimum sıkma devri daha düşükse, maksimum sıkma devrine kadar seçim yapılabilir.

- : Azami yük için program açıklamasına bakın.

	** "Pamuklu ekonomik 40°C ve Pamuklu ekonomik 60°C standart programlardır." Bu programlar '40°C pamuklu standart program' ve '60°C pamuklu standart program' olarak bilinir ve pano üzerinde  sembolleri ile gösterilir.
	Su ve enerji tüketimi; su basıncı, sertliği ve sıcaklığına, çevre sıcaklığına, çamaşır cinsi ve miktarına, yardımcı fonksiyon seçimine, sıkma devrine ve şebeke voltajındaki değişimlere bağlı olarak yukarıdaki tablodan farklılık gösterebilir.
	Seçtiğiniz programın yıkama süresini makinenin ekranında görebilirsiniz. Ekranda görünen süreyle gerçekleşen yıkama süresi arasında küçük farkların olması normaldir.
	Tablodaki yardımcı fonksiyonlar, makinenin modeline göre farklılık gösterebilir.

## 4.6.10 Yardımcı fonksiyon seçimi

Programı başlatmadan önce istediğiniz yardımcı fonksiyonları seçin. Ayrıca makine çalışırken Başla / Bekle tuşuna basmadan çalışmakta olan programa uygun yardımcı fonksiyonları seçebilirsiniz veya iptal edebilirsiniz. Bunun için makinenin, seçtiğiniz veya iptal ettiğiniz yardımcı fonksiyondan önceki bir adımda olması gerekir. Yardımcı fonksiyon seçilemiyor veya iptal edilemiyorsa, ilgili yardımcı fonksiyonun ışığı 3 kez yanıp sönerek kullanıcıyı uyarır.



Bazı fonksiyonlar birlikte seçilemez. Örneğin, Ön Yıkama ve Hızlı Yıkama.

Makineyi çalıştırmadan önce ilk seçilen yardımcı fonksiyonla uyumsuz bir yardımcı fonksiyon seçilirse, ilk seçilen fonksiyon iptal olur ve son seçilen yardımcı fonksiyon seçili kalır. Örneğin, önce Ön Yıkama seçilir ardından Hızlı Yıkama seçilmek istenirse, Ön Yıkama iptal olur, Hızlı Yıkama geçerli kalır.

Programa uygun olmayan yardımcı fonksiyon seçilemez. (Bkz. "Program ve tüketim tablosu")

Yardımcı Fonksiyon düğmeleri makinenin modeline göre farklılık gösterebilir.

### • Ön Yıkama

Ön Yıkama yalnızca çok kirli çamaşırlar için gereklidir. Ön Yıkama kullanmadığınız takdirde enerji, su, deterjan ve zaman tasarrufu sağlarsınız.



Tül ve perdeler için deterjansız ön yıkama önerilir.

### • Hızlı Yıkama

Bu fonksiyon, Pamuklu ve Sentetik programlarında kullanılabilir. Çok kirli olmayan çamaşırların yıkama süresinin kısaltılmasını sağlar ve durulama sayısını azaltır.



Bu fonksiyonu seçtiğinizde, makineye, program tablosunda belirtilen azami yük miktarının en çok yarısı kadar çamaşır yükleyin.

### • İlave Su

Bu fonksiyon, Pamuklu, Sentetik, Narin ve Yünlü programlarında çamaşırlarınızı, bol suyla yıkama ve durulamaya olanak sağlar. Bu fonksiyonu kolayca kırısan narin çamaşırlar için kullanın.



Bu fonksiyonu seçtiğinizde, makineye, program tablosunda belirtilen azami yük miktarının en çok yarısı kadar çamaşır yükleyin.

## Geç Başlatma

Geç Başlatma fonksiyonuyla program başlangıcı 19 saate kadar ertelenebilir. Geç başlatma süresi, bir saatlik adımlarla artırılabilir.



Geç Başlatma ayarı yaptığınızda sıvı deterjan kullanmayın! Çamaşırlarda leke kalması riski vardır.

1. Yükleme kapağını açın, çamaşırları yerleştirin ve deterjan vb. ekleyin.
2. Yıkama programını, sıcaklığını, sıkma devrini ve gerekirse yardımcı fonksiyonları seçin.
3. Geç Başlatma tuşuna basarak istediğiniz süreyi ayarlayın.

4. Başla / Bekle tuşuna basın. Ekranda ayarlanan geç başlatma süresi görüntülenir. Geç başlatma süresi geri saymaya başlar. Geç başlatma süresinin yanındaki “\_” sembolü ekranda yukarı aşağı hareket etmeye başlar.



Geç başlatma süresi boyunca, makineye çamaşır ilave edilebilir.

5. Geri sayma işleminin sonunda seçili program süresi görünür. “\_” sembolü kaybolur ve seçilen program başlar.

### Geç Başlatma süresinin değiştirilmesi

Geri sayım işlemi sırasında süreyi değiştirmek isterseniz:

1. Geç Başlatma tuşuna basın. Tuşa her basışta süre 1 saatlik adımlarla artacaktır.
2. Geç başlatma süresini kısaltmak istiyorsanız, ayarlamak istediğiniz geç başlatma süresi ekranda görünene kadar Geç Başlatma tuşuna basmaya devam edin.

### Geç Başlatma fonksiyonunun iptal edilmesi

Geç başlatma süresi geri sayımını iptal etmek ve programı hemen başlatmak isterseniz:

1. Geç başlatma süresini sıfıra ayarlayın veya Program Seçim düğmesini herhangi bir programa çevirin. Bu şekilde Geç Başlatma fonksiyonu iptal olur. Bitti / İptal gösterge ışığı sürekli yanıp söner.
2. Daha sonra, tekrar çalıştırmak istediğiniz programı seçin.
3. Başla / Bekle tuşuna basarak programı başlatın.

## 4.6.11 Programın başlatılması

1. Programı başlatmak için Başla / Bekle tuşuna basın.
2. Programın başladığını belirten program takip ışığı yanar.



Program seçimi sırasında 1 dakika içinde herhangi bir program başlatılmazsa veya herhangi bir tuşa basılmazsa makine bekleme durumuna geçer ve sıcaklık, devir, yükleme kapağı gösterge ışıklarının parlaklığı azalır. Diğer gösterge ışıkları ve göstergeler söner. Program Seçim düğmesinin çevrilmesi veya herhangi bir tuşa basılmasıyla birlikte gösterge ışıkları ve göstergeler tekrar yanar.

## 4.6.12 Çocuk kilidi

Çocuk kilidi özelliğiyle, çocukların makineyle oynamasını önleyebilirsiniz. Bu sayede, devam eden bir programda değişiklik yapılmasını engelleyebilirsiniz.



Çocuk kilidi devredeyken Program Seçim düğmesi çevrilirse, ekranda “Con” ibaresi görünür. Çocuk kilidi, programlarda ve seçilen sıcaklık, devir ve yardımcı fonksiyonlarda değişiklik yapmaya izin vermez.

Çocuk kilidi devredeyken Program Seçim düğmesiyle başka bir program seçilse bile, daha önce seçilmiş olan program çalışmaya devam eder.

### Çocuk kilidini etkinleştirmek için:

1. ve 2. Yardımcı Fonksiyon tuşlarına 3 saniye basın. 3 saniye basılı tutma sırasında 1. ve 2. Yardımcı Fonksiyon tuşları üzerindeki ışıklar yanıp sönerken, ekranda sırasıyla C03, C02, C01 ibareleri görünür. Ardından ekranda çocuk kilidinin aktif hale geldiğini gösteren “Con” ibaresi görünür. Makine, çocuk kilidindeyken herhangi bir tuşa basıldığında veya Program Seçim düğmesi çevrildiğinde de ekranda aynı ibare görünür. Çocuk kilidini devreden çıkarmak için, kullanılması gereken 1. ve 2. Yardımcı Fonksiyon tuşlarının ışıkları 3 kez yanıp söner.

Çocuk kilidini devreden çıkarmak için:

Herhangi bir program çalışırken 1. ve 2. Yardımcı Fonksiyon tuşlarına 3 saniye basın. 3 saniye basılı tutma sırasında 1. ve 2. Yardımcı Fonksiyon tuşları üzerindeki ışıklar yanıp sönerken, ekranda sırasıyla C03, C02, C01 ibareleri görünür. Ardından ekranda, çocuk kilidinin devre dışı kaldığını gösteren "COF" ibaresi görünür.



Yukarıdaki yöneme ek olarak çocuk kilidini devreden çıkarmak için, herhangi bir program çalışmıyorken, Program Seçim düğmesini Açma / Kapama konumuna getirip başka bir program seçin.

Elektrik kesintilerinde veya makinenin fişi prizden çıkarıldığında çocuk kilidi devreden çıkmaz.

#### 4.6.13 Program ilerleme durumu

Çalışan bir programın ilerleme durumu, Program Takip göstergesinden izlenebilir. Her bir program adımının başlangıcında, ilgili gösterge ışığı yanar ve tamamlanan adımın ışığı söner.

Program çalışırken, program akışını durdurmadan, yardımcı fonksiyon, devir ve sıcaklık ayarlarını değiştirebilirsiniz. Bunu yapabilmeniz için yapacağınız değişikliğin çalışmakta olan program adımından sonraki bir adımda olması gerekir. Değişiklik uygun değilse ilgili ışıklar 3 kez yanıp söner.



Eğer makine sıkma adımına geçmiyorsa, Suda Bırakma fonksiyonu etkin olabilir ya da makinedeki çamaşırların dengesiz dağılımı nedeniyle, otomatik dengesiz yük algılama sistemi devreye girmiş olabilir.

#### 4.6.14 Yükleme kapağı kilidi

Makinenin yükleme kapağında, su seviyesinin uygun olmadığı durumlarda kapağın açılmasını önleyen bir kilit sistemi bulunmaktadır.

Makine bekleme durumuna alındığında yükleme kapağı ışığı yanıp sönmeye başlar. Makine, içindeki su seviyesini kontrol eder. Seviye uygunsa 1-2 dakika içinde Yükleme Kapağı ışığı, sabit şekilde yanmaya başlar ve yükleme kapağı açılabilir duruma gelir.

Seviye uygun değilse Yükleme Kapağı ışığı söner ve yükleme kapağı açılmaz. Yükleme Kapağı ışığı sönükken yükleme kapağını mutlaka açmanız gerekiyorsa, mevcut programı iptal etmeniz gerekir. Bkz. "Programın iptal edilmesi."

#### 4.6.15 Program başladıktan sonra seçimlerin değiştirilmesi

##### Makinenin bekleme durumuna alınması

Herhangi bir program çalışırken, Başla / Bekle tuşuna basarak makineyi bekleme durumuna alın. Program Takip göstergesinde program adımını belirten ışık, yanıp sönmeye başlayarak makinenin bekleme durumuna alındığını belirtir.

Ayrıca yükleme kapağı açılabilir duruma geldiğinde, program adım ışığına ek olarak Yükleme Kapağı ışığı da sürekli olarak yanar.

##### Yardımcı fonksiyon, devir ve sıcaklık ayarlarının değiştirilmesi

Çalışmakta olan programın geldiği adıma bağlı olarak yardımcı fonksiyonları iptal edebilir veya etkinleştirebilirsiniz. Bkz. "Yardımcı fonksiyon seçimi".

Ayrıca devir ve sıcaklık ayarlarını da değiştirebilirsiniz. Bkz. "Devir seçimi" ve "Sıcaklık seçimi"



Değişiklik yapılmasına izin verilmiyorsa ilgili ışık 3 kez yanıp söner.

## Çamaşır eklenmesi ve çıkarılması

1. Başla / Bekle tuşuna basarak makineyi bekleme durumuna alın. Makinenin bekleme durumuna alındığı adıma uygun program takip ışığı yanıp sönecektir.
2. Yükleme kapağı açılabilir duruma gelene kadar bekleyin.
3. Yükleme kapağını açıp çamaşırı ekleyin veya çıkartın.
4. Yükleme kapağını kapayın.
5. Gerekirse yardımcı fonksiyon, sıcaklık ve devir ayarlarındaki değişiklikleri yapın.
6. Başla / Bekle tuşuna basarak makineyi çalıştırın.

### 4.6.16 Programın iptal edilmesi

Programı iptal etmek için Program Seçim düğmesini çevirerek başka bir program seçin. Bir önceki program iptal olur. Bitti / İptal ışığı, sürekli yanıp sönerek programın iptal edildiğini bildirir.

Program adımına ve makine içinde su olup olmadığına bakılmaksızın Pompa fonksiyonu 1-2 dakika çalışır. Bu süre sonunda makine yeni seçilen programın ilk adımından itibaren çalışmaya hazır hale gelir.



Programın iptal edildiği adıma bağlı olarak, yeni seçtiğiniz program için tekrar deterjan ve yumuşatıcı koymanız gerekebilir.

### 4.6.17 Program sonu

Program sona erdiğinde ekranda "End" yazısı belirir.

1. Yükleme kapağı ışığı sabit bir şekilde yanana kadar bekleyin.
2. Makineyi kapamak için Açma / Kapama tuşuna basın.
3. Çamaşırlarınızı çıkartıp yükleme kapağını kapatın. Makine bir sonraki çalışmaya hazır hale gelir.

### 4.6.18 Makinenizde "Bekleme Modu" bulunmaktadır

Makinenizi On-Off (Açma-Kapama) tuşundan açtıktan sonra, seçim adımındayken herhangi bir program başlatılmaz ve başka bir işlem yapmadan beklenirse veya seçtiğiniz program sona erdikten sonra yaklaşık 2 dakika içerisinde herhangi başka bir işlem yapılmazsa, makineniz enerji tasarrufu moduna otomatik olarak geçecektir. Gösterge ışıklarının parlaklığı azalacaktır. Ayrıca ürününüzde program süresini gösteren bir ekran var ise, bu ekran tamamen kapanacaktır. Program düğmesini çevirmeniz veya her hangi bir tuşa dokunmanız durumunda ışıklar ve ekran eski haline dönecektir. Enerji tasarrufu modundan çıkarken yapmış olduğunuz seçimler değişebilir. Programı başlatmadan önce seçimlerinizin doğruluğunu kontrol ediniz. Gerekliyse, tekrar ayarlayınız. Bu bir hata değildir.

## 4.7 Bakım ve temizlik

Düzenli aralıklarla temizlenmesi halinde ürünün kullanım ömrü uzar ve sık karşılaşılan sorunlar azalır.

### 4.7.1 Deterjan çekmecesinin temizlenmesi

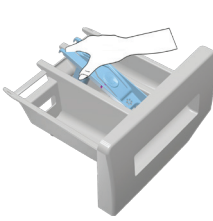

Deterjan çekmecesini, zamanla içinde toz deterjan birikmesini önlemek için, aşağıda belirtildiği gibi düzenli aralıklarla (4-5 yıkamada bir) temizleyin. Yumuşatıcı bölmesinde normalden daha çok su ve yumuşatıcı karışımı kalmaya başlarsa sifonu da temizleyin.

- 1 Yumuşatıcı gözündeki sifonun işaretli noktasına bastırarak, deterjan çekmecesini kendinize doğru çekip çıkarın.
- 2 Resimdeki gibi sifonu arkasından kaldırarak çıkartınız.
- 3 Çekmeceyi ve sifonu lavaboda, bol ılık suyla yıkayın. Çekmededeki kalıntıların cildinize temasını önlemek için, temizliği eldiven ya da uygun bir fırçayla yapın.
- 3 Temizledikten sonra sifonu yerine iyice oturterek çekmeceyi geri takın.

### 4.7.2 Yükleme kapağı ve kazanın temizlenmesi

Kazan temizleme programı bulunan ürünler için Bkz. Ürünün çalıştırılması bölümü-Programlar

Kazan temizleme programı bulunmayan ürünlerde **Kazan Temizliğinin** yapılabilmesi için;

**İlave Su** veya **İlave Durulama** yardımcı fonksiyonunu seçin. Ön yıkamasız Pamuklu **programını** kullanın. **Yetkili servislerden** temin edilecek **özel çamaşır makinesi kazan temizleme kimyasalının tavsiye ettiği sıcaklığa** ayarlayın. Bu işlemleri, kesinlikle **çamaşırsız olarak ve ürün boşken** uygulayın. Programı başlatmadan önce ana yıkama deterjan gözüne ("2" no'lu göz) özel kazan temizleme kimyasalından bir poşet, (özel kimyasal temin edilemezse 1 çay bardağı (maks. 100 gr) çamaşır makinelerinde kullanılan toz kireç önleyici) koyun. Kireç önleyici tablet halinde ise, "2" no'lu deterjan ana yıkama gözüne bir adet tablet koyun. Program bittikten sonra körüğün içini temiz bir bezle kurulaşın.



Kazan temizleme işlemini 2 ayda bir tekrarlayın.

Çamaşır makinelerine uygun bir kireç önleyici kullanın.

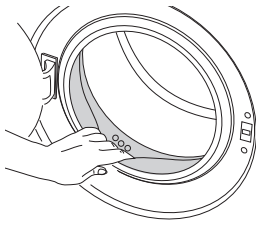

Her yıkamadan sonra kazanın içinde yabancı cisim kalıp kalmadığını kontrol edin.  
Şekilde gösterilen körükteki delikler tıkalı ise kürdan yardımıyla delikleri açın.  
Kazanın içinde, metal cisimler yüzünden pas lekeleri oluşabilir. Kazan yüzeyindeki lekeleri, paslanmaz çelik temizlik maddeleriyle temizleyin.  
Kesinlikle çelik yünü ya da bulaşık teli kullanmayın. Bunlar boyalı, krom kaplı ve plastik yüzeylere zarar verir.

#### 4.7.3 Gövde ve kontrol panelinin temizlenmesi

Gerektiğinde ürünün gövdesini sabunlu su ya da aşındırıcı olmayan krem deterjanlarla silin ve yumuşak bir bezle kurulayın.

Kontrol panelini temizlemek için yalnızca yumuşak ve nemli bir bez kullanın.

#### 4.7.4 Su giriş filtrelerinin temizlenmesi

Ürünün arkasındaki su giriş musluklarının ucunda ve su giriş hortumlarının musluğa takıldığı uçlarda birer adet filtre vardır. Bu filtreler, şebeke suyundaki yabancı maddelerin ve pisliklerin ürüne girmesini engeller. Filtrelerin kirlendikçe temizlenmesi gerekir.

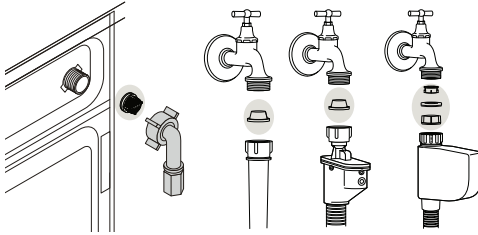

- 1 Muslukları kapayın.
- 2 Su girişi hortumlarının somunlarını söküp, su girişi vanalarındaki filtrelerin üzerindeki tortuları uygun bir fırça ile temizleyin. Filtreler çok kirliyse penseyle yerinden çıkarıp temizleyin.
- 3 Su girişi hortumlarının düz ucunda bulunan filtreleri contasıyla birlikte yerinden çıkarıp musluk altında iyice temizleyin.
- 4 Conta ve filtreleri dikkatlice tekrar yerine takarak hortum somunlarını elinizle sıkın.

#### 4.7.5 Kalan suyun tahliye edilmesi ve pompa filtresinin temizlenmesi

Üründe bulunan filtre sistemi, yıkama suyunun tahliyesi sırasında, düğme, bozuk para, kumaş lifi gibi katı maddelerin pompa pervanesine takılmasını engeller. Böylece atık su sorunsuz bir şekilde tahliye olur ve pompanın kullanım ömrü uzar.

Ürün içindeki suyu tahliye etmiyorsa, pompa filtresi tıkanmış olabilir. Filtrenin, her tıkanıldığında ya da 3 ayda bir temizlenmesi gerekir. Pompa filtresini temizlemek için önce suyun tahliye edilmesi gerekmektedir.

Ayrıca, ürün taşımadan önce de (örneğin başka bir eve taşınırken) suyun tamamen tahliye edilmesi gerekir.





**UYARI:** Pompa filtresinin içinde kalan yabancı cisimler ürüne zarar verebilir ya da ses problemlerine neden olabilir.

**UYARI:** Donma ihtimali bulunan bölgelerde ürünün kullanımda olmadığı zamanlar için musluğun kapatılması, şebeke hortumunun sökülmesi ve ürünün içindeki suyun boşaltılması gerekir.

**UYARI:** Ürünün şebeke hortumunun bağlı olduğu musluğu her kullanımdan sonra kapatın.

### Kirlenen filtrenin temizlenmesi ve suyun tahliye edilmesi için:

1 Ürünün fişini çekerek elektriği kesin.



**UYARI:** Ürünün içindeki suyun sıcaklığı 90 °C'ye kadar çıkabilir. Yanma tehlikesinden kaçınmak için filtre temizliğini ürünün içindeki su soğuduktan sonra yapın.

2 Filtre kapağını açın.

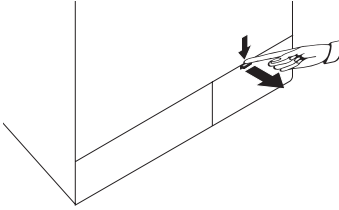

Filtre kapağı iki parça ise, kapağın üzerindeki tırnağı aşağıya doğru bastırıp, parçayı kendinize doğru çekin.

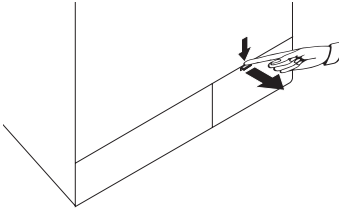

Filtre kapağı tek parça ise, kapağı üst iki yanından çekerek açın. Filtre kapağını, üstündeki aralıktan ince plastik uçlu bir aletle aşağıya doğru hafifçe iterek de çıkarabilirsiniz. Kapağı çıkarmak için metal uçlu aletler kullanmayın.

3 Suyu tahliye etmek için aşağıdaki işlemleri uygulayın.

### Üründe acil su tahliye hortumu bulunuyorsa suyu tahliye etmek için:

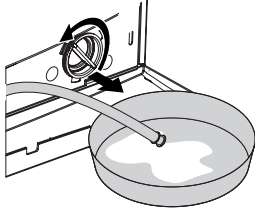

- Acil su tahliye hortumunu yuvasından çekin.
- Hortumun ucunu geniş bir kaba yerleştirin. Hortumun ucundaki tıpayı çekip çıkararak suyu kaba boşaltın. Kap dolduğunda, hortumun ağzını tıpayı takarak kapayın. Kabi boşalttıktan sonra yukarıdaki işlemleri tekrarlayarak üründeki suyu tamamen boşaltın.
- Su tahliyesi bitince, ağzını tekrar tıpayla kapayarak, hortumu yerine sabitleyin.
- Pompa filtresini çevirerek çıkarın.

### Üründe acil su tahliye hortumu bulunmuyorsa suyu tahliye etmek için:

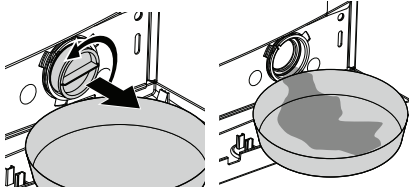

- Filtreden akacak suyu doldurmak için filtrenin önüne geniş bir kap yerleştirin.
- Pompa filtresini su akmaya başlayıncaya kadar (saat yönünün tersine) çevirerek gevşetin. Akan suyu, filtrenin önüne yerleştirdiğiniz kaba doldurun. Etrafa dökülebilecek suyu temizlemek için yanınızda bir bez bulundurun.
- Üründeki su bittiğinde pompa filtresini çevirerek tamamen çıkarın.

4 Filtre içindeki kalıntıları ve ayrıca varsa pervane bölgesindeki lifleri temizleyin.

5 Filtreyi yerine takın.

6 Filtre kapağını, kapak iki parçalı ise, tırnağın bulunduğu yerden bastırarak kapayın.

Tek parçaysa, önce alt taraftaki tırnakları yerine oturtup, sonra üst tarafını bastırarak kapayın.

## 5 Sorun giderme

Sorun	Neden	Çözüm
Makinenin kapağını kapattıktan sonra program başlamıyor.	Başla / Bekle / İptal düğmesine basılmamış olabilir.	• *Başla / Bekle / İptal düğmesine basın.
Program başlatılmıyor veya program seçimi yapılamıyor.	Altyapı kaynaklı problemler (şebeke voltajı, su basıncı vb.) nedeniyle ürün kendini korumaya almış olabilir.	• Programı iptal etmek için Program Seçim düğmesini çevirerek başka bir program seçin. Bir önceki program iptal olur. (Bkz. "Programın iptal edilmesi")
Ürünün içinde su var.	Üretim sırasında kalite kontrol işlemleri nedeniyle ürünün içinde bir miktar su kalmış olabilir.	• Bu arıza değildir, suyun ürüne zararı yoktur.
Ürün su almıyor.	Musluk kapalı olabilir.	• Muslukları açın.
	Su girişi hortumu bükülmüş olabilir.	• Hortumu düzeltin.
	Su girişi filtresi tıkalı olabilir.	• Filtreyi temizleyin.
	Yükleme kapağı kapanmamış olabilir.	• Kapağını kapayın.
Ürün su tahliye etmiyor.	Su gideri hortumu tıkanmış veya kıvrılmış olabilir.	• Hortumu temizleyin veya düzeltin.
	Pompa filtresi tıkanmış olabilir.	• Pompa filtresini temizleyin.
Ürün titreşim veya ses yapıyor.	Ürün dengesiz duruyor olabilir.	• Ayaklarını ayarlayarak ürünü dengeleyin.
	Pompa filtresine sert bir cisim kaçmış olabilir.	• Pompa filtresini temizleyin.
	Nakliye emniyet civataları çıkarılmamış olabilir.	• Nakliye emniyet civatalarını çıkarın.
	Üründeki çamaşır miktarı az olabilir.	• Ürüne daha çok çamaşır yükleyin.
	Ürüne aşırı miktarda çamaşır koyulmuş olabilir.	• Ürünün içindeki çamaşırın bir kısmını çıkarın ya da çamaşırın elinizle düzelterek ürünün içine eşit bir şekilde dağıtın.
Ürünün altından su geliyor.	Ürün sert bir yüzeye dayanıyor olabilir.	• Ürünün herhangi bir yere dayanmadığını kontrol edin.
	Su gideri hortumu tıkanmış veya kıvrılmış olabilir.	• Hortumu temizleyin veya düzeltin.
Ürün, program başladıktan bir süre sonra durdu.	Pompa filtresi tıkanmış olabilir.	• Pompa filtresini temizleyin.
	Voltaj düşüklüğü nedeniyle makine bir süre durmuş olabilir.	• Voltaj normal seviyeye geldiğinde ürün çalışmaya kaldığı yerden devam eder.
Ürün aldığı suyu doğrudan tahliye ediyor.	Tahliye hortumu yeterli yükseklikte olmayabilir.	• Tahliye hortumunu kullanım kılavuzunda anlatıldığı gibi bağlayın.
Yıkama sırasında üründe su görünmüyor.	Su ürünün görünmeyen bölümündedir.	• Bu bir arıza değildir.
Yükleme kapağı açılmıyor.	Üründeki su seviyesinden dolayı kapak kilidi devrededir.	• Pompa ya da Sıkma programını çalıştırarak suyu tahliye edin.
	Ürün suyu ısıtıyor ya da sıkma adımında olabilir.	• Programın bitmesini bekleyin.
	Kapak kilidi devrededir. Kapak kilidi program bittikten birkaç dakika sonra devreden çıkar.	• Kapak kilidinin devreden çıkması için birkaç dakika bekleyin.

Sorun	Neden	Çözüm
Yıkama, kılavuzda belirtilenden daha uzun sürüyor. (*)	Su basıncı düşük olabilir.	<ul style="list-style-type: none"> <li>• Ürün, gelen su miktarının azalması nedeniyle yıkama kalitesinin düşmesini önlemek için yeterli suyu alıncaya kadar bekler. Bu nedenle yıkama süresi uzar.</li> </ul>
	Voltaj düşük olabilir.	<ul style="list-style-type: none"> <li>• Voltaj düşük olduğunda yıkama kalitesinin düşmemesi için yıkama süresi uzatılır.</li> </ul>
	Su girişi sıcaklığı düşük olabilir.	<ul style="list-style-type: none"> <li>• Soğuk mevsimlerde suyun ısıtılması için gereken süre uzar. Ayrıca, yıkama kalitesinin düşmemesi için de yıkama süresi uzatılır.</li> </ul>
	Durulama sayısı ve / veya durulama suyu miktarı artmış olabilir.	<ul style="list-style-type: none"> <li>• Ürün, daha iyi durulama yapması gerektiğinde durulama suyu miktarını artırır ve gerekirse bir durulama adımı daha ekler.</li> </ul>
	Fazla deterjan kullanılması nedeniyle aşırı köpük oluşmuş ve otomatik köpük söndürme sistemi devreye girmiş olabilir.	<ul style="list-style-type: none"> <li>• Önerilen miktarda deterjan kullanın.</li> </ul>
Program süresi geri saymıyor. (Ekranlı modellerde) (*)	Su alırken zamanlayıcı durabilir.	<ul style="list-style-type: none"> <li>• Ürün, yeterince su alıncaya kadar süre göstergesi geri saymaz. Alınan su miktarı azaldığında yıkama kalitesinin düşmemesi için ürün, suyunu tamamlayana kadar bekler. Süre göstergesi daha sonra geri saymaya devam eder.</li> </ul>
	Isıtma adımında zamanlayıcı durabilir.	<ul style="list-style-type: none"> <li>• Ürün, seçili sıcaklığa ulaşana kadar süre göstergesi geri saymaz.</li> </ul>
	Sıkma adımında zamanlayıcı durabilir.	<ul style="list-style-type: none"> <li>• Ürünün içindeki çamaşırların dengesiz dağılımı nedeniyle otomatik dengesiz yük algılama sistemi devreye girmiş olabilir.</li> </ul>
Program süresi geri saymıyor. (*)	Çamaşır, üründe dengesizlik yaratmış olabilir.	<ul style="list-style-type: none"> <li>• Ürünün içindeki çamaşırların dengesiz dağılımı nedeniyle, otomatik dengesiz yük algılama sistemi devreye girmiş olabilir.</li> </ul>
Ürün sıkma adımına geçmiyor. (*)	Çamaşır, üründe dengesizlik yaratmış olabilir.	<ul style="list-style-type: none"> <li>• Ürünün içindeki çamaşırların dengesiz dağılımı nedeniyle, otomatik dengesiz yük algılama sistemi devreye girmiş olabilir.</li> </ul>
	Ürün içindeki su tahliye edilemediği için sıkma yapmamış olabilir.	<ul style="list-style-type: none"> <li>• Filtre ve tahliye hortumunu kontrol edin.</li> </ul>
	Fazla deterjan kullanılması nedeniyle aşırı köpük oluşmuş ve otomatik köpük söndürme sistemi devreye girmiş olabilir.	<ul style="list-style-type: none"> <li>• Önerilen miktarda deterjan kullanın.</li> </ul>

Sorun	Neden	Çözüm
Yıkama performansı kötü: Grileşme var. (**)	Uzun süre, yetersiz miktarda deterjan kullanılmış olabilir.	• Su sertliğine ve çamaşıra göre önerilen miktarda deterjan kullanın.
	Uzun süre, düşük ısıda yıkama yapılmış olabilir.	• Yıkanan kumaşa uygun sıcaklığı seçin.
	Sert sularda, yeterli deterjan kullanılmamış olabilir.	• Su sertse, yeterli miktarda deterjan kullanılmaması çamaşır üzerindeki kirin çamaşıra yapışmasına ve çamaşırda zamanla grileşmeye neden olur. Grileşme oluştuğundan sonra gidermek zordur. Su sertliğine ve çamaşıra göre önerilen miktarda deterjan kullanın.
	Fazla deterjan kullanılmış olabilir.	• Su sertliğine ve çamaşıra göre önerilen miktarda deterjan kullanın.
Yıkama performansı kötü: Lekeler çıkmadı veya çamaşırlar beyazlaşmadı. (**)	Yeterli miktarda deterjan kullanılmamış olabilir.	• Su sertliğine ve çamaşıra göre önerilen miktarda deterjan kullanın.
	Aşırı çamaşır yüklenmiş olabilir.	• Ürünü aşırı yüklemeyin. "4.6.9 Program ve tüketim tablosu" bölümünde tavsiye edilen miktarda çamaşır yükleyin.
	Yanlış program ve sıcaklık seçilmiş olabilir.	• Yıkanan kumaşa uygun olan program ve sıcaklığı seçin.
	Hatalı deterjan kullanılmış olabilir.	• Ürüne uygun, orijinal deterjan kullanın.
	Fazla deterjan kullanılmış olabilir.	• Deterjanı doğru göze koyun. Çamaşır suyuyla deterjanı birbirine karıştırmayın.
Yıkama performansı kötü: Çamaşırlarda yağlı lekeler oluştu. (**)	Düzenli kazan temizliği uygulanmamış olabilir.	• Kazanı düzenli olarak temizleyin. Bu işlem için bkz. "4.7.2 Yükleme kapağı ve kazanın temizlenmesi".
Yıkama performansı kötü: Çamaşırlar kötü kokuyor. (**)	Devamlı düşük sıcaklıkta ve / veya kısa programlarda yıkama nedeniyle, kazanda koku ve bakteri tabakaları oluşabilir.	• Deterjan çekmecesini ve yükleme kapağını her yıkamadan sonra aralık bırakın. Böylece içerde bakteriler için elverişli, nemli bir ortam oluşmamış olur.
Çamaşırların rengi soldu. (**)	Aşırı miktarda çamaşır yüklenmiş olabilir.	• Ürünü aşırı yüklemeyin.
	Kullanılan deterjan nemlenmiş olabilir.	• Deterjanları nemsiz bir ortamda, kapalı olarak saklayın ve aşırı ısıya maruz bırakmayın.
	Yüksek bir sıcaklık derecesi seçilmiş olabilir.	• Çamaşırların türüne ve kirine uygun bir program ve sıcaklık seçin.
İyi durulamıyor.	Kullanılan deterjanın miktarı, markası veya saklama koşulları uygun değildir.	• Çamaşır makinesine ve çamaşırlarınıza uygun bir deterjan kullanın. Deterjanları nemsiz bir ortamda, kapalı olarak saklayın ve aşırı ısıya maruz bırakmayın.
	Deterjan yanlış göze konmuş olabilir.	• Ön Yıkama seçilmediği halde ön yıkama gözüne deterjan konursa, ürün bu deterjanı durulama ya da yumuşatıcı adımıyla alabilir. Deterjanı doğru göze koyun.
	Pompa filtresi tıkalı olabilir.	• Filtreyi kontrol edin.
	Tahliye hortumu kıvrılmış olabilir.	• Tahliye hortumunu kontrol edin.

Sorun	Neden	Çözüm
Çamaşırlar yıkandıktan sonra sertleşti. (**)	Yeterli miktarda deterjan kullanılmamış olabilir.	• Su sertliğine uygun miktarda deterjan kullanılmaması, zamanla çamaşırların sertleşmesine neden olur. Su sertliğine uygun miktarda deterjan kullanın.
	Deterjan yanlış göze konmuş olabilir.	• Ön Yıkama seçilmediği halde ön yıkama gözüne deterjan konursa ürün bu deterjanı durulama ya da yumuşatıcı adımında alabilir. Deterjanı doğru göze koyun.
	Deterjanla yumuşatıcı karışmış olabilir.	• Yumuşatıcıyı deterjanla karıştırmayın. Çekmeceyi sıcak suyla yıkayıp temizleyin.
Çamaşırlar yumuşatıcı kokmuyor. (**)	Deterjan yanlış göze konmuş olabilir	• Ön Yıkama seçilmediği halde ön yıkama gözüne deterjan konursa ürün, bu deterjanı durulama ya da yumuşatıcı adımında alabilir. Çekmeceyi sıcak suyla yıkayıp temizleyin. Deterjanı doğru göze koyun.
	Deterjanla yumuşatıcı karışmış olabilir.	• Yumuşatıcıyı deterjanla karıştırmayın. Çekmeceyi sıcak suyla yıkayıp temizleyin.
Çekmece deterjan kalıntısı var. (**)	Deterjan, çekmece ıslakken konulmuş olabilir.	• Deterjan koymadan önce çekmeceyi kurulayın.
	Deterjan nemlenmiş olabilir.	• Deterjanları nemsiz bir ortamda, kapalı olarak saklayın ve aşırı sıcaklığa maruz bırakmayın.
	Su basıncı düşük olabilir.	• Su basıncını kontrol edin.
	Ön yıkama suyunu alırken ana yıkama gözündeki deterjan ıslanmış olabilir. Deterjan gözünün deliklerinde tıkanıklık olabilir.	• Delikleri kontrol edip tıkanıklık varsa temizleyin.
	Deterjan gözü vanalarında sorun olabilir.	• Yetkili Servisi arayın.
	Deterjanla yumuşatıcı karışmış olabilir.	• Yumuşatıcıyı deterjanla karıştırmayın. Çekmeceyi sıcak suyla yıkayıp temizleyin.
	Düzenli kazan temizliği uygulanmamış olabilir.	• Kazanı düzenli olarak temizleyin. Bu işlem için bkz. "4.7.2 Yükleme kapağı ve kazanın temizlenmesi".
Ürünün içinde çok miktarda köpük oluşuyor. (**)	Çamaşır makinesine uygun olmayan deterjanlar kullanılıyor olabilir.	• Çamaşır makinesine uygun deterjanlar kullanın.
	Aşırı miktarda deterjan kullanılmış olabilir.	• Yalnızca gerektiği kadar deterjan kullanın.
	Deterjan kötü koşullarda saklanmış olabilir.	• Deterjanı nemsiz ortamda, kapalı olarak saklayın. Aşırı sıcak ortamlarda saklamayın.
	Tül gibi delikli çamaşırlar yapıları nedeniyle çok köpürür.	• Bu tür çamaşırlar için az miktarda deterjan kullanın.
	Yanlış göze deterjan konulmuş olabilir.	• Deterjanı doğru göze koyun.
	Ürün, yumuşatıcıyı erken alıyor olabilir.	• Vanalarda veya deterjan çekmeceğinde sorun olabilir. Yetkili Servisi arayın.

Sorun	Neden	Çözüm
Deterjan çekmeceşinden dışarı köpük taşıyor.	Çok fazla deterjan kullanılmış olabilir.	<ul style="list-style-type: none"><li>• 1 çorba kaşığı yumuşatıcı ile ½ lt suyu karıştırıp deterjan çekmeceşinin ana yıkama gözüne boşaltın.</li></ul>
		<ul style="list-style-type: none"><li>• Ürüne, 4.6.9 Program ve tüketim tablosu” bölümünde yer alan program ve azami yüklerle uygun miktarda deterjan koyun. Ekstra kimyasal kullandığınızda (leke çıkarıcılar, çamaşır suyu vb.), deterjan miktarını azaltın.</li></ul>
Program sonunda çamaşırılar ıslak kalıyor. (*)	Fazla deterjan kullanılması nedeniyle aşırı köpük oluşmuş ve otomatik köpük sönmleme sistemi devreye girmiş olabilir.	<ul style="list-style-type: none"><li>• Önerilen miktarda deterjan kullanın.</li></ul>
(*) Çamaşırılar ürünün içinde iyi dağılmadığı zaman, ürün, kendisine ve çevresine zarar vermemek için sıkma adımına geçmez. Çamaşırılar düzeltip tekrar sıkma yaptırın.		
(**) Düzenli kazan temizliği uygulanmamış olabilir. Kazanı düzenli olarak temizleyin. Bkz. 4.7.2		
	<b>UYARI:</b> Bu bölümdeki talimatları uygulamanıza rağmen sorunu gideremezseniz ürünü satın aldığınız bayi ya da Yetkili Servise başvurun. Çalışmayan ürünü kendiniz onarmayı asla denemeyin.	

## 6 Tüketici hizmetleri

### Değerli Müşterimiz,

Beko Çağrı Merkezi haftanın 7 günü 24 saat hizmet vermektedir.

Sabit veya cep telefonlarınızdan alan kodu tuşlamadan çağrı merkezi numaramızı arayarak ürününüz ile ilgili arzu ettiğiniz hizmeti talep edebilirsiniz.

Çağrı merkezimiz ile yaptığınız görüşmeler iletişim hizmeti aldığınız operatör firma tarafından sizin için tanımlanan tarifeye göre ücretlendirilir.

Çağrı Merkezimize ayrıca [www.beko.com.tr](http://www.beko.com.tr) adresindeki "Tüketici Hizmetleri" bölümünde bulunan formu doldurarak veya 0 216 423 23 53 nolu telefona faks çekerek de ulaşabilirsiniz.

Yazılı başvurular için adresimiz:

Arçelik Çağrı Merkezi, Arçelik A.Ş. Ankara Asfaltı Yanı,34950 Tuzla/İSTANBUL

Yetkili servislerimizin, güncel iletişim bilgilerine [www.beko.com](http://www.beko.com) adresinden ulaşabilirsiniz

**Beko Çağrı  
Merkezi  
444 0 888**

(Sabit telefonlardan veya cep telefonlarından alan kodu çevirmeden arayın\*)

**Diğer Numara  
0216 585 8  
888**

### Aşağıdaki önerilere uymanızı rica ederiz.

- 1 Ürününüzü aldığınızda Garanti belgesini Yetkili Satıcınıza onaylatınız.
- 2 Ürününüzü kullanma kılavuzu esaslarına göre kullanınız.
- 3 Ürününüz ile ilgili hizmet talebiniz olduğunda yukarıdaki telefon numaralarından Çağrı Merkezimize başvurunuz.
- 4 Hizmet için gelen teknisyene "teknisyen kimlik kartı" nı sorunuz.
- 5 İşiniz bittiğinde servis teknisyeninden "Hizmet Fişi" istemeyi unutmayınız. alacağınız "Hizmet Fişi" , ilerde ürününüzde meydana gelebilecek herhangi bir sorunda size yarar sağlayacaktır.
- 6 Ürünün kullanım ömrü:10 yıldır. (Ürünün fonksiyonunu yerine getirebilmesi için gerekli yedek parça bulundurma süresi)

### Müşteri Memnuniyeti Politikası

Arçelik A.Ş. olarak, hizmet verdiğimiz markamızın müşteri istek ve önerilerinin müşteri profili ayrımı yapılmaksızın her kanaldan (çağrı merkezi, e-posta, [www.arçelik.com.tr](http://www.arçelik.com.tr), faks, mektup, sosyal medya, bayi) rahatlıkla iletebileceği, izlenebilir, raporlanabilir, şeffaf ve güvenli tek bir bilgi havuzunda toplandığı, bu kayıtların yasal düzenlemelere uygun, objektif, adil ve gizlilik içinde ele alındığı, değerlendirildiği ve süreçlerin sürekli kontrol edilerek iyileştirildiği, mükemmel müşteri deneyimini yaşatmayı ana ilke olarak kabul etmiş müşteri odaklı bir yaklaşımı benimsemekteyiz.

Yaklaşımımıza paralel olarak tüm süreçler yönetim sistemi ile entegre edilerek, birbirini kontrol eden bir yapı geliştirilmiş olup, yönetim hedefleri de bu sistem üzerinden beslenmektedir.

### Hizmet talebinin değerlendirilmesi

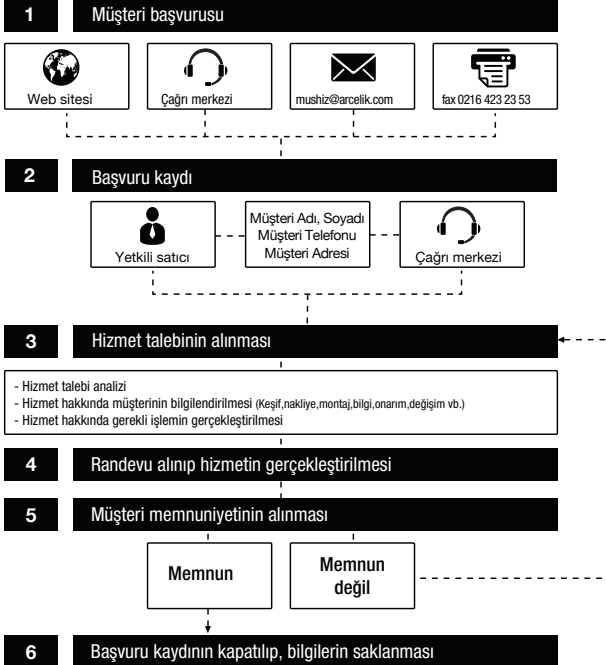





# Kullanım Hataları ve Garanti ile İlgili Dikkat Edilmesi Gereken Hususlar

Aşağıda belirtilen sorunların giderilmesi ücret karşılığında yapılır. Bu durumlar için garanti şartları uygulanmaz;

- 1) Kullanım hatalarından kaynaklanan hasar ve arızalar,
- 2) Malın tüketiciye tesliminden sonraki yükleme, boşaltma, taşıma vb. sırasında oluşan hasar ve arızalar,
- 3) Malın kullanıldığı yerin elektrik, su, doğalgaz, telefon vb. şebekesi ve/veya altyapısı kaynaklı meydana gelen hasar ve arızalar,
- 4) Doğa olayları ve yangın, su baskını vb. kaynaklı meydana gelen hasar ve arızalar,
- 5) Malın tanıtma ve kullanma kılavuzlarında yer alan hususlara aykırı kullanılmasından kaynaklanan hasar ve arızalar,
- 6) Malın, 6502 sayılı Tüketicinin Korunması Hakkındaki Kanununda tarif edilen şekli ile ticari veya mesleki amaçlarla kullanımı durumunda ortaya çıkan hasar ve arızalar,

Mala yetkisiz kişiler tarafından bakım, onarım veya başka bir nedenle müdahale edilmesi durumunda mala verilmiş garanti sona erecektir.

Garanti uygulaması sırasında değiştirilen malın garanti süresi, satın alınan malın kalan garanti süresi ile sınırlıdır.

Arçelik A.Ş. tarafından üretilmiştir.

# Garanti Belgesi

## Çamaşır Makinesi

### GARANTİ ŞARTLARI

- 1) Garanti süresi, malın teslim tarihinden itibaren başlar ve 3 yıldır.
- 2) Mala ilişkin tanıma ve kullanma kılavuzunda gösterildiği şekilde kullanılması ve Arçelik A.Ş.'nin yetkili kıldığı servis çalışanları dışındaki şahıslar tarafından bakım, onarım veya başka bir nedenle müdahale edilmemiş olması şartıyla, malın bütün parçaları dahil olmak üzere tamamını; malzeme, işçilik ve üretim hatalarına karşı malın teslim tarihinden itibaren yukarıda belirtilen süre kadar garanti eder.
- 3) Malın ayıplı olduğunun anlaşılması durumunda tüketici, 6502 sayılı Tüketicinin Korunması Hakkında Kanununun 11 inci maddesinde yer alan;
  - a- Sözleşmeden dönme,
  - b- Satış bedelinden indirim isteme,
  - c- Ücretsiz onarılmasını isteme,
  - c- Satılanın ayıpsız bir misli ile değiştirilmesini isteme,haklarından birini kullanabilir.
- 4) Tüketicinin bu haklardan ücretsiz onarım hakkını seçmesi durumunda satıcı; işçilik masrafı, değiştirilen parça bedeli ya da başka herhangi bir ad altında hiçbir ücret talep etmeksizin malın onarımını yapmak veya yaptırmakla yükümlüdür. Tüketici ücretsiz onarım hakkını üretici veya ithalatçıya karşı da kullanabilir. Satıcı, üretici ve ithalatçı tüketicinin bu hakkını kullanmasından müteselsilen sorumludur.
- 5) Tüketicinin, ücretsiz onarım hakkını kullanması halinde malın;
  - Garanti süresi içinde tekrar arızalanması,
  - Tamiri için gereken azami sürenin aşılması,
  - Tamirinin mümkün olmadığının, yetkili servis istasyonu, satıcı, üretici veya ithalatçı tarafından bir raporla belirlenmesidurumlarında;  
tüketici malın bedel iadesini, ayıp oranında bedel indirimi veya imkân varsa malın ayıpsız misli ile değiştirilmesini satıcıdan talep edebilir. Satıcı, tüketicinin talebini reddedemez. Bu talebin yerine getirilmemesi durumunda satıcı, üretici ve ithalatçı müteselsilen sorumludur.
- 6) İlgili mevzuatlarda belirlenen kullanım ömrü süresince malın azami tamir süresi 20 iş gününü geçemez. Bu süre, garanti süresi içerisinde mala ilişkin arızanın yetkili servis istasyonuna veya satıcıya bildirim tarihi, garanti süresi dışında ise malın yetkili servis istasyonuna teslim tarihinden itibaren başlar. Garanti kapsamı içerisindeki malın arızasının 10 iş günü içerisinde giderilememesi halinde, üretici veya ithalatçı; malın tamiri tamamlanıncaya kadar, benzer özelliklere sahip başka bir malı tüketicinin kullanımına tahsis etmek zorundadır. Benzer özelliklere sahip başka bir malın tüketici tarafından istenmemesi halinde üretici veya ithalatçılar bu yükümlülüğünden kurtulur. Malın garanti süresi içerisinde arızalanması durumunda, tamirde geçen süre garanti süresine eklenir.
- 7) Malın kullanma kılavuzunda yer alan hususlara aykırı kullanılmasından kaynaklanan hasar ve arızalar garanti kapsamı dışındadır.
- 8) Tüketici, garantiden doğan haklarının kullanılması ile ilgili olarak çıkabilecek uyumsuzluklarda yerleşim yerinin bulunduğu veya tüketici işleminin yapıldığı yerdeki Tüketici Hakem Heyetine veya Tüketici Mahkemesine başvurabilir.
- 9) Satıcı tarafından bu Garanti Belgesinin verilmemesi durumunda, tüketici Gümrük ve Ticaret Bakanlığı Tüketicinin Korunması ve Piyasa Gözetimi Genel Müdürlüğüne başvurabilir.

### Üretici veya İthalatçı Firmamız;

**Unvanı:** Arçelik A.Ş.  
**Adresi:** Arçelik A.Ş. Karaağaç Caddesi No:2-6,  
34445, Sıtlıce / İSTANBUL  
**Telefonu:** (0-216) 585 8 888  
**Faks:** (0-216) 423 23 53  
**web adresi:** www.beko.com.tr

### Malın

**Markası:** Beko  
**Cinsi:** Çamaşır Makinesi  
**Modeli:**  
**Bandrol ve Seri No:**  
**Garanti Süresi:** 3 YIL  
**Azami Tamir Süresi:** 20 İş günü

GENEL MÜDÜR

Hakan Bıçıl

**Arçelik A.Ş.**

GENEL MÜDÜR YRD.

Özlem

### Satıcı Firmamız:

**Unvanı:**  
**Adresi:**  
**Telefonu:**  
**Faks:**  
**e-posta:**

**Fatura Tarih ve Sayısı:**  
**Teslim Tarihi ve Yeri:**  
**Yetkilinin İmzası:**  
**Firmanın Kaşesi:**

Bu bölümü, ürünü aldığınız Yetkili Satıcı imzalayacak ve kaşeleyecektir.