

Çamaşır Makinesi

Kullanma Kılavuzu

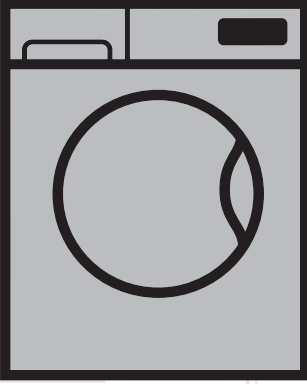

BK 8121BT

TR

Döküman Numarası 2820525195/31-08-16,(17:25)

beko

Değerli Müşterimiz,

Lütfen önce bu kılavuzu okuyunuz !

Beko ürününü tercih ettiğiniz için teşekkür ederiz. Yüksek kalite ve teknoloji ile üretilmiş olan ürünümüzün size en iyi verimi sunmasını istiyoruz.

Bunun için, bu kılavuzun tamamını ve verilen diğer belgeleri, ürünü kullanmadan önce dikkatle okuyunuz ve bir başvuru kaynağı olarak saklayınız.

Ürünü başka birisine verirsiniz, kullanma kılavuzunu da birlikte veriniz.

Kullanma kılavuzunda belirtilen tüm bilgi ve uyarıları dikkate alınız.

Kullanma kılavuzuna www.beko.com adresinden ulaşabilirsiniz.

Semboller ve açıklamaları



TEHLİKE !

- Önlenememesi durumunda ölüm veya ciddi yaralanma ile sonuçlanacak, **yüksek** düzeyde riskli tehlike.
-



UYARI !

- Önlenememesi durumunda ölüm veya ciddi yaralanma ile sonuçlanacak, **orta** düzeyde riskli tehlike.
-



DİKKAT !

- Önlenememesi durumunda küçük veya orta yaralanma ile sonuçlanabilecek, **düşük** düzeyde riskli tehlike.
-



NOT

Faydalı bilgiler veya kullanımla ilgili ipuçları.



Bu ürün çevreye saygılı modern tesislerde doğaya zarar vermeden üretilmiştir.

İÇİNDEKİLER

| | |
|---|-----------|
| 1.Genel güvenlik talimatları | 5 |
| 1.1 Çocuk Güvenliği | 5 |
| 1.2 Ürün Güvenliği | 6 |
| 1.3 Elektrik güvenliği | 6 |
| 1.4 Sıcak yüzey güvenliği..... | 7 |
| 1.5 Diğer | 7 |
| 2.Çevre talimatları ve koruma | 8 |
| 2.1 AEEE Yönetmeliğine uyum | 8 |
| 2.2 Atık ürünün elden çıkarılması | 8 |
| 2.3 Ambalaj bilgisi | 8 |
| 2.4 Enerji tasarrufu için yapılması gerekenler | 9 |
| 3.Kullanım amacı | 10 |
| 4.Ürününüz | 11 |
| 4.1 Genel görünüm | 11 |
| 4.2 Teslimat Kapsamı | 12 |
| 4.3 Kontrol paneli..... | 13 |
| 4.4 Ekran görüntüsü | 14 |
| 5. Teknik özellikler | 15 |
| 6. Kurulum | 16 |
| 6.1 Kurulum için doğru yer..... | 16 |
| 6.2 Ambalaj takviyesinin çıkarılması | 17 |
| 6.3 Nakliye emniyet civatalarının çıkarılması | 18 |
| 6.4 Su şebekesine bağlanması..... | 19 |
| 6.5 Su boşaltma hortumunun gidere bağlanması | 20 |
| 6.6 Ayakların ayarlanması | 21 |
| 6.7 Elektrik bağlantısı | 22 |
| 7. İlk çalıştırma | 23 |
| 7.1 Kazan Temizliği | 23 |
| 8. Yıkamaya hazırlık | 24 |
| 8.1 Çamaşırların ayrılması | 24 |
| 8.2 Yıkanaacak giysilerin hazırlanması..... | 25 |
| 8.3 Çamaşır yükleme ve çıkartma..... | 25 |
| 8.4 Deterjan kullanımı | 26 |
| 8.4.1 Deterjan çekmecesini..... | 26 |
| 8.4.2 Deterjan, yumuşatıcı ve diğer temizleme maddeleri | 26 |
| 8.4.3 Deterjan seçimi..... | 27 |
| 8.4.4 Deterjan miktarının ayarlanması..... | 27 |
| 8.4.5 Sıvı ve jel deterjan kullanımı | 27 |
| 8.4.6 Tablet ve Kapsüllü Sıvı deterjan kullanımı | 28 |
| 8.4.7 Yumuşatıcı kullanımı | 28 |

| | |
|--|-----------|
| 8.4.8 Kola kullanımı | 28 |
| 8.4.9 Kireç çözücü kullanımı..... | 28 |
| 8.4.10 Çamaşır suyu ve ağartıcı kullanımı | 28 |
| 9. Programlar ve Yardımcı Fonksiyonlar | 29 |
| 9.1 Program seçimi | 29 |
| 9.2 Programlar..... | 30 |
| 9.3 Program tablosu..... | 37 |
| 9.4 Yardımcı fonksiyon seçimi..... | 39 |
| 9.5 Yardımcı Fonksiyonlar | 40 |
| 10. Program Ayarları | 41 |
| 10.1 Sıcaklık seçimi..... | 41 |
| 10.2 Sıkma devri seçimi..... | 41 |
| 10.3 Kir seçimi..... | 42 |
| 10.4 Programın başlatılması | 43 |
| 10.5 Program adımları | 43 |
| 10.6 Program sonu | 44 |
| 11. Program Opsiyonları | 45 |
| 11.1 Bitiş Süresi Ayarlanması..... | 45 |
| 11.1.1 Bitiş Süresi ayarının iptal edilmesi | 46 |
| 11.2 Çocuk kilidi | 47 |
| 11.2.1 Çocuk kilidini etkinleştirmek için:..... | 47 |
| 11.2.2 Çocuk kilidini devreden çıkarmak için:..... | 47 |
| 11.3 Programın bekleme durumuna alınması | 48 |
| 11.4 Programın iptal edilmesi..... | 48 |
| 12. Ek Özellikler | 49 |
| 12.1 Sesli uyarının açılıp kapatılması | 49 |
| 12.2 Çamaşır yükleme kapağı kilidi..... | 49 |
| 12.3 Hafıza Program Ayarı..... | 50 |
| 12.3.1 Yeni bir hafıza program kaydetmek için: | 50 |
| 12.3.2 Hafıza programı seçmek için: | 50 |
| 13. Bakım ve temizlik | 51 |
| 13.1 Deterjan çekmecesinin temizlenmesi..... | 51 |
| 13.2 Yükleme kapağının temizlenmesi..... | 51 |
| 13.3 Gövde ve kontrol panelinin temizlenmesi..... | 52 |
| 13.4 Su giriş filtrelerinin temizlenmesi | 52 |
| 13.5 Pompa filtresinin temizlenmesi | 53 |
| 13.5.1 Kirlenen filtrenin temizlenmesi..... | 53 |
| 14. Sorun giderme | 55 |
| 15. Tüketici hizmetleri | 60 |

1. Genel güvenlik talimatları

1.1 Çocuk Güvenliği



UYARI!

- Sürekli gözetim altında olmayan **3** yaşından küçük çocuklar uzak tutulmalıdır.
- **8** yaş ve üstü çocuklar ile fiziksel, duyuşal veya zihinsel yetenekleri tam gelişmemiş veya tecrübe ve bilgi eksiğı bulunan kişiler, ürünün güvenli bir şekilde kullanımı ve tehlikeleri hakkında nezaret edildikleri veya eğitim verildikleri sürece ürünü kullanabilirler.
- 8 yaş altı çocukların çocukların ürüne erişimi ve ürün ile oynaması engellenmelidir.
- Temizleme ve bakım işlemleri kendilerine nezaret eden biri olmadığı sürece çocuklar tarafından gerçekleştirilmemelidir.
- Elektrikli ürünler çocuklar için tehlikelidir.
- Çocukların ürüne müdahale etmesini önlemek için çocuk kilidini kullanın.
- Ürünün bulunduğu odadan çıkarken çamaşır yükleme kapağına kapamayı unutmayın.
- Ambalaj malzemeleri çocuklar için tehlikelidir.

1.2 Ürün Güvenliđi



UYARI!

- Ürün kullanımında deđilse fişini çekin.
- Kurulum ve tamir işlemlerini her zaman Yetkili Servise yaptırın.
- Kilitli çamaşır yükleme kapađını zorla açmaya çalışmayın. Yıkama bittikten birkaç dakika sonra kapak açılabilir duruma gelecektir.
- Ürünün içinde hala su varken kesinlikle çamaşır yükleme kapađını açmayın ya da filtreyi sökmeyin. Su basması ve sıcak su yüzünden yaralanma tehlikesi ortaya çıkar.
- Su şebekesi ve gider hortumu güvenli bir biçimde sabitlenmiş ve hasarsız durumda olmalıdır.

1.3 Elektrik güvenliđi



TEHLİKE!

- Ürün arızalı ise, yetkili servis tarafından onarılmadan çalıştırılmayın.
- Bakım talimatlarında belirtilen yerler dışında; ürüne müdahale ederek iç bölgelere erişmeye çalışmayın.
- Ürünü, üzerine su püskürterek veya su dökerek kesinlikle yıkamayın!
- Şebeke kablosunun fişine ıslak ellerle kesinlikle dokunmayın!



UYARI!

1.4 Sıcak yüzey güvenliği

- Yüksek sıcaklıklarda yıkama yapılırken çamaşır yüklemeye kapağının camı çok ısınır. Bu nedenle, yıkama sırasında özellikle çocukların cama dokunmasına izin vermeyin.

1.5 Diğer

- Parlayıcı, yanıcı ve diğer benzeri kimyasalları ürün temizliği ve diğer maksatlarla kullanmayın.
- Ürünün üzerine basmayın, çıkmayın.
- Ürünün üzerine ağır nesnelere koymayın.
- Ürünün üzerine çamaşır kurutma makinesi yerleştirilecek ise yetkili servisten temin edebileceğiniz uygun bağlantı aparatı ile sabitleyin.
- Ürününüzde herhangi bir hasar oluştuğunda; fişi prizden çekin, musluğu kapatın ve ürüne müdahale etmeden yetkili servisi çağırın.
- Evcil hayvanlarınızı çamaşır makinesinden uzak tutun.

2. Çevre talimatları ve koruma

2.1 AEEE Yönetmeliğine uyum

Bu ürün, T.C. Çevre ve Şehircilik Bakanlığı tarafından yayımlanan "Atık Elektrikli ve Elektronik Eşyaların Kontrolü Yönetmeliği"nde belirtilen zararlı ve yasaklı maddeleri içermez. AEEE Yönetmeliğine uygundur.

2.2 Atık ürünün elden çıkarılması

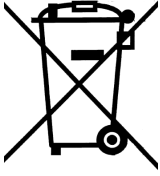

Bu ürün, geri dönüşümlü ve tekrar kullanılabilir nitelikteki yüksek kaliteli parça ve malzemelerden üretilmiştir. Bu nedenle, ürünü, hizmet ömrünün sonunda evsel veya diğer atıklarla birlikte atmayın.

Elektrikli ve elektronik cihazların geri dönüşümü için bir toplama noktasına götürün. Bu toplama noktalarını bölgenizdeki yerel yönetime sorun. Kullanılmış ürünleri geri kazanıma vererek çevrenin ve doğal kaynakların korunmasına yardımcı olun.

Ürünü atmadan önce çocukların güvenliği için elektrik fişini kesin ve çamaşır yükleme kapağının kilit mekanizmasını kırarak çalışmaz duruma getirin.

2.3 Ambalaj bilgisi

Ürünün ambalajı, Ulusal Mevzuatımız gereği geri dönüştürülebilir malzemelerden üretilmiştir. Ambalaj atığını evsel veya diğer atıklarla birlikte atmayın, yerel yetkililerin belirttiği ambalaj toplama noktalarına atın.

2.4 Enerji tasarrufu için yapılması gerekenler



DİKKAT!

- Program ve tüketim tablosu bölümündeki bilgilere uyun.
 - Çamaşır makinesi kapasitenin üzerinde yüklendiğinde, ürünün yıkama performansı düşecektir.
 - Ses ve titreşim problemleri oluşabilir.

Aşağıdaki bilgiler, ürünü, ekolojik bir şekilde ve enerji tasarrufu sağlayarak kullanmanıza yardımcı olacaktır.

- a) Ürünü, seçtiğiniz program için izin verilen en yüksek yük kapasitende çalıştırın; kapasitesinden fazla yüklemeyin. Bkz. "Program ve tüketim tablosu."
- b) Program ve tüketim tablosundaki sıcaklık tavsiyelerine uyun.
- c) Az kirli çamaşırlarınızı düşük sıcaklıklarda yıkayın.
- d) Az kirli ve az miktarda çamaşırlarınız için hızlı programları tercih edin.
- e) Çok kirli ve lekeli olmayan çamaşırlarınız için ön yıkama ve yüksek sıcaklık kullanmayın.
- f) Çamaşırlarınızı kurutma makinesinde kurutacaksanız yıkama programınız için önerilen en yüksek sıkma devrini seçin.
- g) Deterjan ambalajında tavsiye edilenden fazla deterjan kullanmayın.

3. Kullanım amacı

- a) Bu ürün evde kullanılmak üzere tasarlanmıştır.
- b) Ticari amaçlı kullanıma uygun değildir ve amacının dışında kullanılmamalıdır.
- c) Çamaşır makinesinde yıkanabilen tekstiller için uygundur.
- d) Üretici, hatalı kullanım veya taşıma nedeniyle oluşan herhangi bir zarardan dolayı sorumluluk kabul etmez.
- e) Satın almış olduğunuz ürünün kullanım ömrü 10 yıldır.
Bu, ürünün tanımlandığı şekilde çalışabilmesi için gerekli yedek parçaları bulundurma süresidir.
- f) Makinede, halı, kilim, yolluk vb. eşyaları yıkamayın.
Makinenizde kalıcı hasar meydana gelir.

4. Ürününüz

4.1 Genel görünüm

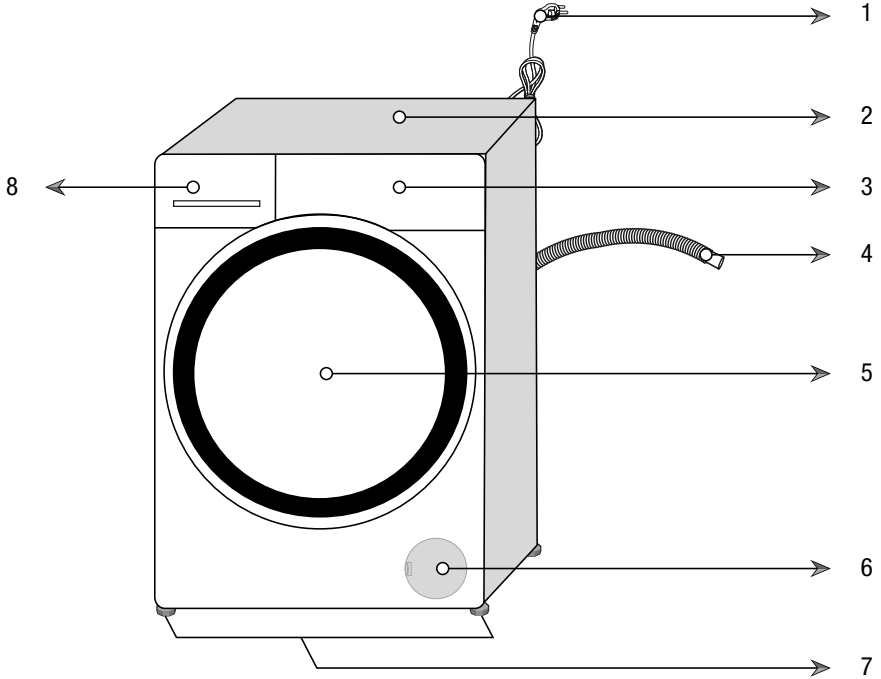

- 1- Elektrik kablosu
- 2- Üst tabla
- 3- Kontrol paneli
- 4- Su boşaltma hortumu
- 5- Çamaşır Yükleme kapağı
- 6- Filtre kapağı
- 7- Ayarlanabilir ayaklar
- 8- Deterjan çekmecesi

4.2 Teslimat Kapsamı



Elektrik kablosu

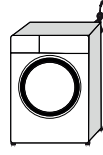

Su boşaltma hortumu

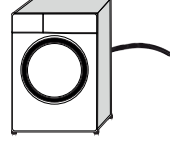

Nakliye emniyet cıvataları

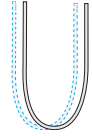

Şebeke su giriş hortumu

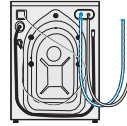

Sıvı deterjan kabı



Kullanma kılavuzu



Plastik tapa grubu

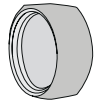

Kör tapa



- Kılavuzda yer alan şekiller şematik olup, ürünle bire bir uyum içinde olmayabilir.

4.3 Kontrol paneli

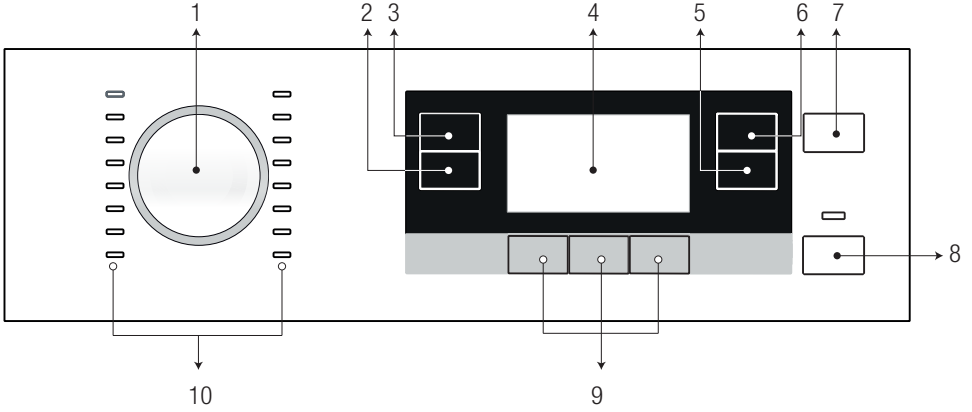

- 1 - Program seçim düğmesi
- 2 - Sıkma seviyesi ayar düğmesi
- 3 - Sıcaklık seviyesi ayar düğmesi
- 4 - Ekran
- 5 - Bitiş Süresi ayar düğmesi
- 6 - Kir Seviyesi ayar düğmesi
- 7 - Açma / Kapama düğmesi
- 8 - Başla / Bekle düğmesi
- 9 - Yardımcı Fonksiyon düğmeleri
- 10 - Program seçim Ledleri

4.4 Ekran görüntüsü

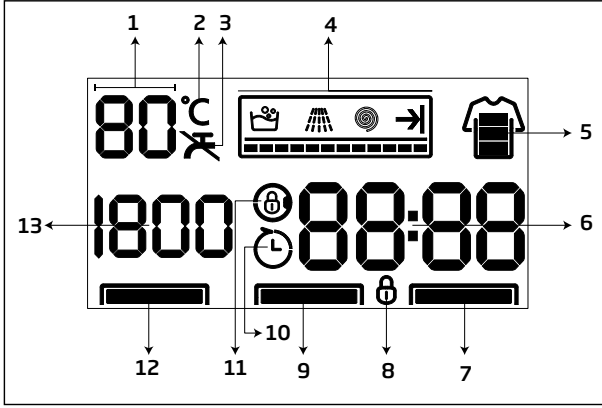

- 1 - Sıcaklık seçimi göstergesi
- 2 - Sıcaklık sembolü
- 3 - Su kesik sembolü
- 4 - Program takip göstergesi
- 5 - Kir seviyesi göstergesi
- 6 - Süre bilgi satırı
- 7 - Yardımcı fonksiyon ledi
- 8 - Çocuk kilidi devrede sembolü
- 9 - Yardımcı fonksiyon ledi
- 10 - Zaman geciktirme devrede sembolü
- 11 - Kapak kilidi devrede sembolü
- 12 - Yardımcı fonksiyon ledi
- 13 - Devir seçimi göstergesi

5. Teknik özellikler

Kanun Hükmünde Komisyon Yönetmeliği (AB) No.1061/2010 ile Uyumludur

| | |
|--|--------------------------|
| Tedarikçi adı veya ticari marka | Beko |
| Model adı | BK 8121 BT |
| Nominal kapasite (kg) | 8 |
| Enerji verim sınıfı / A+++ (En yüksek verim) ile D (En düşük verim) arası ölçekte | A+++ |
| Yıllık Enerji Tüketimi (kWh) ⁽¹⁾ | 117 |
| Tam yükte 60°C standart pamuklu programının enerji tüketimi (kWh) | 0,710 |
| Kısmi yükte 60°C standart pamuklu programının enerji tüketimi (kWh) | 0,380 |
| Kısmi yükte 40°C standart pamuklu programının enerji tüketimi (kWh) | 0,372 |
| “Kapalı” modda elektrik tüketimi (W) | 0,500 |
| “Açık bırakma” modunda elektrik tüketimi (W) | 0,700 |
| Yıllık Su Tüketimi (l) ⁽²⁾ | 9900 |
| Sıkarak kurutma verimi sınıfı / A (En yüksek verim) ile G (En düşük verim) arası ölçekte | B |
| Maksimum sıkma devri (dev/dak) | 1200 |
| Kalan nem miktarı (%) | 53 |
| Standart pamuklu programı ⁽³⁾ | Pamuklu Eko 60°C ve 40°C |
| Tam yükte 60°C standart pamuklu programının süresi (dak.) | 250 |
| Kısmi yükte 60°C standart pamuklu programının süresi (dak.) | 235 |
| Kısmi yükte 40°C standart pamuklu programının süresi (dak.) | 230 |
| Açık bırakma modunun süresi (dak.) | N/A |
| Hava kaynaklı akustik gürültü emisyonları yıkama/sıkma (dB) | 52/73 |
| Ankastre | Hayır |
| Yükseklik (cm.) | 84 |
| Genişlik (cm.) | 60 |
| Derinlik (cm.) | 60 |
| Net ağırlık (±4 kg.) | 75 |
| Tek Su giriş / Çift Su giriş | • / - |
| • Mevcut | |
| Elektrik bağlantısı (V / Hz.) | 220-240 V / 50Hz |
| Toplam akım (A) | 10 |
| Toplam güç (W) | 2000-2350 |
| Ana model kodu | 118 |

⁽¹⁾ Tam ve kısmi yükte 60°C ve 40°C pamuklu programları için 220 standart yıkama döngüsüne dayanan enerji tüketimi ve düşük enerji modlarındaki tüketim. Gerçek enerji tüketimi makinenin nasıl kullanıldığına bağlıdır.

⁽²⁾ Tam ve kısmi yükte 60°C ile 40°C pamuklu programları için 220 standart yıkama döngüsüne dayanan su tüketimi. Gerçek su tüketimi makinenin nasıl kullanıldığına bağlıdır.

⁽³⁾ Etiket ve fişte yer alan bilgiler “60°C standart pamuklu programı” ve “40°C standart pamuklu programına” yönelik olup bu programlar, normal kirli pamuklu çamaşırların temizlenmesi için uygundur ve enerji ve su tüketimi bir arada düşünüldüğünde en verimli programlardır.

Ürün kalitesini artırmak için önceden haber verilmeksizin teknik özelliklerde üretici firma tarafından değişiklik yapılabilir.

6. Kurulum

6.1 Kurulum için doğru yer



UYARI!

- Hasarlı ürünler güvenliğinizi için tehlike oluşturur.
 - Ürünü kurmadan önce üzerinde herhangi bir hasar olup olmadığını kontrol edin.
 - Ürün hasarlıysa kurulumunu yaptırmayın.



DİKKAT!

- Ürünü yeterli yük taşıma kapasitesine sahip olmayan zemin üzerine yerleştirmeyin.
 - Aksi durumda ürün veya zemin zarar görebilir.
 - Çamaşır makinesi ve Çamaşır Kurutma makinesi üst üste yerleştirildiğinde toplam ağırlıkları -dolmuş halde- yaklaşık 180 kilogramı bulur.
- Ürünü, donma riski bulunan ortamlara kurmayınız.
 - Aksi takdirde ürününüz zarar görecektir ve evinizi su basma riski oluşacaktır.



NOT

- Ürünün yerleştirileceği yerin, elektrik, temiz su ve atık su tesisatının hazırlanması müşteriye aittir. Bu hazırlıklar tamamlandıktan sonra ürünün kurulumu için yetkili servise başvurun.
- Montaj ya da temizlik işlemlerinin ardından ürünün yerleştirilmesi sırasında su giriş ve boşaltma hortumlarıyla elektrik kablosunun ezilmemesi, sıkışmaması ve kırılmamasına dikkat edin.
- Yetkili olmayan kişiler tarafından yapılan işlemler nedeniyle doğabilecek zararlardan üretici firma sorumlu tutulamaz.

- a) Ürünü sert, düz ve eğimsiz bir zemin üzerine yerleştirin.
- b) Ürünü halı ve benzeri zemin üzerine yerleştirmeyin.
- c) Ürünü mobilyalara yaslamayın, boşluk bırakarak yerleştirin.
- d) Ürünü herhangi bir platformun üzerine yerleştirmeyin.

6.2 Ambalaj takviyesinin çıkarılması



DİKKAT!

- Bu işlem için bir kişiden yardım alın.
 - Sakatlanma riski vardır.



- Ambalaj takviyesini çıkarmak için;
- a) Ürünü arkaya doğru eğin
 - b) Kurdeleden çekerek ambalaj takviyesini çıkarın.

6.3 Nakliye emniyet cıvatalarının çıkarılması



DİKKAT!

- Ürünü çalıştırmadan önce, nakliye emniyet cıvatalarını sökün.
 - Aksi takdirde ürün hasar görecektir.

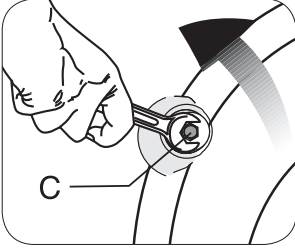

- a) Serbestçe dönene dek tüm nakliye emniyet cıvatalarını uygun bir (10 numara) anahtarla gevşetin (C).

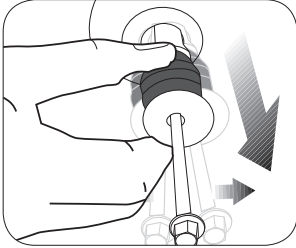

- b) Hafifçe döndürerek nakliye emniyet cıvatalarını sökün.

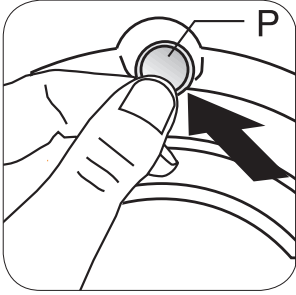

- c) Cıvataları söktükten sonra delikleri, kullanma kılavuzu poşetindeki tapalar ile kapatın. (P)



NOT

- Ürünün başka bir yere taşınması gerektiğinde, tekrar kullanmak için, nakliye emniyet cıvatalarını saklayın.
- Ürünü taşımadan önce, nakliye emniyet cıvatalarını, sökme işleminin tersini uygulayarak takın.

6.4 Su şebekesine bağlanması



DİKKAT!

- Ürünün çalışması için gerekli su basıncı 1-10 bar (0,1-1 MPa) arasındadır. (Tam açılmış musluktan 1 dakikada 10 - 80 litre su akması gereklidir.)
 - Su basıncı daha yüksekse bir basınç düşürme valfi takın.
- Yeni üründe eski ya da kullanılmış su girişi hortumlarını kullanmayın.
 - Çamaşırlarınızda leke kalabilir.
- Ürününüzün soğuk su girişini sıcak su musluğuna bağlamayın.
 - Çamaşırlarınız hasar görebilir ya da ürün koruma durumuna geçerek çalışmayabilir.

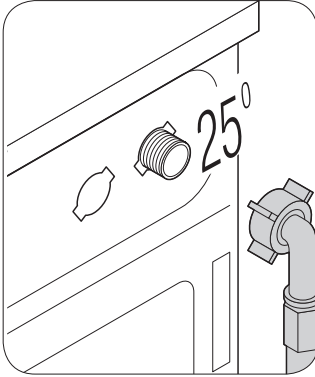

- a) Ürünle birlikte verilen şebeke suyu giriş hortumunun düz ucunu soğuk su musluğuna, kıvrık olan diğer ucunu, şekilde görüldüğü gibi ürünün arkasındaki su girişine bağlayın.

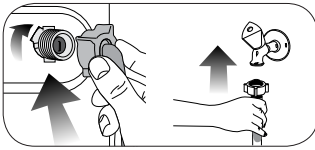

- b) Hortumun somunlarını elle iyice sıkın. Somunları sıkarken kesinlikle yardımcı alet kullanmayın.
- c) Hortum bağlantısı yapıldıktan sonra muslukları sonuna kadar açarak, bağlantı yerlerinden su sızıntısı olup olmadığını kontrol edin. Bir sızıntı durumunda, musluğu kapayıp somunu sökün. Contayı kontrol ederek somunu tekrar dikkatli bir şekilde sıkın. Musluğu açarak kontrolleri tekrar edin.
- d) Ürünü kullanmadığınız zamanlarda muslukları kapalı tutun.

6.5 Su boşaltma hortumunun gidere bağlanması



DİKKAT !

- Su boşaltma hortumunun ucunu, kirli su boşaltma giderine, lavaboya ya da küvete takın.
- Boşaltılan suyla temas etmeyin. Sıcak olma ihtimali nedeniyle haşlanma riski vardır.
- Su boşaltma hortumunun ucunu, yerinden çıkma riskine karşı iyice sabitleyin.

- a) Su boşaltma hortumunu en az 40, en çok 100 cm yüksekliğe takın.
- b) Su boşaltma hortumu zemin seviyesinde veya yere yakın (40 cm altında) yerleştirilirse ürününüz sürekli su alıp boşaltma yapacağından hata verebilir.
- c) Su boşaltma hortumu zemin seviyesinden 100 cm den yukarı yerleştirilirse ürününüz su boşaltması yapamayacağından, ürün içerisinde su kalır ve hata verir. Bu nedenlerle, şekilde tarif edilen yüksekliklere uyun.

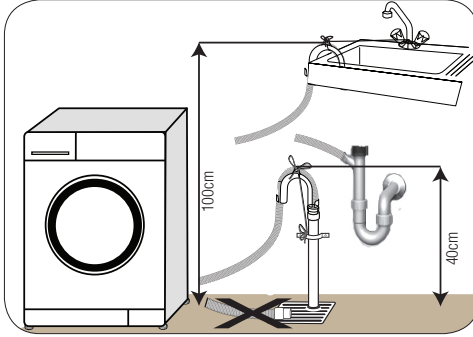

- d) Pis suyun tekrar ürünün içine dolmaması ve rahat boşaltabilmesi için hortumun ucunu pis suya daldırmayın veya gidere 15 cm'den fazla sokmayın. Uzun kalıyorsa keserek kısaltın.
- e) Hortumun ucunun bükülmemesine, üzerine basılmamasına ve hortumun giderle ürün arasında katlanmamasına dikkat edin.
- f) Hortum boyu kısa kalırsa, temin edeceğiniz orijinal uzatma hortumunu ekleyerek kullanın. Hortumun toplam boyu 3,2 m'den uzun olmamalıdır. Aksi takdirde ürününüz sürekli su alıp boşaltma yapacağından hata verebilir.

6.6 Ayakların ayarlanması



DİKKAT !

- Ayak ayarlarını ürünün kullanılacağı yerde teraziye gelecek şekilde yapın.
 - Ayakları ayarlayarak dengeyi sağlayın.
 - Ürünü üst çapraz köşelerden bastırarak boşluk olmadığını kontrol edin.
 - Aksi takdirde, ürün yerinden hareket edebilir, çarpma, ses ve titreşim problemlerine yol açabilir.
- Kilit somunlarını gevşetmek için herhangi bir alet kullanmayın. Aksi takdirde somunlar zarar görür.

- a) Ayakların üzerindeki kilit somunlarını elle gevşetin.
- b) Ürün düz ve dengeli bir şekilde durana kadar ayakları ayarlayın.
- c) Tüm kilit somunlarını yeniden elle sıkın.

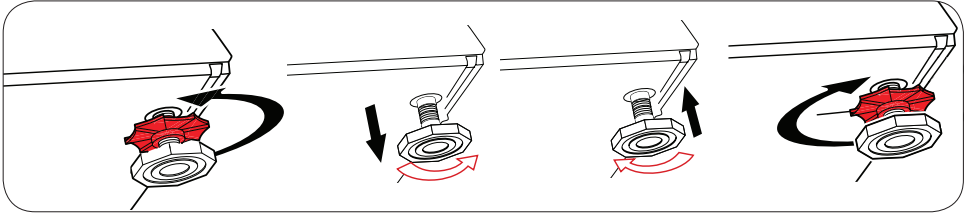

6.7 Elektrik bağlantısı



TEHLİKE!

- Hasar görmüş elektrik kabloları Yetkili Servis tarafından değiştirilmelidir.

a) Ürünü, 16 amperlik bir sigorta tarafından korunan topraklı bir prize bağlayın.



NOT

- Ürünün, yerel yönetmeliklere uygun topraklama yapılmadan kullanılması halinde ortaya çıkacak zararlardan firmamız sorumlu olmayacaktır.
- Evinizdeki sigortanın akım değeri 16 amperden az ise ehliyetli bir elektrikçiye 16 amperlik bir sigorta bağlatın.
- Uzatma kabloları ya da çoklu prizlerle bağlantı yapmayın.

b) Bağlantı, ulusal yönetmeliklerle uyumlu olmalıdır.

c) Elektrik kablosunun fişi kurulumdan sonra kolay erişilebilir olmalıdır.

d) Teknik özellikler (5.) bölümünde belirtilen voltaj, şebeke voltajınıza eş değer olmalıdır.

7. İlk alıřtırma

7.1 Kazan Temizliđi



- Kazan Temizliđini, kesinlikle amařsız olarak ve rn bořken uygulayın.



- a) Kazan Temizleme programını kullanın.
- b) Yetkili servislerden temin edilecek, zel amařır makinesi kazan temizleme kimyasalı ambalajında belirtilen sıcaklıđa ayarlayın.

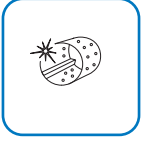

- c) Programı bařlatmadan nce ana yıkama deterjan gzne zel kazan temizleme kimyasalından bir pořet, (zel kimyasal temin edilemezse 1 ay bardađı (maks. 100 gr) amařır makinelerinde kullanılan toz kire nleyici) koyun. Kire nleyici tablet halinde ise, ana yıkama gzne bir adet tablet koyun.
- d) Programı bařlatın.
- e) Program bittikten sonra krđn iini temiz bir bezle kurulayın.





































- Kazan Temizliđini, 2 ayda bir tekrar edin.

8. Yıkamaya hazırlık

8.1 Çamaşırların ayrılması

- a) Çamaşırları kumaş cinsi, renk, kirlilik derecesi ve izin verilen su sıcaklığına göre ayırın.
- a) Giysi etiketindeki talimatlara uyun.
- a) Renklerle beyazları birlikte yıkamayın. Yeni ve koyu renkli pamuklu giysiler çok boya verebilir.

| ÇAMAŞIR YIKAMA SEMBOLLERİ | | | | | | | | | | |
|--|---------------------------------------|---|---|---|---|---|---|---|---|---|
|  | Çamaşır makinesinde yıkama sembolleri |  |  |  |  |  | | | | |
| | | Normal yıkama | Ütü istemez | Hassas- narin yıkama | Elde yıkama | Yıkamaz | Sıklamaz | | | |
| YIKAMA | Su dereceleri | Maksimum | 95°C | 70°C | 60°C | 50°C | 40°C | 30°C | | |
| | | Sembol(ler) | ••• | •• | •• | ••• | •• | • | | |
|  | Kurutma sembolleri |  |  |  |  |  |  | | | |
| | | Kurutucuda kurutulabilir | Ütü istemez | Hassas / narin kurutma | Kurutucuda kurutulmaz | Kurutma yapılmaz | Kuru temizleme yapılmaz | | | |
| KURUTMA | Kurutma ayarları |  |  |  |  |  |  |  |  |  |
| | | Herhangi bir sıcaklıkta | Yüksek sıcaklıkta | Orta sıcaklıkta | Düşük sıcaklıkta | Isı olmadan | Asarak kurutun | Sererek kurutun | Islak asarak kurutun | Gölgede sererek kurutun |
|  | Ütü |  |  |  |  |  | | | | |
| | | Kuru veya buharlı | Yüksek sıcaklıkta ütülenir | Orta sıcaklıkta ütülenir | Düşük sıcaklıkta ütülenir | Ütülenmez | Buharsız ütülenir | | | |
| | Maksimum ısı | 200 °C | 150 °C | 110 °C | | | | | | |
|  | AĞARTICI |  |  |  |  |  | | | | |
| | | Bütün ağartıcılar kullanılır | Çamaşır suyu kullanılabilir | Ağartıcı kullanılmaz | Sadece kloruz ağartıcılar kullanılabilir | | | | | |

8.2 Yıkanacak giysilerin hazırlanması

- a) Destek teli, kemer tokası veya metal düğme gibi metal parçalar çıkarın ya da bu tür çamaşırları çamaşır torbası veya bir yastık kılıfına koyarak yıkayın.
- b) Ceplerdeki bozuk para, kalem, ataç gibi tüm cisimleri çıkarın ve mümkünse, cepleri ters çevirip yıkayın.
- c) Çocuk çorapları ve naylon çoraplar gibi küçük boyuttaki çamaşırları, çamaşır torbası veya yastık kılıfına koyun.
- d) Fermuarları kapayın, düğmeleri ilikleyin.
- e) Elde yıkanabilir yada diğer özel etiketli ürünleri yalnızca uygun programlarda yıkayın.
- f) Zorlu lekelerle yıkama öncesinde uygun şekilde ön işlem uygulanarak müdahale edin.
- g) Pantolonları ve narin çamaşırları ters yüz ederek yıkayın.
- h) Un, kireç tozu, süt tozu vb. maddelere yoğun olarak maruz kalan çamaşırları, ürüne yerleştirmeden önce, iyice silkeleyin.

8.3 Çamaşır yükleme ve çıkartma

- a) Çamaşır yükleme kapağını açın.
- b) Çamaşırları ürüne çok sıkı biçimde yerleştirmeyin.
- c) Çamaşır yükleme kapağını, kilitlenme sesini duyana kadar iterek kapayın.
- d) Giysilerin kapağa sıkışmamasına dikkat edin. Çamaşır yükleme kapağı, program başladıktan sonra kilitlenir.
- e) Program bittikten belli bir süre sonra kapak kilidi açılır.

8.4 Deterjan kullanımı

8.4.1 Deterjan çekmecesini

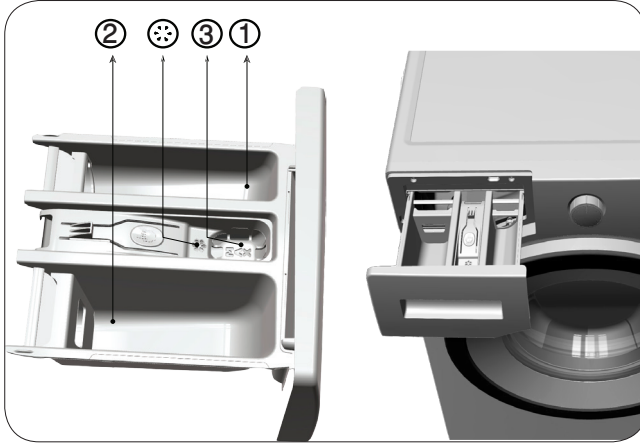

Deterjan çekmecesini üç bölmeden oluşur:

- (1) ön yıkama için
- (2) ana yıkama için
- (3) yumuşatıcı için
- (⊗) ayrıca yumuşatıcı bölümünde sifon parçası bulunur.

8.4.2 Deterjan, yumuşatıcı ve diğer temizleme maddeleri

- a) Yıkama programını başlatmadan önce deterjan ve yumuşatıcı ekleyin.
- b) Ön yıkamasız program kullanıyorsanız, ön yıkama gözüne deterjan koymayın.
- c) Deterjan torbası ya da dozaj topu kullanıyorsanız ön yıkamalı bir program seçmeyin. Deterjan torbası ya da dozaj topunu, doğrudan ürünün içindeki çamaşırların arasına yerleştirin.
- d) Yıkama programı çalışırken, deterjan çekmecesini açık bırakmayın!

8.4.3 Deterjan seçimi



DİKKAT!

- Sabun tozu kullanmayın.
- Sadece çamaşır makineleri için, özel olarak üretilmiş deterjanları kullanın.



NOT

- Kullanılacak deterjan türü, kumaş cinsine ve rengine bağlıdır.

- a) Renkli ve beyaz çamaşırlar için ayrı deterjanlar kullanın.
- b) Hassas çamaşırlarınızı, yalnızca hassas çamaşırlar için kullanılan özel deterjanlarla (sıvı deterjan, yün şampuanı vb.) yıkayın.
- c) Koyu renkli çamaşır ve yorganları yıkarken sıvı deterjan kullanmanız önerilir.
- d) Yünlüleri, yalnızca yünlüler için kullanılan özel bir deterjanla yıkayın.

8.4.4 Deterjan miktarının ayarlanması

- a) Kullanılacak çamaşır deterjanı miktarı, çamaşır miktarına, kirlilik derecesine ve suyun sertliğine bağlıdır.
- b) Aşırı köpük ve iyi durulamama sorunlarını engellemek için, deterjan paketinin üzerindeki tavsiye edilen dozaj değerlerini aşmayın.
- c) Az miktarda ya da az kirli çamaşırlar için daha az deterjan kullanın.

8.4.5 Sıvı ve Jel deterjan kullanımı

- a) Sıvı deterjan kabını ana yıkama gözüne yerleştirin.
- b) Sıvı deterjan akışkanlığını kaybetmişse, deterjan kabına koymadan önce suyla seyreltin.
- b) Jel deterjan kullanılacak ise programı başlatmadan önce deterjanı bu kaba doldurun.

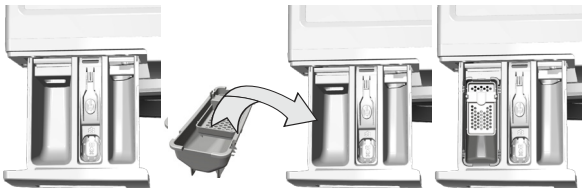

8.4.6 Tablet ve Kapsüllü Sıvı deterjan kullanımı

- a) Tablet kapsüllü sıvı tablet şeklindeyse yıkama öncesinde doğrudan kazanın içine koyun.
- b) Tablet deterjanları ana yıkama gözüne veya yıkama öncesinde doğrudan kazanın içine koyun.

8.4.7 Yumuşatıcı kullanımı

- a) Yumuşatıcıyı, deterjan çekmecesinin yumuşatıcı gözüne koyun.
- b) Yumuşatıcı gözündeki (> max <) seviye işaretini aşmayın.
- c) Yumuşatıcı akışkanlığını kaybetmişse, yumuşatıcı gözüne koymadan önce suyla seyreltin.



- Çamaşırları yumuşatma amacıyla, çamaşır makineleri için üretilen yumuşatıcılar haricinde sıvı deterjan veya temizleyici özellikli başka maddeler kullanmayın.

UYARI!

8.4.8 Kola kullanımı

- a) Sıvı veya toz kolayı, yumuşatıcı gözüne koyun, durulama programını çalıştırın.
- b) Aynı anda yumuşatıcı ve kola kullanmayın.
- c) Kola kullandıktan sonra, ilk çalıştırma bölümünde yer alan kazan temizliğini uygulayın.

8.4.9 Kireç çözücü kullanımı

- a) Gerektiğinde, sadece çamaşır makineleri için üretilmiş kireç çözücü kullanın.

8.4.10 Çamaşır suyu ve ağartıcı kullanımı

- a) Ön yıkamalı bir program seçin. Çamaşır suyunu veya ağartıcıyı ön yıkamanın başlangıcında su alırken, ön yıkama gözüne ekleyin.
- b) Çamaşır suyuyla deterjanı karıştırarak kullanmayın.
- c) Çamaşır suyu, deri tahrişine neden olacağı için az miktarda (50 ml) kullanın ve çamaşırları iyi bir şekilde durulayın.
- d) Çamaşır suyunu doğrudan çamaşırların üzerine dökmeyin.
- e) Renkli çamaşırlarda çamaşır suyu kullanmayın.
- f) Oksijen bazlı ağartıcı kullanırken düşük sıcaklıkta yıkayan bir program seçin.
- g) Oksijen bazlı ağartıcı, deterjanla birlikte kullanılabilir.

9. Programlar ve Yardımcı Fonksiyonlar

9.1 Program seçimi



NOT

- Programlar, kumaş cinsine uygun en yüksek sıkma devriyle sınırlandırılmıştır.
- Kullanacağınız programı seçerken daima kumaş cinsi, renk, kirlilik derecesi ve izin verilen su sıcaklığını dikkate alın.
- Her zaman uygun olan en düşük sıcaklığı seçin. Daha yüksek sıcaklık, daha yüksek elektrik tüketimi anlamına gelir.

a) Program Seçim düğmesini kullanarak istediğiniz programı seçin.

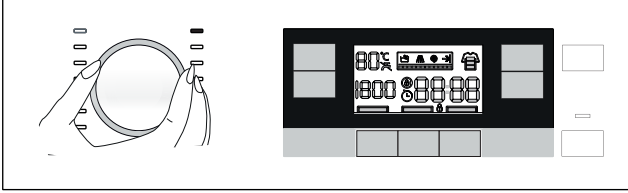

NOT

- Program seçimi sırasında 10 dakika içinde herhangi bir program başlatılmazsa veya herhangi bir düğmeye basılmazsa ürün kendiliğinden kapanır. Ekran ve tüm göstergeler söner.
- Açma / Kapama düğmesine basarsanız, varsayılan olarak seçili olan programın bilgileri görüntülenir.

9.2 Programlar



NOT

- Çamaşırların cinsini ve yıkama önerilerini giysi etiketlerinden öğrenebilirsiniz.

• Pamuklu Ekonomik



Normal kirli, dayanıklı pamuklu ve keten çamaşırlarınızı yıkamak için kullanın. Bu program, diğer tüm yıkama programlarına göre daha uzun sürede yıkamasına rağmen yüksek enerji ve su tasarrufu sağlar. Gerçek su sıcaklığı, belirtilen yıkama sıcaklığından farklı olabilir. Daha az miktarlarda çamaşır yıkarken (örn.kapasite veya daha az) program aşamalarındaki süreler otomatik olarak kısalmalıdır. Bu durumda enerji ve su tüketimi daha da azalarak daha ekonomik bir yıkama yapılır. Bu program, kalan süre göstergesine sahip belli modellerde bulunmaktadır.



NOT

- Isıtılan suyun gerçek sıcaklığı, belirtilen yıkama sıcaklığından farklı olabilir.

• Pamuklu



Dayanıklı pamuklu çamaşırlarınızı (çarşaf, nevresim takımı, havlu, bornoz, iç çamaşırı vb.) bu programda yıkayabilirsiniz. Kir seviyesi çok kirliden az kirli seviyesine doğru düşürüldüğünde program süresi kademeli olarak kısalmalıdır ancak yoğun yıkama hareketi ile yüksek yıkama performansı sağlanır. Kir seviyesinin çok kirli seçildiği durumda ise yıkama süresi uzar ve üstün yıkama ve durulama performansı sağlanır.

• Sentetik



Sentetik çamaşırlarınızı (gömlükler, bluzlar, sentetik/pamuklu karışımları vb.) bu programda yıkayabilirsiniz. Kir seviyesi orta kirliden az kirli seviyesine doğru düşürüldüğünde program süresi oldukça kısalmalıdır ve optimize edilmiş algoritma sayesinde yüksek performansta yıkama sağlanır. Kir seviyesinin orta kirli seçildiği durumda üstün yıkama ve durulama performansı sağlanır.

• Yünlü



Yünlü çamaşırlarınızı yıkamak için kullanın. Çamaşırınızın etiketine uygun sıcaklığı seçin. Yünlüler için uygun bir deterjan kullanın.



APPAREL CARE

Bu makinenin yün yıkama programı, giysi üzerindeki etiketteki talimat ve bu çamaşır makinesi üreticisi tarafından verilen talimatlara uygun olarak yıkanması koşuluyla, makinede yıkanabilir yünlü ürünlerin yıkanması için The Woolmark Company tarafından onaylanmıştır. M13985 Woolmark ticari markası Birleşik Krallık, İrlanda, Hong Kong ve Hindistan'da bir kalite onay (certification trade mark) ticari markasıdır.

• Bebek+



Yüksek sıcaklıkta yoğun yıkama ile anti alerjik ve hijyen istenen (bebek kıyafetleri, çarşaf, nevresim, iç çamaşırı, v.b. pamuklu) çamaşırlarınız için kullanabileceğiniz uzun süreli bir programdır. Daha uzun ısıtma süresi ve ilave bir durulama sayesinde yüksek hijyen sağlar.

- Program 20°C sıcaklık opsiyonu seçiliyken, "VDE" enstitüsü tarafından test edilmiş; bakteri ve mantarları uzaklaştırma etkinliği açısından onaylanmıştır.
- Program 60°C sıcaklık opsiyonu seçiliyken, İngiltere "The British Allergy Foundation" (Allergy UK) kuruluşu tarafından test edilmiş; bakteri ve mantarların haricinde allerjenleri de uzaklaştırma etkinliği açısından onaylanmıştır.

• Koyu Renkliler/ Kot



Bu programı koyu renkli veya renginin solmasını istemediğiniz pamuklu ve sentetik çamaşırlarınızı ve kot giysilerinizi yıkamak için kullanabilirsiniz. Düşük sıcaklıkta olmasına rağmen yüksek mekanik hareket ile yüksek performansta yıkama yapılmaktadır. Kir seviyesi az kirli seçildiğinde çok kısa sürede iyi yıkama sağlanır. Koyu renkliler için sıvı deterjan veya yün şampuanı kullanılması önerilmektedir. Yünlü vb. içerikli narin giysilerinizi yıkamayınız.

• Sıkma+Pompa



Ürünün içindeki suyu tahliye etmek için kullanın.

• Durulama

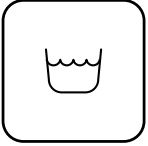

Durulamayı ya da kolalamayı ayrı yapmak istediğinizde kullanın.

• Gömlek



Bu program, pamuklu, sentetik ve sentetik karışumlu gömlekleri bir arada yıkamak için kullanılır. Kir seviyesi az kirli seçildiğinde Ön işlem algoritması çalışır.

• Ön işlem kimyasalını giysilerinize ya direkt uygulayın ya da ana yıkama gözünden su alınmaya başladığında deterjan ile birlikte ekleyin. Böylece çok daha kısa sürede, normal yıkama ile aynı etkinlikte yıkama elde edilir. Gömleklerinizin ömrü uzar.

• Narin



Pamuklu/sentetik karışım triko, penye gibi narin giysilerinizi bu programda yıkayabilirsiniz. Hassas yıkama hareketi ile yıkar. Renginin korunmasını istediğiniz giysilerinizi 20 derece ya da soğuk opsiyonunu seçerek yıkayınız.

• Ekspres/Ekspres 14

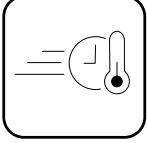

Bu programı, az kirli ve lekesiz pamuklu giysileri kısa sürede yıkamak için kullanabilirsiniz. Az kirli seçildiğinde program süresi 14 dakikaya kadar kısaltılabilir. Az kirli seçildiğinde maksimum 2 (iki) kg çamaşır yıkanmalıdır.

• Kazan Temizleme



DİKKAT!

- Bu, Çamaşır yıkama programı değildir. Makine bakım programıdır.
- Bu program, makinenin içinde herhangi bir şey varken çalıştırmayın. Çalıştırmayı denediğinizde makine otomatik olarak içeride yük olduğunu algılar ve programı sonlandırır.

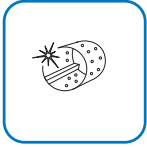

Kazanın temizlenmesi ve gerekli hijyenin sağlanması için belli bir sıklıkta (1-2 ayda bir) çalıştırın. Programı, kesinlikle çamaşırsız olarak ve makine boşken çalıştırın. Daha verimli bir sonuç elde etmek için, "2" no'lu deterjan gözüne çamaşır makinelerine uygun toz kireç çözücü koyun. Program sona erdikten sonra yükleme kapağını aralık bırakarak makinenin içinin kurumasını sağlayın.

• Leke Programı



Makinenizde farklı tipte lekelerin en etkin şekilde temizlenmesini sağlayan özel bir leke programı bulunmaktadır. Bu programda renk vermeyen dayanıklı pamuklu çamaşırlarınızı yıkayın, hassas ve renk verebilecek giysi ve çamaşırları kesinlikle yıkamayın. Yıkama yapmadan önce çamaşırın giysi etiketini mutlaka kontrol ediniz (Yüksek sıcaklıkta ve uzun süre yıkamaya elverişli pamuklu gömlek, pantolon, şort, tişört; bebek çamaşırları, pijama, yemek önlüğü, masa örtüsü, çarşaf, nevresim, yastık kılıfı, banyo-plaj havlusu, yemek havlusu; çorap, pamuklu iç çamaşırı vb. giysiler önerilir) Otomatik leke programında kir seviyesi seçimine göre değişen üç farklı grupta toplanmış 24 adet leke tipi için yıkama yapabilirsiniz. Seçilen kir seviyesine göre belirlenmiş leke gruplarını aşağıda görebilirsiniz. Seçilen kir seviyesine bağlı olarak suda bastırma süresi, yıkama ritmi, yıkama ve durulama süresi değiştirilmiş özel bir program çalıştırılır.

Kir seviyesine bağlı leke gruplarını aşağıda bulabilirsiniz:

| | |
|------------------|--------------|
| Çok Kirli Seçimi | Ter |
| | Yaka Kiri |
| | Yemek |
| | Mayonez |
| | Salata Sosu |
| | Makyaj |
| | Makine yağı |
| | Bebek Maması |

| | |
|-------------------|----------|
| Orta Kirli Seçimi | Kan |
| | Çikolata |
| | Puding |
| | Çimen |
| | Çamur |
| | Yumurta |
| | Tereyağı |
| | Köri |

| | |
|-----------------|---------------|
| Az Kirli Seçimi | Çay |
| | Kahve |
| | Meyve Suyu |
| | Ketçap |
| | Kırmızı Şarap |
| | Kola |
| | Reçel |
| | Kömür |

- Leke programını seçin.
- Temizlenmesini istediğiniz lekeyi, yukarıda ait olduğu gruptan bularak ilgili kir seviyesini, Kir Seviyesi Ayar Düğmesine basarak seçin. Ayrıntılı bilgi için Program ayarları bölümüne bakınız.
- Çamaşırın giysi etiketini dikkatlice okuyarak uygun sıcaklık ve devir seçimi yaptığınızdan emin olun.

• Perde



NOT

- Bu programda perdeler için üretilen özel deterjanları kullanmanız önerilir.
- Delikli yapıları nedeniyle çok köpürdüğünden tülleri, ana yıkama gözüne az miktarda deterjan koyarak yıkayın. Ön yıkama gözüne deterjan koymayın.



Tül ve perdelerinizi yıkamak için bu programı kullanabilirsiniz. Tül, delikli yapısı nedeni ile çok köpürdüğü için ana yıkama gözüne az miktarda deterjan koyun. Programdaki özel sıkma profili sayesinde tül ve perdelerin daha az kırışması sağlanır. Perdelerinizin hasar görmemesi adına belirtilen kapasitenin üzerinde perde yıkamayın.

• Yorgan



NOT

- Makinede, yorgan dışındaki halı, kilim, yolluk vb. eşyaları yıkamayın. Makinenizde kalıcı hasar meydana gelir.
- 1 adet çift kişilik elyaf yorgandan (200x200 cm) fazlasını yüklemeyin. Pamuklu malzeme içeren yorgan, yastık vb. eşyalarınızı yıkamayın.

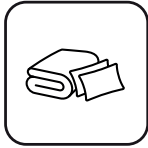

Makinede yıkanabilir etiketi olan elyaf yorganlarınızı yıkamak için kullanın. Makineye ve yorgana zarar vermemek için yorganı doğru yüklediğinizi kontrol edin. Makineye yüklemeyen önce yorganın üzerindeki nevresimi çıkarın. Yorganı ikiye katlandıktan sonra makineye yükleyin. Yorganın makine içinde körükle mümkün olduğu kadar temas etmeyecek şekilde yerleştirilmesine dikkat edin.

• Soğuk Yıkama



Normal kirli ve dayanıklı pamuklu/sentetik çamaşırlarınızı yıkamak için kullanın. Yoğun yıkama hareketi ve çift püskürtmeli jet sistemi sayesinde iyi yıkama etkinliği sağlanır.

9.3 Program tablosu

| TR | | | | | | | | |
|--------------------------------|------|----------------|------------------|-----------------------|--------------|-----------|----------|---------------------------------|
| Program | | Azami yük (kg) | Su tüketimi (lt) | Enerji Tüketimi (kWh) | Max Devir*** | Ön Yıkama | İlave Su | Seçilebilir Sıcaklık Aralığı °C |
| Pamuklu Ekonomik | 60** | 8 | 50,2 | 0,71 | 1200 | | | 60-Soğuk |
| | 60** | 4 | 41,1 | 0,38 | 1200 | | | 60-Soğuk |
| | 40** | 4 | 41,1 | 0,37 | 1200 | | | 60-Soğuk |
| Pamuklu | 90 | 8 | 95 | 2,25 | 1200 | • | • | Soğuk - 90 |
| | 60 | 8 | 93 | 1,45 | 1200 | • | • | Soğuk - 90 |
| | 40 | 8 | 90 | 0,90 | 1200 | • | • | Soğuk - 90 |
| Sentetik | 60 | 4 | 74 | 1,50 | 1200 | • | • | Soğuk - 60 |
| | 40 | 4 | 70 | 0,85 | 1200 | • | • | Soğuk - 60 |
| Gömlek | 60 | 4 | 70 | 1,40 | 800 | • | | Soğuk - 60 |
| Koyu Renkliler / Kot | 40 | 4 | 82 | 0,90 | 1200 | • | * | Soğuk - 40 |
| Ekspres / Ekspres 14 | 90 | 8 | 60 | 1,80 | 1200 | | | Soğuk - 90 |
| | 60 | 8 | 60 | 1,00 | 1200 | | | Soğuk - 90 |
| | 30 | 8 | 58 | 0,20 | 1200 | | | Soğuk - 90 |
| Ekspres / Ekspres 14+Aaz Kirlı | 30 | 2 | 35 | 0,15 | 1200 | | | Soğuk - 90 |
| Perde | 40 | 2 | 92 | 0,75 | 800 | • | | Soğuk - 40 |
| Kazan Temizleme | 70 | - | 60 | 2,00 | 600 | | | 70 |
| Soğuk yıkama | 30 | 4 | 50 | 0,30 | 1200 | | | Soğuk - 30 |
| Yorgan | 60 | - | 80 | 1,60 | 1000 | | • | Soğuk - 60 |
| Leke | 90 | 8 | 66 | 2,15 | 1200 | | | 40-90 |
| Yünlü | 40 | 2 | 50 | 0,45 | 1200 | | • | Soğuk - 40 |
| Narin | 40 | 4 | 50 | 0,55 | 1200 | | | Soğuk - 40 |
| Bebek+ | 90 | 8 | 115 | 2,30 | 1200 | | | 20-90 |

• : Seçilebilir.

* : Otomatik olarak seçilir, iptal edilemez.

** : Enerji Etiketı programı (EN 60456 Ed.3)

*** : Ürünün maksimum sıkma devri daha düşükse, maksimum sıkma devrinden daha yüksek bir deęer seçilemez.

- : Maksimum yük için program açıklamasına bakın.

** "Pamuklu Ekonomik 40°C" ve "Pamuklu Ekonomik 60°C"



standart programlardır. Bu programlar "40°C pamuklu standart program" ve "60°C pamuklu standart program" olarak bilinmekte olup pano üzerinde   sembolleri ile gösterilir.



NOT

- Su ve enerji tüketimi; su basıncı, sertliği ve sıcaklığına, çevre sıcaklığına, çamaşır cinsi ve miktarına, yardımcı fonksiyon seçimine, sıkma devrine ve şebeke voltajındaki değişimlere bağlı olarak program tablosundan farklılık gösterebilir.
- Seçtiğiniz programın yıkama süresini ürünün ekranında görebilirsiniz. Ekranda görünen süreyle gerçekleşen yıkama süresi arasında küçük farkların olması normaldir.
- Yardımcı fonksiyon seçim modları üretici firma tarafından değiştirilebilir. Mevcut seçim modları kaldırılabilir veya yeni seçim modları eklenebilir.
- "Üretici firma, tabloda yer alan programlarda ve yardımcı fonksiyonlarda değişiklikler yapma hakkına sahiptir. Bu değişiklikler ürünün performansında bir değişikliğe sebep olmaz, ancak program aşamaları ve süreleri değişebilir."

Sentetik programları için belirleyici değerler

| | Yük (kg) | Su Tüketimi (l) | Enerji Tüketimi (kW/sa) | Program Süresi (dak.) | Kalan Nem Miktarı (%) * | Kalan Nem Miktarı (%) * |
|-------------|----------|-----------------|-------------------------|-----------------------|-------------------------|-------------------------|
| | | | | | ≤ 1000 Devir | > 1000 Devir |
| Sentetik 60 | 4 | 74 | 1.50 | 105'/135' | 45 | 40 |
| Sentetik 40 | 4 | 70 | 0.85 | 105'/135' | 45 | 40 |

* Kalan nem içeriği değerleri, seçilen devir hızına göre farklılık gösterebilir.

9.4 Yardımcı fonksiyon seçimi



NOT

- Ayarladığınız programla birlikte seçilmesine izin verilmeyen bir yardımcı fonksiyon seçilmeye çalışıldığında, ilgili yardımcı fonksiyonun Led'i yanıp sönmez, sadece sesli uyarı verir. Seçilmesine izin verilen yardımcı fonksiyonun çerçevesi yanık olur.
- Ürünü çalıştırmadan önce ilk seçilen yardımcı fonksiyonla uyumsuz bir yardımcı fonksiyon seçilirse, ilk seçilen fonksiyon iptal olur ve son seçilen yardımcı fonksiyon seçili kalır.
- Programa uygun olmayan yardımcı fonksiyon seçilemez. (Bkz. "Program ve tüketim tablosu")
- Bazı programların mutlaka birlikte çalışması gereken yardımcı fonksiyonlar vardır. Bunlar iptal edilemez. Yardımcı fonksiyonun çerçevesi yanmaz, sadece iç alan yanar.

- a) Programı başlatmadan önce istediğiniz yardımcı fonksiyonları seçin.
- b) Seçilen yardımcı fonksiyonun gösterge LED'i yanar.

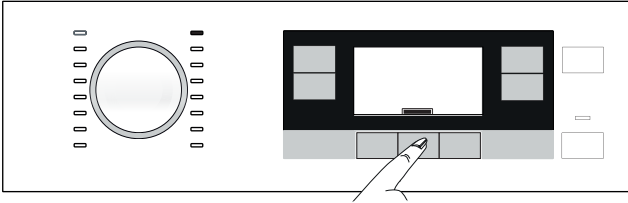

NOT

- Yıkama başladıktan sonra çalışmakta olan programa uygun yardımcı fonksiyonları seçebilir veya iptal edebilirsiniz. Yıkama sırasında yardımcı fonksiyonun seçilemeyeceği bir aşamaya gelmişse, sesli uyarı verir.

9.5 Yardımcı Fonksiyonlar

• Ön Yıkama

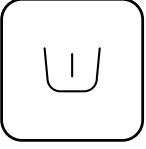

Ön Yıkama yalnızca çok kirli çamaşırlar için gereklidir. Ön Yıkama kullanmadığınız takdirde enerji, su, deterjan ve zaman tasarrufu sağlarsınız.

• İlave Su



Bu fonksiyon, Pamuklu, Sentetik, Narin ve Yünlü programlarında çamaşırlarınızı, bol suyla yıkama ve durulamaya olanak sağlar. Bu fonksiyonu kolayca kırısan çamaşırlar için kullanın.

10. Program Ayarları

10.1 Sıcaklık seçimi

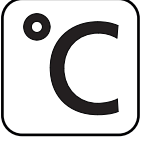

- Yeni bir program seçildiğinde, sıcaklık göstergesinde seçilen programın tavsiye edilen sıcaklığı görünür.
- Sıcaklığı azaltmak için, Sıcaklık Ayar düğmesine basın. Sıcaklık kademelerle azalır.
- “Soğuk” seçilebilirliğine geldikten sonra tekrar basıldığında başa döner ve programa göre seçilebilecek en yüksek sıcaklık gelir.

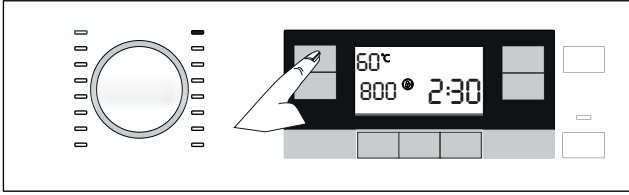

10.2 Sıkma devri seçimi



- Yeni bir program seçildiğinde, sıkma devri göstergesinde seçilen programın tavsiye edilen sıkma devri görünür.
- Sıkma devrini azaltmak için, Sıkma Devri Ayar düğmesine basın. Sıkma devri kademelerle azalır.
- Tekrar basıldığında programın müade ettiği maksimum devir gelir.

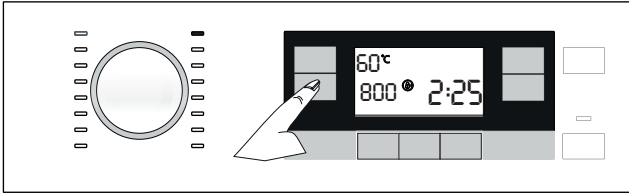

- Devir kademelerinden sonra “Suda Bırakma” ve “Sıkma Yok” seçenekleri görünür.

• Suda bırakma



Çamaşırlarınızı program bitiminden hemen sonra boşaltmayacaksanız, susuz ortamda kırışmalarını önlemek için, suda bırakma özelliğiyle, son durulama suyunda bekletebilirsiniz. Bu işlemden sonra çamaşırlarınızı sıkmadan suyu boşaltmak istiyorsanız, Başla / Bekle düğmesine basın. Program devam eder ve suyu boşaltarak program tamamlanır.

Suda bıraktığınız çamaşırları sıkma istiyorsanız, Sıkma devrini ayarlayın ve Başla / Bekle düğmesine basın. Program devam eder. Su boşaltarak çamaşırlar sıkılır ve program sonlanır.

• Sıkma Yok



Program sonunda çamaşırlarınızı sıktırılmasını istemiyorsanız bu fonksiyonu kullanın.

10.3 Kir seçimi



- Yeni bir program seçildiğinde, kir seçimi göstergesinde seçilen programın tavsiye edilen kir seviyesi görünür.
- Her programda kir seviyesi seçilebilirliği farklılık göstermektedir. Kir seviyesi çok kirliden az kirliye doğru değiştirildikçe program süresi kademeli olarak düşmektedir.

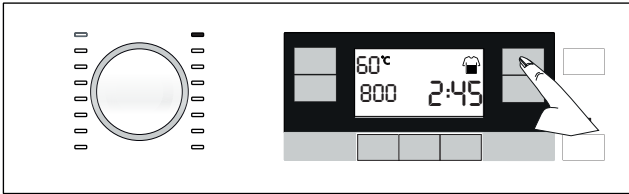

10.4 Programın başlatılması

- Programı başlatmak için Başla / Bekle düğmesine basın.
- Programın başladığını belirten program takip ışığı yanar.

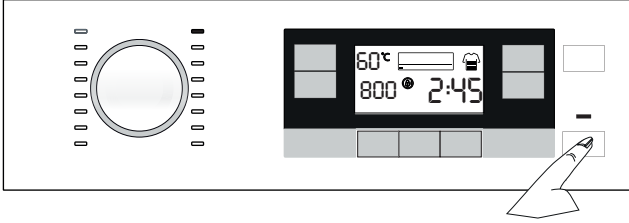

10.5 Program adımları

- Program başladığında program takip göstergesinde sırası ile aşağıda belirtilen semboller yanar.

-  - Yıkama
-  - Durulama
-  - Sıkma
-  - Bitti

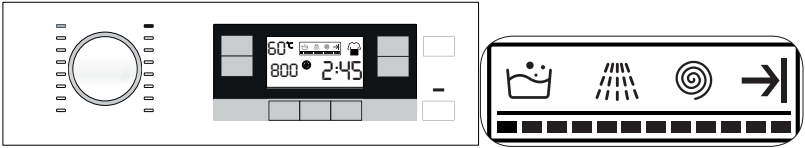

- Ürüne su gelmiyor ise "Su Kesik" Sembolü yanar. Program adımları ilerlemez.



10.6 Program sonu



a) Program tamamlandığında program takip göstergesinde "Bitti" Sembolü yanar."

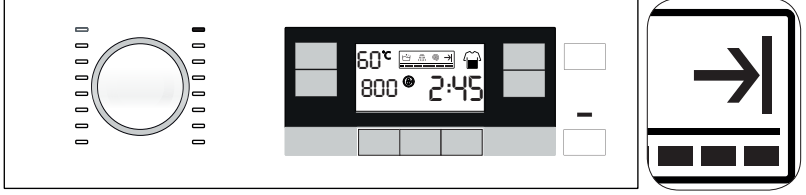

- 10 dakika boyunca hiçbir düğmeye basılmazsa ürün kendiliğinden kapanır. Ekran ve tüm göstergeler kapanır.
- Açma / Kapama düğmesine basarsanız tamamlanan program adımları görüntülenir.

b) Çamaşırları çıkartın.

c) Ürünü Açma / Kapama düğmesine 3sn basarak kapatın.

d) Ürüne bağlı musluğu kapatın.

e) Ürünün elektrik kablosunu prizden çıkartın.

11. Program Opsiyonları

11.1 Bitiş Süresi Ayarlanması



- Bitiş Süresi fonksiyonunu etkinleştirdiğinizde sıvı kabı olmadan sıvı deterjan kullanmayın. Çamaşırlarda leke kalması riski vardır.
- Bitiş Süresi seçimi yapıldığında, ekranda görülen süre, bitiş süresi ile seçilen programın süresinin toplamıdır.



- a) Bitiş Süresi fonksiyonuyla program başlangıcı 24 saate kadar ertelenebilir. Bitiş Süresi düğmesine basıldıktan sonra ekranda görünen süre programın tahmini bitiş süresidir. Bitiş süresi ayarı yapıldıysa Bitiş Süresi göstergesi yanar.

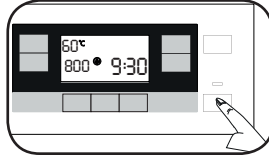
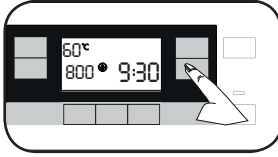

- b) Çamaşır yükleme kapağını açın, çamaşırları yerleştirin ve deterjan vb. ekleyin.
- c) Yıkama programını, sıcaklığını, sıkma devrini ve gerekirse yardımcı fonksiyonları seçin.
- d) Bitiş Süresi düğmesine basarak istediğiniz bitiş süresini ayarlayın. Bitiş Süresi göstergesi yanar.
- e) Çamaşır yükleme kapağını kapatın.
- f) Başla / Bekle düğmesine basın. Süre geri saymaya başlar. Görüntülenen bitiş süresinin ortasındaki ":" yanıp sönmeye başlar ve çamaşır yükleme kapağı kilitlenir.



- Çamaşır yükleme kapağı kapatılmadıysa Başla / Bekle düğmesine basıldıktan 10sn sonra ürün bekleme moduna geçer ve Bitiş Süresi Ayarlama Sembol göstergesi ile Başla / Bekle LED'i yanıp sönmeye başlar.

Bitiş Süresi geri sayımı sırasında çamaşır ekleme

- Başla / Bekle düğmesine basın.
- Çamaşır yükleme kapağının açılmasını bekleyin. Kapak açıldığında kapak Sembolü söner.
- Çamaşır yükleme kapağını açıp çamaşır ekleyin.
- Çamaşır yükleme kapağını kapatın.
- Başla / Bekle düğmesine basın.

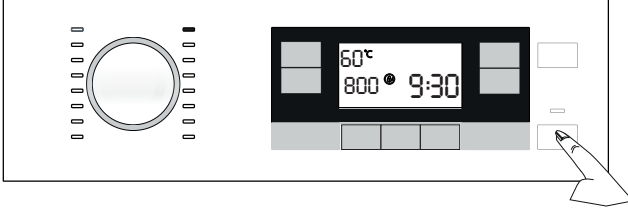

11.1.1 Bitiş Süresi ayarının iptal edilmesi

- Bitiş Süresi fonksiyonunu iptal etmek isterseniz, Açma / Kapama düğmesine 3sn basarak ürünü kapatın.

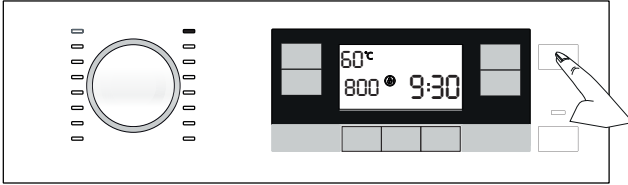

11.2 Çocuk kilidi

Çocuk kilidi özelliğiyle, çocukların ürünle oynamasını önleyebilirsiniz. Bu sayede, devam eden bir programda değişiklik yapılmasını engelleyebilirsiniz.



- Çocuk kilidi devredeyken Açma / Kapama düğmesiyle ürünü kapayıp açabilirsiniz. Bu durumda ürününüz, çocuk kilidi devrede olacak şekilde programa kaldığı yerden devam eder.

11.2.1 Çocuk kilidini etkinleştirmek için:



- a) 2. ve 3. yardımcı fonksiyon düğmelerine 3 saniye basılı tutun.
- b) Panoda bulunan program seçim ekranında 3 2 1 geriye sayar.
- c) Panoda bulunan program seçim ekranında "sembol" yanar.

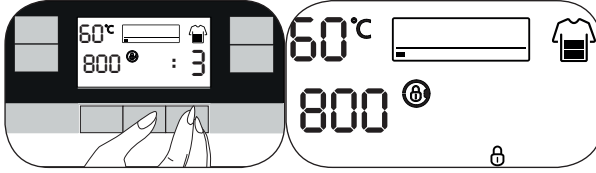

11.2.2 Çocuk kilidini devreden çıkarmak için:

- a) 2. ve 3. yardımcı fonksiyon düğmelerine 3 saniye basılı tutun.
- b) Panoda bulunan program seçim ekranında 3 2 1 geriye sayar.
- c) Panoda bulunan program seçim ekranında "sembol" söner.

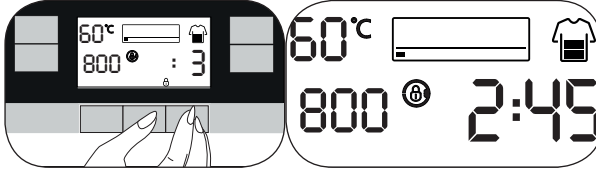

11.3 Programın bekleme durumuna alınması

- Herhangi bir program çalışırken, Başla/Bekle düğmesine basarak makineyi bekleme durumuna alın.
- Program takip göstergesinde Başla/Bekle ve program adımını belirten LED yanıp sönmeye başlar.
- Çamaşır yükleme kapak Sembolü kapak açılabilir duruma gelinceye kadar yanıp söner.
- Yükleme kapağı açılabilir duruma geldiğinde yükleme kapak Sembolü söner.

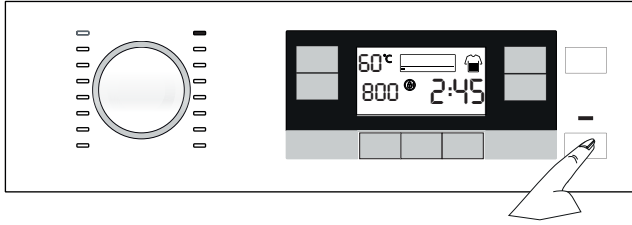

11.4 Programın iptal edilmesi

- Açma / Kapama düğmesini 3 saniye basılı tutun.



- Çocuk kilidi devredeyken Açma / Kapama düğmesine basılırsa, program iptal edilmez. Öncelikle çocuk kilidinin iptal edilmesi gerekir. Bkz. Çocuk kilidini devreden çıkarma.
- Programı iptal ettikten sonra yükleme kapağını açmanız gerekiyor fakat üründeki su seviyesi kapak hizasının üzerinde olduğu için kapak açılmıyorsa, Program Seçim düğmesini Pompa+Sıkma programına getirip üründeki suyu boşaltın.

- Panoda bulunan program seçim ekranında "3" 2 - 1 geriye sayar.
- Program iptal edilir.

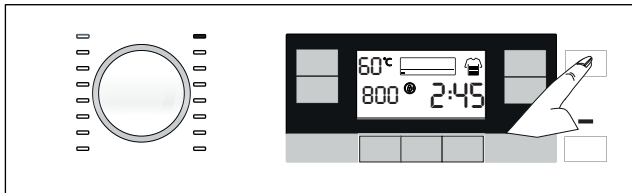

12. Ek Özellikler

12.1 Sesli uyarının açılıp kapatılması

- Sesli uyarının açılıp kapatılması için 1. ve 2. yardımcı fonksiyon düğmelerine 3 saniye süresince basılı tutun.
- Panoda bulunan program seçim ekranında 3 2 1 geriye sayar.
- Sesli uyarı açık ise kapatılır, kapalı ise açılır.

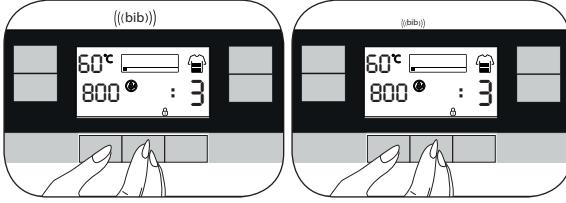

12.2 Çamaşır yükleme kapağı kilidi



- Başla / Bekle düğmesine basılarak herhangi bir işlem başlatıldığında güvenlik amaçlı çamaşır yükleme kapağı kilidi kilitlenir.
- Ürünün içerisinde, kapak açıkken taşmaya neden olacak kadar su varsa kapak açılmaz.
- Çamaşır yükleme kapağı kilitliken panoda "Kapak kilitli" Sembolü yanar.

12.3 Hafıza Program Ayarı



Sık kullandığınız programı ve diğer ayarları kaydederek hafıza programınızı oluşturabilirsiniz. Sürekli yıkadığınız çamaşırlar için aynı ayarları hızlıca seçmek istediğinizde bu fonksiyonu kullanın.

Hafıza programı, siz yeni bir hafıza program ayarı yapana kadar fabrikada ayarlı değerlerde kalacaktır.

12.3.1 Yeni bir hafıza program kaydetmek için:

- İstediğiniz program, sıcaklık, devir, ve yardımcı fonksiyonu seçin.
- Hafıza** düğmesini 3 saniye basılı tutun.
- Hafıza yardımcı fonksiyon ledi yanar

12.3.2 Hafıza programı seçmek için:

- Hafıza** düğmesine basın.
- Hafıza olarak kaydedilmiş program ve diğer ayarlar görüntülenir.
- Başla / Bekle** düğmesine basarak Hafıza programınızı başlatın.

13. Bakım ve temizlik

13.1 Deterjan çekmecesinin temizlenmesi



- Deterjan çekmecesini, zamanla içinde toz deterjan birikmesini önlemek için, aşağıda belirtildiği gibi düzenli aralıklarla (4-5 yıkamada bir) temizleyin.
- Yumuşatıcı bölmesinde normalden daha çok su ve yumuşatıcı karışımı kalmaya başlarsa sifonu da temizleyin.



- a) Yumuşatıcı gözündeki sifonun işaretli noktasına bastırarak, deterjan çekmecesini kendinize doğru çekip çıkarın.
- b) Resimdeki gibi sifonu arkasından kaldırarak çıkartınız.
- c) Çekmeceyi ve sifonu lavaboda, bol ılık suyla yıkayın. Çekmededeki kalıntıların cildinize temasını önlemek için, temizliği eldiven ya da uygun bir fırçayla yapın.
- d) Temizledikten sonra sifonu yerine iyice oturtarak çekmeceyi geri takın.

13.2 Yükleme kapağının temizlenmesi



- a) Her yıkamadan sonra makinanın içinde yabancı cisim kalıp kalmadığını kontrol edin.
- b) Şekilde gösterilen körükteki delikler tıkalı ise kürdan yardımıyla delikleri açın.
- c) Kazanın içinde, metal cisimler yüzünden pas lekeleri oluşabilir. Kazan yüzeyindeki lekeleri, paslanmaz çelik temizlik maddeleriyle temizleyin.
- d) Kesinlikle çelik yünü ya da bulaşık teli kullanmayın. Bunlar boyalı, krom kaplı ve plastik yüzeylere zarar verir.

13.3 Gvde ve kontrol panelinin temizlenmesi

- a) Gerektiğinde rnn gvdesini sabunlu su ya da aındırıcı olmayan krem deterjanlarla silin ve yumuak bir bezle kurulayın.
- a) Kontrol panelini temizlemek iin yalnızca yumuak ve nemli bir bez kullanın.

13.4 Su giri filtrelerinin temizlenmesi

rnn arkasındaki su giri musluklarının ucunda ve su giri hortumlarının musluęa takıldıęı ularda birer adet filtre vardır. Bu filtreler, Őebeke suyundaki yabancı maddelerin ve pisliklerin rne girmesini engeller. Filtrelerin kirlendiķe temizlenmesi gerekir.

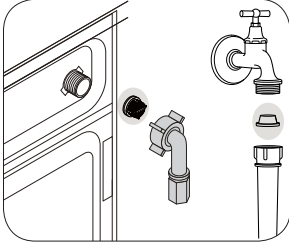

- a) Muslukları kapayın.
- b) Su girii hortumlarının somunlarını skp, su girii vanalarındaki filtrelerin zerindeki tortuları uygun bir firayla temizleyin. Filtreler ok kirliyse penseyle yerinden ıkarıp temizleyin.
- c) Su girii hortumlarının dz ucunda bulunan filtreleri contaıyla birlikte yerinden ıkarıp musluk altında iyice temizleyin.
- d) Conta ve filtreleri dikkatlice tekrar yerine takarak hortum somunlarını elinizle sıkın.

13.5 Pompa filtresinin temizlenmesi



DİKKAT!

- Pompa filtresinin içinde kalan yabancı cisimler ürüne zarar verebilir ya da ses problemine neden olabilir.
- Donma ihtimali bulunan bölgelerde ürünün kullanımda olmadığı zamanlar için musluğun kapatılması, şebeke hortumunun sökülmesi ve ürünün içindeki suyun boşaltılması gerekir.



NOT

- Ürünün şebeke hortumunun bağlı olduğu musluğu her kullanımdan sonra kapatın.

Üründe bulunan filtre sistemi, yıkama suyunun tahliyesi sırasında, düğme, bozuk para, kumaş lifi gibi katı maddelerin pompa pervanesine takılmasını engeller. Böylece atık su sorunsuz bir şekilde tahliye olur ve pompanın kullanım ömrü uzar.

Ürün içindeki suyu tahliye etmiyorsa, pompa filtresi tıkanmış olabilir. Filtrenin, her tıkanıldığında ya da 3 ayda bir temizlenmesi gerekir. Pompa filtresini temizlemek için önce suyun tahliye edilmesi gerekmektedir.

13.5.1 Kirlenen filtrenin temizlenmesi



DİKKAT!

- Ürünün içindeki suyun sıcaklığı 90 °C'ye kadar çıkabilir. Haşlanma tehlikesinden kaçınmak için, filtre temizliğini ürünün içindeki su soğuduktan sonra yapın.

a) Ürünün elektrik kablosunu prizden çıkarın.

b) Filtre kapağını açın.

Filtre kapağını açın.



- c) Suyu boşaltmak için aşağıdaki işlemleri uygulayın.
- Filtreden akacak suyu doldurmak için filtrenin önüne geniş bir kap yerleştirin.
 - Pompa filtresini su akmaya başlayıncaya kadar (saat yönünün tersine) çevirerek gevşetin. Akan suyu, filtrenin önüne yerleştirdiğiniz kaba doldurun. Etrafa dökülebilecek suyu temizlemek için yanınızda bir bez bulundurun.
 - Üründeki su bittiğinde pompa filtresini çevirerek tamamen çıkarın.

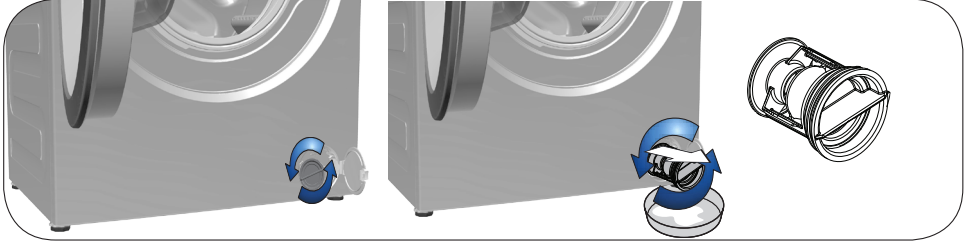

- d) Filtre içindeki kalıntıları ve ayrıca varsa pervane bölgesindeki lifleri temizleyin.
- e) Filtreyi yerine takın.
- f) Filtre kapağını kapayın.

14. Sorun giderme

| Sorun | Neden | Çözüm |
|--|--|--|
| Makinenin kapağını kapattıktan sonra program başlamıyor. | Başla / Bekle / İptal düğmesine basılmamış olabilir. | * Başla / Bekle / İptal düğmesine basın. |
| | Aşırı yükleme durumunda kapak zor kapanabilir. | * Çamaşır azaltarak kapağın düzgün kapandığından emin olun. |
| Program başlatılmıyor veya program seçimi yapılamıyor. | Altyapı kaynaklı problemler (şebeke voltajı, su basıncı vb.) nedeniyle ürün kendini korumaya almış olabilir. | * Ürün kapanıp açıldığında program iptal edilir. Açma / Kapama düğmesini 3 saniye basılı tutun. |
| Ürünün içinde su var. | Üretim sırasında kalite kontrol işlemleri nedeniyle ürünün içinde bir miktar su kalmış olabilir. | * Bu arıza değildir, suyun ürüne zararı yoktur. |
| Ürün su almıyor. | Musluk kapalı olabilir. | * Muslukları açın. |
| | Su girişi hortumu bükülmüş olabilir. | * Hortumu düzeltin. |
| | Su girişi filtresi tıkalı olabilir. | * Filtreyi temizleyin. |
| | Yükleme kapağı kapanmamış olabilir. | * Kapağını kapayın. |
| Ürün su tahliye etmiyor. | Su gideri hortumu tıkanmış veya kıvrılmış olabilir. | * Hortumu temizleyin veya düzeltin. |
| | Pompa filtresi tıkanmış olabilir. | * Pompa filtresini temizleyin. |
| Ürün titreşim veya ses yapıyor. | Ürün dengesiz duruyor olabilir. | * Ayaklarını ayarlayarak ürünü dengeleyin. |
| | Pompa filtresine sert bir cisim kaçmış olabilir. | * Pompa filtresini temizleyin. |
| | Nakliye emniyet civataları çıkarılmamış olabilir. | * Nakliye emniyet civatalarını çıkarın. |
| | Üründeki çamaşır miktarı az olabilir. | * Ürüne daha çok çamaşır yükleyin. |
| | Ürüne aşırı miktarda çamaşır koyulmuş olabilir. | * Ürünün içindeki çamaşırın bir kısmını çıkarın ya da çamaşırın elinizle düzelterek ürünün içine eşit bir şekilde dağıtın. |
| | Ürün sert bir yüzeye dayanıyor olabilir. | * Ürünün herhangi bir yere dayanmadığını kontrol edin. |
| Ürünün altından su geliyor. | Su gideri hortumu tıkanmış veya kıvrılmış olabilir. | * Hortumu temizleyin veya düzeltin. |
| | Pompa filtresi tıkanmış olabilir. | * Pompa filtresini temizleyin. |
| Ürün, program başladıktan bir süre sonra durdu. | Voltaj düşüklüğü nedeniyle makine bir süre durmuş olabilir. | * Voltaj normal seviyeye geldiğinde ürün çalışmaya kaldığı yerden devam eder. |
| Ürün aldığı suyu doğrudan tahliye ediyor. | Tahliye hortumu yeterli yükseklikte olmayabilir. | * Tahliye hortumunu kullanım kılavuzunda anlatıldığı gibi bağlayın. |

| Sorun | Neden | Çözüm |
|--|---|---|
| Yıkama sırasında üründe su görünmüyor. | Su ürünün görünmeyen bölümündedir. | * Bu bir arıza değildir. |
| Yükleme kapağı açılmıyor. | Üründeki su seviyesinden dolayı kapak kilidi devrededir. | * Pompa ya da Sıkma programını çalıştırarak suyu tahliye edin. |
| | Ürün suyu ısıtıyor ya da sıkma adımında olabilir. | * Programın bitmesini bekleyin. |
| | Kapak kilidi devrededir. Kapak kilidi program bittikten birkaç dakika sonra devreden çıkar. | * Kapak kilidinin devreden çıkması için birkaç dakika bekleyin. |
| | Ön kapağa gelen baskı sebebi ile ön kapak takılı kalabilir. | * Ön kapak tutamaktan itip çekilerek takılı konumundan kurtarılır ve açılır. |
| Yıkama, kılavuzda belirtilenden daha uzun sürüyor. (*) | Su basıncı düşük olabilir. | * Ürün, gelen su miktarının azalması nedeniyle yıkama kalitesinin düşmesini önlemek için yeterli suyu alıncaya kadar bekler. Bu nedenle yıkama süresi uzar. |
| | Voltaj düşük olabilir. | * Voltaj düşük olduğunda yıkama kalitesinin düşmemesi için yıkama süresi uzatılır. |
| | Su girişi sıcaklığı düşük olabilir. | * Soğuk mevsimlerde suyun ısıtılması için gereken süre uzar. Ayrıca, yıkama kalitesinin düşmemesi için de yıkama süresi uzatılır. |
| | Durulama sayısı ve / veya durulama suyu miktarı artmış olabilir. | * Ürün, daha iyi durulama yapması gerektiğinde durulama suyu miktarını artırır ve gerekirse bir durulama adımı daha ekler. |
| | Fazla deterjan kullanılması nedeniyle aşırı köpük oluşmuş ve otomatik köpük söndürme sistemi devreye girmiş olabilir. | * Önerilen miktarda deterjan kullanın. |
| Program süresi geri saymıyor. (Ekranlı modellerde) (*) | Su alırken zamanlayıcı durabilir. | * Ürün, yeterince su alıncaya kadar süre göstergesi geri saymaz. Alınan su miktarı azaldığında yıkama kalitesinin düşmemesi için ürün, suyunu tamamlayana kadar bekler. Süre göstergesi daha sonra geri saymaya devam eder. |
| | Isıtma adımında zamanlayıcı durabilir. | * Ürün, seçili sıcaklığa ulaşana kadar süre göstergesi geri saymaz. |
| | Sıkma adımında zamanlayıcı durabilir. | * Ürünün içindeki çamaşırların dengesiz dağılımı nedeniyle otomatik dengesiz yük algılama sistemi devreye girmiş olabilir. |
| Program süresi geri saymıyor. (*) | Çamaşır, üründe dengesizlik yaratmış olabilir. | * Ürünün içindeki çamaşırların dengesiz dağılımı nedeniyle, otomatik dengesiz yük algılama sistemi devreye girmiş olabilir. |

| Sorun | Neden | Çözüm |
|---|---|--|
| Ürün sıkma adımına geçmiyor. (*) | Çamaşır, üründe dengesizlik yaratmış olabilir. | * Ürünün içindeki çamaşırların dengesiz dağılımı nedeniyle, otomatik dengesiz yük algılama sistemi devreye girmiş olabilir. |
| | Ürün içindeki su tahliye edilemediği için sıkma yapmamış olabilir. | * Filtre ve tahliye hortumunu kontrol edin. |
| | Fazla deterjan kullanılması nedeniyle aşırı köpük oluşmuş ve otomatik köpük söndürme sistemi devreye girmiş olabilir. | * Önerilen miktarda deterjan kullanın. |
| Yıkama performansı kötü: Grileşme var. (**) | Uzun süre, yetersiz miktarda deterjan kullanılmış olabilir. | * Su sertliğine ve çamaşıra göre önerilen miktarda deterjan kullanın. |
| | Uzun süre, düşük ısıda yıkama yapılmış olabilir. | * Yıkama kumaşa uygun sıcaklığı seçin. |
| | Sert sularda, yeterli deterjan kullanılmamış olabilir. | * Su sertse, yeterli miktarda deterjan kullanılmaması çamaşır üzerindeki kirin çamaşıra yapışmasına ve çamaşırda zamanla grileşmeye neden olur. Grileşme oluştuğundan sonra gidermek zordur. Su sertliğine ve çamaşıra göre önerilen miktarda deterjan kullanın. |
| | Fazla deterjan kullanılmış olabilir. | * Su sertliğine ve çamaşıra göre önerilen miktarda deterjan kullanın. |
| Yıkama performansı kötü: Lekeler çıkmadı veya çamaşırlar beyazlaşmadı. (**) | Yeterli miktarda deterjan kullanılmamış olabilir. | * Su sertliğine ve çamaşıra göre önerilen miktarda deterjan kullanın. |
| | Aşırı çamaşır yüklenmiş olabilir. | * Ürünü aşırı yüklemeyin. "Program ve tüketim tablosu" bölümünde tavsiye edilen miktarda çamaşır yükleyin. |
| | Yanlış program ve sıcaklık seçilmiş olabilir. | * Yıkama kumaşa uygun olan program ve sıcaklığı seçin. |
| | Hatalı deterjan kullanılmış olabilir. | * Ürüne uygun, orijinal deterjan kullanın. |
| | Fazla deterjan kullanılmış olabilir. | * Deterjanı doğru göze koyun. Çamaşır suyuyla deterjanı birbirine karıştırmayın. |
| Yıkama performansı kötü: Çamaşırlarda yağlı lekeler oluştu. (**) | Düzenli kazan temizliği uygulanmamış olabilir. | * Kazanı düzenli olarak temizleyin. |
| Yıkama performansı kötü: Çamaşırlar kötü kokuyor. (**) | Devamlı düşük sıcaklıkta ve / veya kısa programlarda yıkama nedeniyle, kazanda koku ve bakteri tabakaları oluşabilir. | * Deterjan çekmesini ve yükleme kapağını her yıkamadan sonra aralık bırakın. Böylece içerde bakteriler için elverişli, nemli bir ortam oluşmamış olur. |
| Çamaşırların rengi soldu. (**) | Aşırı miktarda çamaşır yüklenmiş olabilir. | * Ürünü aşırı yüklemeyin. |
| | Kullanılan deterjan nemlenmiş olabilir. | * Deterjanları nemsiz bir ortamda, kapalı olarak saklayın ve aşırı ısıya maruz bırakmayın. |
| | Yüksek bir sıcaklık derecesi seçilmiş olabilir. | * Çamaşırların türüne ve kirine uygun bir program ve sıcaklık seçin. |

| Sorun | Neden | Çözüm |
|--|--|---|
| İyi durulamıyor. | Kullanılan deterjanın miktarı, markası veya saklama koşulları uygun değildir. | * Çamaşır makinesine ve çamaşırlarınıza uygun bir deterjan kullanın. Deterjanları nemsiz bir ortamda, kapalı olarak saklayın ve aşırı ısıya maruz bırakmayın. |
| | Deterjan yanlış göze konmuş olabilir. | * Ön Yıkama seçilmediği halde ön yıkama gözüne deterjan konursa, ürün bu deterjanı durulama ya da yumuşatıcı adımıyla alabilir. Deterjanı doğru göze koyun. |
| | Pompa filtresi tıkalı olabilir. | * Filtreyi kontrol edin. |
| | Tahliye hortumu kıvrılmış olabilir. | * Tahliye hortumunu kontrol edin. |
| Çamaşırlar yıkandıktan sonra sertleşti. (**) | Yeterli miktarda deterjan kullanılmamış olabilir. | * Su sertliğine uygun miktarda deterjan kullanılmaması, zamanla çamaşırların sertleşmesine neden olur. Su sertliğine uygun miktarda deterjan kullanın. |
| | Deterjan yanlış göze konmuş olabilir. | * Ön Yıkama seçilmediği halde ön yıkama gözüne deterjan konursa, ürün bu deterjanı durulama ya da yumuşatıcı adımıyla alabilir. Deterjanı doğru göze koyun. |
| | Deterjanla yumuşatıcı karışmış olabilir. | * Yumuşatıcıyı deterjanla karıştırmayın. Çekmeceyi sıcak suyla yıkayıp temizleyin. |
| Çamaşırlar yumuşatıcı kokmuyor. (**) | Deterjan yanlış göze konmuş olabilir | * Ön Yıkama seçilmediği halde ön yıkama gözüne deterjan konursa ürün, bu deterjanı durulama ya da yumuşatıcı adımıyla alabilir. Çekmeceyi sıcak suyla yıkayıp temizleyin. Deterjanı doğru göze koyun. |
| | Deterjanla yumuşatıcı karışmış olabilir. | * Yumuşatıcıyı deterjanla karıştırmayın. Çekmeceyi sıcak suyla yıkayıp temizleyin. |
| Çekmece deterjan kalıntısı var. (**) | Deterjan, çekmece ıslakken konulmuş olabilir. | * Deterjan koymadan önce çekmeceyi kurulayın. |
| | Deterjan nemlenmiş olabilir. | * Deterjanları nemsiz bir ortamda, kapalı olarak saklayın ve aşırı ısıya maruz bırakmayın. |
| | Su basıncı düşük olabilir. | * Su basıncını kontrol edin. |
| | Ön yıkama suyunu alırken ana yıkama gözündeki deterjan ıslanmış olabilir. Deterjan gözünün deliklerinde tıkanıklık olabilir. | * Delikleri kontrol edip tıkanıklık varsa temizleyin. |
| | Deterjan gözün vanalarında sorun olabilir. | * Yetkili Servisi arayın. |
| | Deterjanla yumuşatıcı karışmış olabilir. | * Yumuşatıcıyı deterjanla karıştırmayın. Çekmeceyi sıcak suyla yıkayıp temizleyin. |
| | Düzenli kazan temizliği uygulanmamış olabilir. | * Kazanı düzenli olarak temizleyin. |

| Sorun | Neden | Çözüm |
|--|---|---|
| Ürünün içinde çok miktarda köpük oluşuyor. (**) | Çamaşır makinesine uygun olmayan deterjanlar kullanılıyor olabilir. | * Çamaşır makinesine uygun deterjanlar kullanın. |
| | Aşırı miktarda deterjan kullanılmış olabilir. | * Yalnızca gerektiği kadar deterjan kullanın. |
| | Deterjan kötü koşullarda saklanmış olabilir. | * Deterjanı nemsiz ortamda, kapalı olarak saklayın. Aşırı sıcak ortamlarda saklamayın. |
| | Tül gibi delikli çamaşırlar yapıları nedeniyle çok köpürür. | * Bu tür çamaşırlar için az miktarda deterjan kullanın. |
| | Yanlış göze deterjan konulmuş olabilir. | * Deterjanı doğru göze koyun. |
| | Ürün, yumuşatıcıyı erken alıyor olabilir. | * Vanalarda veya deterjan çekmecesinde sorun olabilir. Yetkili Servisi arayın. |
| Deterjan çekmecesinden dışarı köpük taşıyor. | Çok fazla deterjan kullanılmış olabilir. | * 1 çorba kaşığı yumuşatıcı ile ½ lt suyu karıştırıp deterjan çekmecesinin ana yıkama gözüne boşaltın. |
| | | * Ürüne, "Program tablosu" bölümünde yer alan program ve azami yüklere uygun miktarda deterjan koyun. Ekstra kimyasal kullandığınızda (leke çıkarıcılar, çamaşır suyu vb.), deterjan miktarını azaltın. |
| Program sonunda çamaşırlar ıslak kalıyor. (*) | Fazla deterjan kullanılması nedeniyle aşırı köpük oluşmuş ve otomatik köpük söndürme sistemi devreye girmiş olabilir. | * Önerilen miktarda deterjan kullanın. |
| (*) Çamaşırlar ürünün içinde iyi dağılmadığı zaman, ürün, kendisine ve çevresine zarar vermemek için sıkma adımına geçmez. Çamaşırları düzeltip tekrar sıkma yaptırın. | | |
| (**) Düzenli kazan temizliği uygulanmamış olabilir. Kazanı düzenli olarak temizleyin. | | |



DİKKAT!

- Bu bölümdeki talimatları uygulamanıza rağmen sorunu gideremezseniz ürünü satın aldığınız bayi ya da Yetkili Servise başvurun. Çalışmayan ürünü kendiniz onarmayı asla denemeyin.

15. Tüketici hizmetleri

| | | |
|--|---|--|
| <p>Değerli Müşterimiz,</p> <p>Beko Çağrı Merkezi haftanın 7 günü 24 saat hizmet vermektedir.</p> <p>Sabit veya cep telefonlarınızdan alan kodu tuşlamadan çağrı merkezi numaramızı arayarak ürününüz ile ilgili arzu ettiğiniz hizmeti talep edebilirsiniz.</p> <p>Çağrı merkezimiz ile yaptığımız görüşmeler iletişim hizmeti aldığınız operatör firma tarafından sizin için tanımlanan tarifeye göre ücretlendirilir.</p> <p>Çağrı Merkezimize ayrıca www.beko.com.tr adresindeki "Tüketici Hizmetleri" bölümünde bulunan formu doldurarak veya 0 216 423 23 53 nolu telefona faks çekerek de ulaşabilirsiniz.</p> <p>Yazılı başvurular için adresimiz: Arçelik Çağrı Merkezi, Arçelik A.Ş. Ankara Asfaltı Yanı, 34950 Tuzla/ İSTANBUL</p> <p>Yetkili servislerimizin, güncel iletişim bilgilerine www.beko.com adresinden ulaşabilirsiniz</p> | <p>Beko Çağrı Merkezi</p> <p>444 0 888</p> <p>(Sabit telefonlardan veya cep telefonlarından alan kodu çevirmeden arayın*)</p> <p>Diğer Numara</p> <p>0216 585 8 888</p> | <p>Aşağıdaki önerilere uymanızı rica ederiz.</p> <ol style="list-style-type: none">1 Ürününüzü aldığınızda Garanti belgesini Yetkili Satıcınıza onaylattırınız.2 Ürününüzü kullanma kılavuzu esaslarına göre kullanınız.3 Ürününüz ile ilgili hizmet talebiniz olduğunda yukarıdaki telefon numaralarından Çağrı Merkezimize başvurunuz.4 Hizmet için gelen teknisyene "teknisyen kimlik kartı" nı sorunuz.5 İşiniz bittiğinde servis teknisyeninden "Hizmet Fişi" istemeyi unutmayınız. alacağınız "Hizmet Fişi" , ilerde ürününüzde meydana gelebilecek herhangi bir sorunda size yarar sağlayacaktır.6 Ürünün kullanım ömrü: 10 yıldır. (Ürünün fonksiyonunu yerine getirebilmesi için gerekli yedek parça bulundurma süresi) |
|--|---|--|

Müşteri Memnuniyeti Politikası

Arçelik A.Ş. olarak, hizmet verdiğimiz markamızın müşteri istek ve önerilerinin müşteri profili ayırımı yapılmaksızın her kanaldan (çağrı merkezi, e-posta, www.arçelik.com.tr, faks, mektup, sosyal medya, bayi) rahatlıkla iletilebildiği, izlenebilir, raporlanabilir, şeffaf ve güvenli tek bir bilgi havuzunda toplandığı, bu kayıtların yasal düzenlemelere uygun, objektif, adil ve gizlilik içinde ele alındığı, değerlendirildiği ve süreçlerin sürekli kontrol edilerek iyileştirildiği, mükemmel müşteri deneyimini yaşatmayı ana ilke olarak kabul etmiş müşteri odaklı bir yaklaşımı benimsemekteyiz.

Yaklaşımımıza paralel olarak tüm süreçler yönetim sistemi ile entegre edilerek, birbirini kontrol eden bir yapı geliştirilmiş olup, yönetim hedefleri de bu sistem üzerinden beslenmektedir.

Hizmet talebinin değerlendirilmesi

1

Müşteri başvurusu



Web sitesi



Çağrı merkezi



mushiz@arcelik.com



fax 0216 423 23 53

2

Başvuru kaydı



Yetkili satıcı

Müşteri Adı, Soyadı
Müşteri Telefonu
Müşteri Adresi



Çağrı merkezi

3

Hizmet talebinin alınması

- Hizmet talebi analizi
- Hizmet hakkında müşterinin bilgilendirilmesi (Keşif,nakliye,montaj,bilgi,onarım,değişim vb.)
- Hizmet hakkında gerekli işlemin gerçekleştirilmesi

4

Randevu alınıp hizmetin gerçekleştirilmesi

5

Müşteri memnuniyetinin alınması

Memnun

Memnun
değil

6

Başvuru kaydının kapatılıp, bilgilerin saklanması

Kullanım Hataları ve Garanti ile İlgili Dikkat Edilmesi Gereken Hususlar

Aşağıda belirtilen sorunların giderilmesi ücret karşılığında yapılır. Bu durumlar için garanti şartları uygulanmaz;

- 1) Kullanım hatalarından kaynaklanan hasar ve arızalar,
- 2) Malın tüketiciye tesliminden sonraki yükleme, boşaltma, taşıma vb. sırasında oluşan hasar ve arızalar,
- 3) Malın kullanıldığı yerin elektrik, su, doğalgaz, telefon vb. şebekesi ve/veya altyapısı kaynaklı meydana gelen hasar ve arızalar,
- 4) Doğa olayları ve yangın, su baskını vb. kaynaklı meydana gelen hasar ve arızalar,
- 5) Malın tanıtma ve kullanma kılavuzlarında yer alan hususlara aykırı kullanılmasından kaynaklanan hasar ve arızalar,
- 6) Malın, 6502 sayılı Tüketicinin Korunması Hakkındaki Kanununda tarif edilen şekli ile ticari veya mesleki amaçlarla kullanımı durumunda ortaya çıkan hasar ve arızalar,

Mala yetkisiz kişiler tarafından bakım, onarım veya başka bir nedenle müdahale edilmesi durumunda mala verilmiş garanti sona erecektir.

Garanti uygulaması sırasında değiştirilen malın garanti süresi, satın alınan malın kalan garanti süresi ile sınırlıdır.

Arçelik A.Ş. tarafından üretilmiştir.

Garanti Belgesi

Çamaşır Makinesi

GARANTİ ŞARTLARI

- 1) Garanti süresi, malın teslim tarihinden itibaren başlar ve 3 yıldır.
- 2) Mala ilişkin tanıma ve kullanma kılavuzunda gösterildiği şekilde kullanılması ve Arçelik A.Ş.'nin yetkili kıldığı servis çalışanları dışındaki şahıslar tarafından bakım, onarım veya başka bir nedenle müdahale edilmemiş olması şartıyla, malın bütün parçaları dahil olmak üzere tamamını; malzeme, işçilik ve üretim hatalarına karşı malın teslim tarihinden itibaren yukarıda belirtilen süre kadar garanti eder.
- 3) Malın ayıplı olduğunun anlaşılması durumunda tüketici, 6502 sayılı Tüketicinin Korunması Hakkında Kanunun 11 inci maddesinde yer alan;
 - a- Sözleşmeden dönme,
 - b- Satış bedelinden indirim isteme,
 - c- Ücretsiz onarılmasını isteme,
 - c- Satılanın ayıpsız bir misli ile değiştirilmesini isteme,haklarından birini kullanabilir.
- 4) Tüketicinin bu haklardan ücretsiz onarım hakkını seçmesi durumunda satıcı; işçilik masrafı, değiştirilen parça bedeli ya da başka herhangi bir ad altında hiçbir ücret talep etmeksizin malın onarımını yapmak veya yaptırmakla yükümlüdür. Tüketici ücretsiz onarım hakkını üretici veya ithalatçıya karşı da kullanabilir. Satıcı, üretici ve ithalatçı tüketicinin bu hakkını kullanmasından müteselsilen sorumludur.
- 5) Tüketicinin, ücretsiz onarım hakkını kullanması halinde malın;
 - Garanti süresi içinde tekrar arızalanması,
 - Tamiri için gereken azami sürenin aşılması,
 - Tamirinin mümkün olmadığının, yetkili servis istasyonu, satıcı, üretici veya ithalatçı tarafından bir raporla belirlenmesidurumlarında;

tüketici malın bedel iadesini, ayıp oranında bedel indirimini veya imkân varsa malın ayıpsız misli ile değiştirilmesini satıcıdan talep edebilir. Satıcı, tüketicinin talebini reddedemez. Bu talebin yerine getirilmemesi durumunda satıcı, üretici ve ithalatçı müteselsilen sorumludur.
- 6) İlgili mevzuatlarda belirlenen kullanım ömrü süresince malın azami tamir süresi 20 iş gününü geçemez. Bu süre, garanti süresi içerisinde mala ilişkin arızanın yetkili servis istasyonuna veya satıcıya bildirim tarihi, garanti süresi dışında ise malın yetkili servis istasyonuna teslim tarihinden itibaren başlar. Garanti kapsamı içerisindeki malın arızasının 10 iş günü içerisinde giderilememesi halinde, üretici veya ithalatçı; malın tamiri tamamlanıncaya kadar, benzer özelliklere sahip başka bir malı tüketicinin kullanımına tahsis etmek zorundadır. Benzer özelliklere sahip başka bir malın tüketici tarafından istenmemesi halinde üretici veya ithalatçılar bu yükümlülüğünden kurtulur. Malın garanti süresi içerisinde arızalanması durumunda, tamirde geçen süre garanti süresine eklenir.
- 7) Malın kullanma kılavuzunda yer alan hususlara aykırı kullanılmasından kaynaklanan hasar ve arızalar garanti kapsamı dışındadır.
- 8) Tüketici, garantiden doğan haklarının kullanılması ile ilgili olarak çıkabilecek uyuşmazlıklarda yerleşim yerinin bulunduğu veya tüketici işleminin yapıldığı yerdeki Tüketici Hakem Heyetine veya Tüketici Mahkemesine başvurabilir.
- 9) Satıcı tarafından bu Garanti Belgesinin verilmemesi durumunda, tüketici Gümrük ve Ticaret Bakanlığı Tüketicinin Korunması ve Piyasa Gözetimi Genel Müdürlüğüne başvurabilir.

Üretici veya İthalatçı Firmamız;

Unvanı: Arçelik A.Ş.
Adresi: Arçelik A.Ş. Karaağaç Caddesi No:2-6,
34445, Sütçüce / İSTANBUL
Telefonu: (0-216) 585 8 888
Faks: (0-216) 423 2353
web adresi: www.beko.com.tr

Malın

Markası: Beko
Cinsi: Çamaşır Makinesi
Modeli:
Bandrol ve Seri No:
Garanti Süresi: 3 YIL
Azami Tamir Süresi: 20 İş günü

GENEL MÜDÜR

Hakan Bıfıl

Arçelik A.Ş.

GENEL MÜDÜR YRD.

Çeliker

Satıcı Firmamız:

Unvanı:
Adresi:
Telefonu:
Faks:
e-posta:

Fatura Tarih ve Sayısı:
Teslim Tarihi ve Yeri:
Yetkilinin İmzası:
Firmamız Kaşesi:

Bu bölümü, ürünü aldığınız Yetkili Satıcı imzalayacak ve kaşeyecektir.